



TIKKA T3 LH

KÄYTTÖOHJEKIRJA | BRUKSANVISNING | OWNER'S MANUAL
MANUALE DI ISTRUZIONE | BEDIENUNGSANLEITUNG
MANUEL DE L'UTILISATEUR | MANUAL DE UTILIZACIÓN





INDEX

Käyttöohje	sivut	6 - 11
Bruksanvisning	sidor	12 - 17
Owner's manual	pages	18 - 23
Manuale di Istruzione	pagine	24 - 29
Bedienungsanleitung	Seiten	30 - 35
Manuel de l'utilisateur	pages	36 - 41
Manual de utilización	paginas	42 - 47

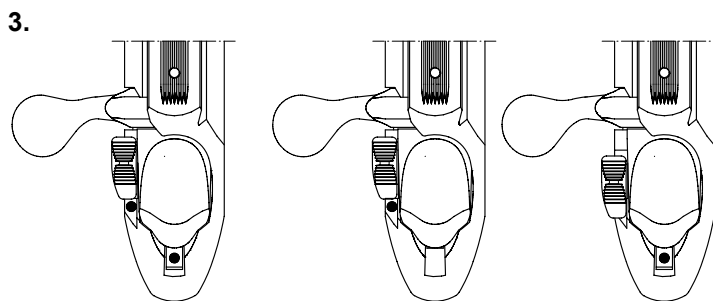
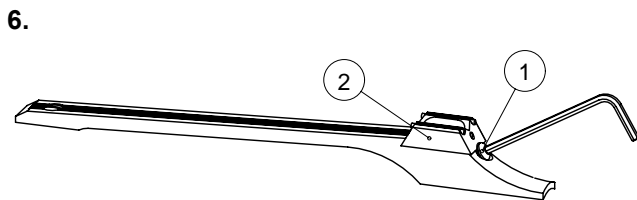
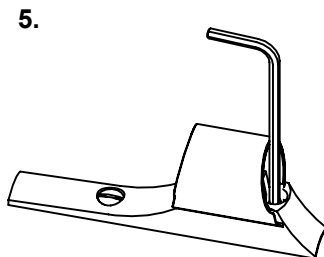
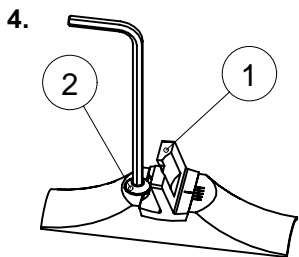
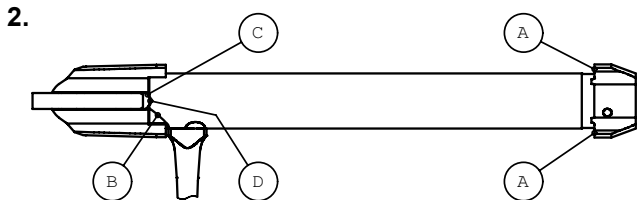
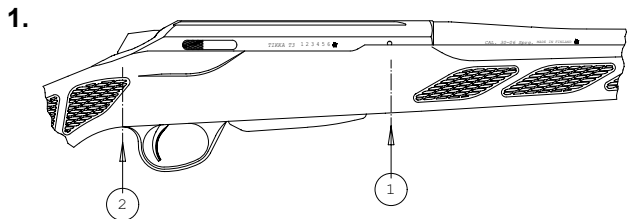

Ase viritetty
ja varmistamaton

Vapnet är spänt
och osäkrat

The rifle is cocked
and the safety
in the "OFF" position
(READY TO FIRE)

Il percussore è armato
e la sicura in posizione
di fuoco

Die Waffe ist gespannt
und entsichert
(Sicherung auf Stellung
"entsichert")
(WAFFE SCHUSSBEREIT)

L'arme est armée
et la sécurité est enlevée
(Sécurité sur
position armée)

El rifle está montado
y el seguro
en posición "Off",

Aseen kuljetusasento
Ase lataamaton, virittämätön
ja varmistamaton

Transportläge
ej späänd mekanism
och osäkrat

The carrying position
The rifle is unloaded,
uncocked and the safety
in the "OFF" position

Sicura in posizione
di trasporto

Zustand der Waffe
beim Transport
Die Waffe ist ungespannt
und entsichert

Etat de l'arme
lors du transport

Posición para
transporte

Ase viritetty
ja varmistettu

Vapnet är spänt
och säkrat

The rifle is cocked
and the safety
in the "ON" position

Il percussore è armato
ma il fucile non può sparare
perché la sicura è inserita

Die Waffe ist gespannt
und gesichert
(Sicherung auf Stellung
"gesichert")

L'arme est chargée
et la sécurité est mise
(Sécurité sur
position sûreté)

El rifle está- cargado
y el seguro
en posición "ON"

7.

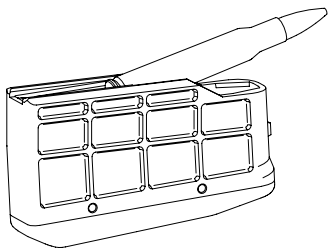

10.

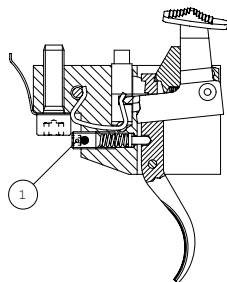

12.

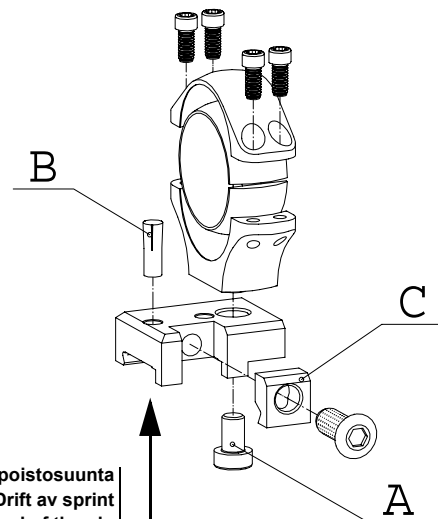

Sokan poistosuunta
Drift av sprint
Removal of the pin
Rimozione della spina
Stiftentnahme
Démontage de la goupille
Extracción de la aguja

8.

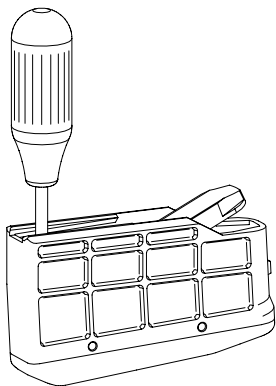

11.

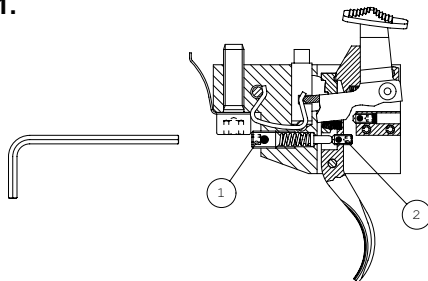

9.

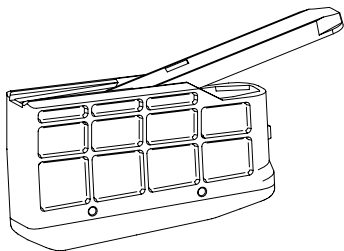

13.

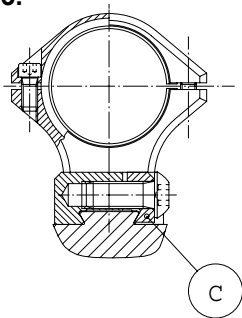

14.

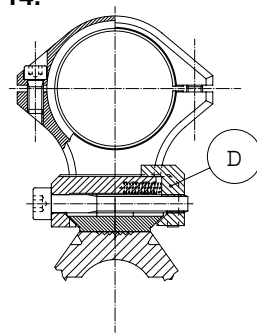

15.

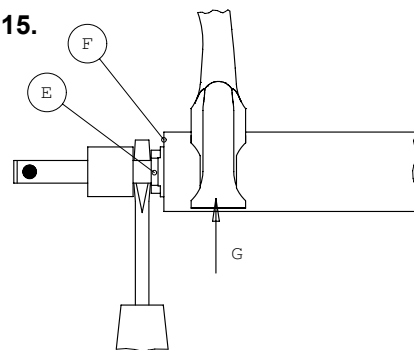

TIKKA T3 LH



- | | | |
|--------------------------|-------------------|--------------------------|
| <input type="checkbox"/> | Hunter | <input type="checkbox"/> |
| <input type="checkbox"/> | Lite | <input type="checkbox"/> |
| <input type="checkbox"/> | Lite Stainless | <input type="checkbox"/> |
| <input type="checkbox"/> | Varmint Stainless | <input type="checkbox"/> |

- | | | | | | | | |
|--------------------------|-------------|--------------------------|-------------|--------------------------|------------|--------------------------|-------------------|
| <input type="checkbox"/> | 204 Ruger | <input type="checkbox"/> | 22-250 Rem | <input type="checkbox"/> | 25-06 Rem | <input type="checkbox"/> | 7 mm Rem Mag |
| <input type="checkbox"/> | 222 Rem | <input type="checkbox"/> | 243 Win | <input type="checkbox"/> | 6.5x55 SE | <input type="checkbox"/> | 300 Win Mag |
| <input type="checkbox"/> | 223 Rem | <input type="checkbox"/> | 260 Rem | <input type="checkbox"/> | 270 Win | <input type="checkbox"/> | 338 Win Mag |
| <input type="checkbox"/> | 223 Rem/12" | <input type="checkbox"/> | 7mm-08 Rem | <input type="checkbox"/> | 7x64 | <input type="checkbox"/> | 270 Win Short Mag |
| | | <input type="checkbox"/> | 308 Win | <input type="checkbox"/> | 30-06 Sprg | <input type="checkbox"/> | 300 Win Short Mag |
| | | <input type="checkbox"/> | 338 Federal | <input type="checkbox"/> | 8x57IS | | |
| | | | | <input type="checkbox"/> | 9.3x62 | | |

TIKKA T3 LH KÄYTTÖOHJE

SISÄLTÖ

	sivu
Sisällysluettelo	6
Aseen käsittely	6
Aseen tunnistus	6
Aseen säilytys	6
Aseen käyttöönotto	6
Aseen toiminta	7
Avotähtäinten säätö	7
Lipastus	7
Lippaan purku ja kokoonpano	7
Standardilaukaisulaite	7
Herkistinlaukaisulaite	8
Tähtäinkiikarin kiinnitys	8
Kiikaritähtäimellä varustetun aseenn kohdistus	9
Tukki	9
Piipun suukierteen käyttö	10
Aseen huolto käytön jälkeen	10
Piipun puhdistus	10
Tukin hoito	10
Lukon purku ja kokoonpano	10
Yleisiä ohjeita	6, 11
Tekniset tiedot	48
Räjätyspiirustus	49
Varaosaluettelo	50-51

ASEEN KÄSITTELY

Ennen kuin tartut aseeseen tutustu huolellisesti kaikkiin tässä käyttöohjeessa esitettyihin turvallisuusohjeisiin.

Aina, kun otat aseenn käteesi, avaa sen lukko ja varmistu, ettei ase ole ladattu. Lataa ase vasta ennen ampumista tai jahdissa, ja poista patruunat, kun niitä ei enää aseessa tarvita.

Pidä aina aseenn piippu osoitettuna turvalliseen suuntaan. Kaikkia aseita, myös lataamattomia, on käsiteltävä varovasti. Muista, että useimmat onnettomuudet ovat tapahtuneet "TYHJÄLLÄ" aseella.

VAROITUS! Älä ammu ellet ole ehdottoman varma kohteesta, jota ammut ja mitä on sen takana. Muista, että aseestasi lähtevä luoti saattaa aiheuttaa vakavia vammoja tai vaurioita jopa 8 kilometrin etäisyydellä.

ASEEN TUNNISTUS (KUVA 1)

Jokainen Tikka-ase on tunnistettavissa lukonkehyyksen sivulla olevasta leimasta, josta ilmenee aseenn tyyppi ja valmistusnumero. Aseenn kaliiperi ilmenee piipun sivussa olevasta leimasta.

HUOM! Aseessa saa käyttää vain kaliiperimerkinnän mukaisia patruunoita. Käytä ainoastaan korkealaatuisia, tehdasvalmisteisia patruunoita.

ASEEN SÄILYTYS

Säilytä aseesi aina ehdottomasti lataamattomana turvallisessa ja kuivassa paikassa, pois lasten ja asiaankuulumattomien ulottuvilta.

YLEISTÄ

Tikka T3 luodikon suunnittelussa on otettu huomioon nykyaikaiset valmistusmenetelmät ja -materiaalit. Kaikissa Tikka-luodikoissa on kolmen patruunan irtolipas, joten käytettävissä on neljän patruunan kapasiteetti (yksi piipussa ja kolme lippaassa). Lisävarusteena on saatavissa viiden patruunan lipas (Varmint- ja Tactical-malleissa vakiona). Piippu on vapaasti värähtelevä. Kaikkia malleja on saatavana myös herkistimellä varustetulla laukaisukoneistolla.

ASEEN KÄYTTÖÖNOTTO

Luodikko on tehtaalla suojattu aseöljyllä, joka puhdistetaan pois ennen aseenn käyttöönottoa.

- Lukko, lukonkehyyksen sisäpuoli ja lipas puhdistetaan pyyhkimällä ne kankaalla tai puhdistustupolla liiasta öljystä. Tarkista hylsyn kannantilan ja sulkuolien (A) puhtaus kuitenkin niin, että sulkuolat, viritysnousu (B) ja virityskappaleen nokka (C) ovat voideltuja.

- Puhdista piippu öljystä työntämällä kuiva puhdistustuppo PERÄPÄÄSTÄ piipun läpi varmistaen, että myös patruunapesä on puhdas.

- Tarkista kiinnitysruuvien 1 ja 2 kireys.

- Tarkista aseenn irtipedatun piipun ja tukin välinen sovite. Noin 0.5 mm:n paperisuikaleen tulee liikkua vapaasti tukin ja piipun välissä koko piipun matkalla.

- Laita lukko ja lipas paikoilleen.
- Lukko voidaan irrottaa aseesta, kun lukkoa vedetään taaksepäin ja painetaan samalla lukonpidättäjää.
Nyt aseesi on valmis henkilökohtaista kohdistusammuntaa tai kiikaritähtäimen asennusta varten.

HUOM! Mikäli Sinulla on, luettuasi tämän käyttöohjeen, jotain kysyttävää aseesi huollosta, toiminnasta tai käytöstä, ota yhteyttä kauppiaseesi tai suoraan tehtaalle. Ennen kuin käytät asetta, tutustu perusteellisesti sen käyttöön ja toimintaan sekä turvalliseen aseeseen käsitteilyyn yleensä.

ASEEN TOIMINTA

HUOM! Älä koskaan lataa asetta ennenkuin olet valmis aloittamaan ammunnan. Poista aina patruunat aseesta heti, kun lopetat ammunnan. Älä koskaan ylitä aita, hyppää ojan yli tai kiipeä puuhun tai ampumatorniin ladatun aseensa kanssa.

VAROITUS! Varmista aina, että piippu on vapaa kaikista esteistä, kuten vesi, lumi, jää jne, ennen aseensa lataamista. Ampuminen aseella, jonka piipussa on este, saattaa aiheuttaa vakavia vaurioita aseelle ja ampujalle.

- Latausliike tehdään kuten normaalla kampilukkoisella aseella. Lukko avataan nostamalla ensin lukon kammasta ylöspäin ja vetämällä sen jälkeen lukkoa taaksepäin. Työnnettäessä kammasta takaisin eteenpäin syöttää lukkorungon etupää patruunan patruunapesään ja kampea alas painettaessa lukko sulkeutuu ja ase virittyy.

- Varmistin on normaali kaksitoiminen, joka varmistettuna lukitsee samalla kameran kiinniasentoon.

- Aseen varmistus ja vireessäolo on todettavissa punaisista merkkitalpista kuvan 3 mukaisesti.

HUOM! Mekaaninen varmistin on tarkoitettu estämään aseensa laukeamisen painettaessa liipasinta tahattomasti. Mekaaninen varmistin ja aseensa muut turvallisuusvarusteet estävät ainoastaan osittain aseensa laukeamisen muista syyistä. Varmistin on ainoastaan mekaaninen laite. Se ei korvaa aseensa turvallista käsittelyä.

AVOTÄHTÄINTEN SÄÄTÖ

Kaikki Tikka-luodikot on kohdistettu tehtaalla 100 metrin matkalta. Jos ase ei käy haluamaasi paikkaan, tähtäimiä on säädettävä.

VAKIOAVOTÄHTÄIN

Sivusäättö (Kuva 4) tapahtuu siirtämällä takatähtäimen hahlolevyvä sivusuunnassa. Takatähtäimen hahlolevyvä (1) siirrettäessä on lukitusruuvi (2) avattava 2mm:n kuusiokoloavaimella, jonka jälkeen hahlolevyvä voidaan siirtää sivusuunnassa. Osuma siirtyy oikealle siirtämällä hahlolevyvä oikealle. Hahlolevyvä etupuolella on asteikko siirron suuruuden arvioimisen helpottamiseksi. Korkeuden säätö (Kuva 5) tapahtuu kiertämällä jyvän etupuolella olevaa ruuvia 2mm:n kuusiokoloavaimella. Kiertäminen myötäpäivään korottaa jyvää ja

laskee osumapistettä. 0.5 mm:n muutos korkeus- tai sivusuunnassa vastaa 100 metrin matkalla n. 12 cm:n osumapisteen siirtymää. Säättöjen jälkeen on kohdistus ehdottomasti tarkistettava ampumalla.

BATTUE-AVOTÄHTÄIN

Sivusäättö (Kuva 6) tapahtuu siirtämällä takatähtäimen hahlolevyvä sivusuunnassa. Takatähtäimen hahlolevyvä (2) siirrettäessä on lukitusruuvi (1) avattava 2mm:n kuusiokoloavaimella, jonka jälkeen hahlolevyvä voidaan siirtää sivusuunnassa. Osuma siirtyy oikealle siirtämällä hahlolevyvä oikealle. Korkeuden säätö (Kuva 5) tapahtuu kiertämällä jyvän etupuolella olevaa ruuvia 2mm:n kuusiokoloavaimella. Kiertäminen myötäpäivään korottaa jyvää ja laskee osumapistettä. 0.5 mm:n muutos korkeus- tai sivusuunnassa vastaa 100 metrin matkalla n. 12 cm:n osumapisteen siirtymää. Säättöjen jälkeen on kohdistus ehdottomasti tarkistettava ampumalla.

LIPASTUS (KUVA 7)

Lippaan täyttö tapahtuu niin, että patruuna painetaan kanta edellä lippaan pidätinhuulien alle ja työnnetään taaksepäin lippaan takaseinää vasten.

LIPPAAN PURKU JA KOKOONPANO

Mikäli lippaan sisälle kertyy käytössä epäpuhtauksia, kuten hiekkaa tms. on lipas purettava puhdistusta varten. Kaikki lippaat voidaan purkaa poistamalla patruunasilta jousineen lippaanukuoresta. Lippaan pohjaa ei ole syytä irrottaa. Patruunasilta poistetaan painamalla sitä esim. ruuvimeisselillä takapästäään (KUVA 8) niin paljon, että patruunasillan etupää vapautuu lippaanukuoresta. Tämän jälkeen patruunasilta jousineen voidaan poistaa. Lippaanukuori voidaan puhdistaa esimerkiksi kuumalla vedellä. Lippaan teräsovat öljytään kyyvesti. Lipas kokoonpannaan asettamalla lippaan jousi lippaanukuoren sisälle ja painamalla patruunasilta peräpää edellä kuoren sisälle (KUVA 9).

STANDARDILAUKAISULAITE

- Laukaisulaite on etuvedoton ja laukaisupaine on tehtaalla säädetty n. 15 N:ksi (1.5 kg).

- Sekä virekyntien ristissäolo, että varmistin on säädetty tehtaalla kiinteäksi, eikä niitä ole syytä muuttaa. **HUOM!** Virepinnat, varmistin ja muut lukkoalaitteen osat ovat tarkkuustyötä ja ne on huolellisesti sovitettu tehtaalla. Niitä ei tulisi muuttaa tai vaihtaa. Aseeseen tehtävät muutokset saattavat vähentää sen turvallisuutta ja lisätä vakavan vahingon vaaraa.

- Laukaisupaineen säätö on varminta tehdä aseensa tukki irroitettuna, mikä tapahtuu irrottamalla liipasinkaaren kiinnitysruuvit. Säätö voidaan tehdä myös lippaan tilan kautta sopivalla avaimella kuvan 11 mukaisesti.

LAUKAISUPAINEN SÄTÖ (KUVA 10)

- Laukaisupainetta voidaan säätää 1 aluella 10 - 20 N.
- Kiertämällä ruuvia 2.5 mm:n kuusiokoloavaimella myötäpäivään laukaisuvoima suurenee ja vastapäivään ystävasti pienenee.

HUOM! TURVALLISUUSYSTÄ LAUKAISUPAINETTA EI SAA SÄÄTÄÄ ALLE 10 NEWTONIN.

- Asetta kokoonpantaessa on ehdottomasti muistettava asettaa alumiininen rekyylivastin tukissa olevaan tilaan.

HERKISTINLAUKAISULAITE

Ase voidaan laukaista vetämällä liipasimesta, jolloin laukaisulaite toimii kuten mikä hyvänsä normaali laukaisulaite. Mikäli halutaan, että laukaisu tapahtuu huomattavasti pienemmällä voimalla, laukaisua voidaan herkistää. Tämä tapahtuu työntämällä liipasinta eteenpäin, kunnes se pysähtyy. **TÄSÄ TILASSA ASETTA ON KÄSITELTÄVÄ ERITTÄIN VAROVASTI, SILLÄ ASE SAATTAA LAUETA HYVINKIN HELPOSTI ESIM. KOLAUKSESTA.** Aseen ollessa varmistettuna herkistimen viritys ei ole mahdollista. Mikäli asetta ei jostain syystä laukaistakaan, herkistimen viritys voidaan turvallisimmin purkaa varmistamalla ase, jolloin viritys samalla purkaantuu. Viritys voidaan myös purkaa avaamalla lukko, jolloin lukonkammen tullessa yläasentoonsa viritys samalla purkaantuu. **HUOM! Mikäli ase varmistetaan ilman, että se on vireessä, varmistin lukitsee laukaisulaitteen ja lukonkammen eikä asetta voida virittää ennenkuin varmistus on poistettu.**

LAUKAISUPAINEEN SÄÄTÖ (KUVA 11)

Laukaisulaite on suunniteltu toimivaksi 10 - 20 N laukaisupaineilla ilman herkistimen viritystä. Tehtaalla laukaisupaine on säädetty 13 - 15 N:iin. Halutessa varmistaa herkistimen laukeaminen kaikissa olosuhteissa laukaisupaineen kasvattamista liian suureksi tulisi välttää. Laukaisupainetta voidaan säätää 2.5 mm:n kuusiokoloavaimella laukaisulaitteen etupinnassa olevasta ruuvista (1) siten, että myötöpäivään kierrettyäessä laukaisupaine kasvaa. **Huom. Säätöruuvi on ns. lukitusruuvi, jonka kiertäminen onnistuu ainoastaan kunnollisilla työkaluilla.**

HERKISTIMEN SÄÄTÖ (KUVA 11)

Laukaisuvoima on liipasimen ollessa herkistettynä 2-2.5 N, eikä sitä voida muuttaa. Liipasimen takapinnassa olevalla säätöruuvilla (2) voidaan vaikuttaa välykseen, joka liipasimella on ennenkuin se koskettaa laukaisupainejousen karaan. Tämä välys tuntuu venymänä laukaistaessa ase ilman herkistimen viritystä, joten se tulisi pitää mahdollisimman pienenä. Ruuvi saisi mieluummin kantaa kevyesti jousen karaan. Mikäli ruuvi kantaa liian voimakkaasti jousen karaan, on vaarana tilanne, jossa herkistin ei jaksaa laukaista laukaisulaitetta. **Huom. Säätöruuvi on ns. lukitusruuvi, jonka tarpeetonta edestakaista säätämistä tulisi välttää lukituksen säilyttämiseksi.**

VARMISTIMEN SÄÄTÖ

Varmistin on säädetty pysyvästi hiomalla kokoonpanon yhteydessä. Mikäli laukaisulaitteeseen vaihdetaan liipasin, viretuki tai varmistinvipu on varmiston säätö tehtävä uudelleen, mikä on mahdollista ainoastaan erikoislaitteita käyttäen.

TÄHTÄINKIIKARIN KIINNITYS

Normaalisti kiikaritähntäin kiinnitetään Tikka-aseeseen lukonkehyyksen päällä sijaitsevaan 17 mm:n kiinnityskiskoon siihen sopivien kiikarijalcojen avulla, jolloin ulosheittoaukon etureunassa oleva upotus toimii rekyylivastimena. T3 Tactical-malli on varustettu lukonkehyyksen päälle kiinnitetyllä Picatinny-kiskolla, johon kiikaritähntäin voidaan kiinnittää Picatinny-kiskoon tarkoitetuilla kiikarijaloilla, jolloin rekyylivastimena toimivat kiskossa kiinnitysruuveja var-ten olevat urat.

ALKUPERÄISTEN OPTILOCK-KIIKARIJALKOJEN ASENNUS

HUOM! Ennen kuin aloitat kiikarijalcojen asennuksen varmista, että ase ei ole ladattu. Käsittele asetta aina tarpeellista varovaisuutta noudattaen.

Alkuperäiset OPTILOCK-kiikarijalcat toimitetaan pakkauksessaan kokoonpantuina, ruuvit löysästi kiristettyinä tai renkaat ja jalustat erillisissä pakkauksissaan. Pakkauksissa ovat mukana myös asennuksessa tarvittavat työkalut ja asennusohjeet.

RENKAAN ASENNUS JALUSTAAN (KUVA 12)

Rengas kiristetään 4 mm:n kuusiokoloavaimella tiukasti paikalleen ruuvilla (A) siten, että jalustan etupinta tulee samansuuntaiseksi renkaan jalcaosan kanssa. HUOM. XTRA LO rengas kiinnitetään lyhyemmällä ruuvilla (A) kuin muut renkaat. Samaa lyhyempää ruuvia käytetään myös T3 Tactical-mallin Picatinny-kiskoon tarkoitettujen kiikarijalcan renkaan kiinnitykseen. XTRA LO rengasta EI ASEA ENNETÄÄ Picatinny-kiskoon tarkoitettuun jalcaan.

PITUUSRAJOITTIMEN ASENNUS (KUVA 12)

Tikka-aseisiin sopivat kiikarijalcat, joissa rajoitin (B) on etummaisessa jalustassa, on varustettu kahdella asennusvaihtoehdolla. Normaalisti rajoitin on asennettu reikään, joka on lähellä jalustan takareunaa. Mikäli aseeseen asennetaan lyhyellä runkoputkella varustettu kiikari, saattaa olla tarvetta siirtää etummaista kiinnitysrengasta taaksepäin. Tämä on mahdollista siten, että siirretään rajoitinsokka keskellä jalustaa olevaan reikään, jonka jälkeen kiinnitysrengas voidaan kiristää paikoilleen.

On huomattava, että rajoitinsokka asennetaan niin syvälle, että sen alapää tulee noin 1 mm jalustan alapinnan alapuolelle.

T3 Tactical-mallin Picatinny-kiskoon tarkoitetuissa kiikarijaloissa kiinnitysruuvit toimivat pituusrajoittimina, joten niissä ei muuta pituusrajoitusta ole.

JALCOJEN ASENNUS ASEeseen

Tikka T3-lukonkehyyksen päällä olevaan kiinnityskiskoon jalusta kiinnittyy kiilamaisen kiinnityspalan (C) avulla kuvan 13 mukaisesti. Jalustat kiinnitetään siten, että etummaisessa jalustassa oleva rajoitinsokka vastaa lukonkehyyksen etuosassa olevan uran etupintaan ja takimmaisesta jalustan etupinta tulee suurinpiirtein lukonkehyyksen ulosheittoaukon takapinnan tasalle. Jalustan

kiinnitysruuvit tulevat aseon oikealle puolelle paitsi, jos etummaisena jalustan rajoitusoskka on jalustan keskellä olevassa reiässä, ko. jalusta asennetaan niin, että kiinnitysruuvi tulee vasemmalle puolelle. Ruuvit tulisi kiristää pakkauksessa olevalla 4mm:n kuusiokoloavaimella suhteellisen tiukalle, jotta kiikari pysyy luotettavasti paikoillaan.

T3 Tactical-mallin Picatinny-kiskoon jalusta kiinnittyy kiilamaisen kiinnityspalan (D) avulla kuvan 14 mukaisesti. Jalustat kiinnitetään tähtäinkiikarista riippuen sopiviin kohtiin, yleensä ruuvit tulevat toiseen ja kahdenteentoista uraan takaa lukien. Jalustan kiinnitysruuvit tulevat lukonkehysten vasemmalle puolelle. Ruuvit tulisi kiristää pakkauksessa olevalla 3 mm:n kuusiokoloavaimella, liiallista kiristämistä tulee kuitenkin välttää.

KIIKARIN ASENNUS JALKOIHIN

Kiikarin asentamista varten on avattava kiikarijalkojen kansion kaikki kiinnitysruuvit. Kiristysrenkaiden sisällä olevat muoviset kiinnitysrenkaat venytetään varovasti kiikarin runkoputken ympärille. Kiikari asetetaan jalkoihin siten, että kiinnitysrenkaat tulevat jalkaosien kohdille ja okulaarin etäisyys silmästä on ampuma-asennossa sopiva. Kiinnitysrenkaan katkaisukohta olisi hyvä saada vaakasuoraan asentoon.

Renkaiden kannet voidaan nyt kiinnittää paikoilleen, kuitenkin niin löysästi, että kiikarin kallistumat ja silmäetäisyys voidaan vielä kerran tarkistaa. Kun kaikki tarkistukset on tehty, kansion ruuvit voidaan kiristää pakkauksessa olevalla 2.5 mm:n kuusiokoloavaimella tasaisesti vuoron perään eri ruuveja kiristäen.

KIIKARIN IRROITUS ASEESTA

Kiikari voidaan irrottaa aseesta jalkoineen avaamalla molempien jalustojen kiinnitysruuveja niin paljon, että kiinnityspalat irtoavat lukonkehuksesta.

KIIKARIN KIINNITYS ASEeseen

Kiikari voidaan kiinnittää uudelleen aseeseen kohdistuksen kirsimättä asettamalla se jalkoineen kiinnityskiiloihinsa huolellisesti niin, että rajoitintappi (B) vastaa kunnolla vastinpintaansa ja kiristämällä sen jälkeen kiinnityspalojen kiinnitysruuvit riittävän kireälle. Picatinny-kiskoon kiikari voidaan tarpeen vaatiessa kiinnittää myös eri kohtaan kuin ennen irrottamista.

KIIKARITÄHTÄIMELLÄ VARUSTETUN ASEEN KOHDISTUS

Kun tähtäinkiikari on tukevasti asennettu, ase on kohdistettava niillä patruunoilla, joita aiot ampuessasi käyttää. Huomaa, että patruunoiden lentorata-aulukot pitävät paikkansa vain silloin, kun ase on tarkkuutettu juuri niin kuin taulukoissakin. Lisäksi on huomattava, että kahden erilaisen latauksen keskinäiset erot samasta aseesta eivät välttämättä noudata niiden eroja ballistikkataulukoissa. Tästä syystä ase on aina tarkkuutettava juuri sille lataukselle, jota aiotaan käyttää.

Kohdistus on syytä aloittaa asettamalla ase vakaasti jollekin telineelle tai alustalle lukko irroitettuna. Katso maaliin piipun läpi n. 25 - 30 m:n päähän.

Koskematta aseeseen katso, mihin kiikarin tähtäinristikko osoittaa. Jos osoituspisteet poikkeavat, säädä kiikarin osoitus samaan paikkaan kuin aseon piipun, sekä sivu- että korkeussuunnassa. (Sama asia voidaan tehdä myös käyttäen ns. kollimaattoria, jolla todetaan piipun ja tähtäinten samansuuntaisuus.)

Vasta tällaisen alustavan silmämääräisen kohdistuksen jälkeen kannattaa siirtyä loppukohdistukseen ampumalla esim. 100 - 150 m:n päästä. Parasta on ampua hyvältä tuelta, tukien ase joko etutukin alta tai etutukin ja perän alta esim. hiekkapussien varaan. Älä koskaan tue asetta piipusta tai ammu kovaa alustaa tukena käyttäen, käynti voi olla mitä tahansa.

Noudata kiikaritähmäimen ohjeissa annettuja säätöarvoja ja ohjeita.

TUKKI

Tikka-aseen tukkia voidaan mallista riippuen säätää paremmin ampujalle ja käyttötarkoitukseensa soveltuvaksi.

PERÄN PITUUDEN SÄÄTÖ

Kaikissa Tikka T3-malleissa voidaan käyttää perän pituuden jatkamiseen tukin ja perälevyn väliin asennettavia 4 mm:n välilevyjä. T3 Tactical-mallissa on vakiona kaksi välilevyä, muut mallit toimitetaan ilman välilevyjä. Välilevyjä voidaan lisätä löysäämällä perälevyn kiinnitysruuveja ja työntämällä välilevy sivulta päin paikoilleen. Vastaavasti välilevyjä voidaan poistaa löysäämällä kiinnitysruuveja ja työntämällä välilevy sivusuuntaan pois. Kun välilevyjä on haluttu määrä, kiristetään perälevyn kiinnitysruuvit. Useamman kuin kahden välilevyn käyttö vaatii perälevyn kiinnitysruuvien vaihtamisen pitempiin.

POSKITUEN KORKEUDEN SÄÄTÖ

T3 Tactical-mallin tukki on varustettu poskituella, jonka korkeutta voidaan säätää tähtäinlaitteelle ja ampujalle sopivaksi. Huom! Varmint-mallin poskituki ei ole säädettävä, vaan se on tehtaalta asennettu kiinteäksi.

Poskituen korkeutta säädetään löysäämällä takatukin vasemmalla puolella olevaa lukitusruuvia ja nostamalla tai laskemalla sen jälkeen poskitukea. Poskituen säädössä tuntuu viisi porrasta 5 mm:n välein uudelleenasettoimisen helpottamiseksi. Poskituki kiristetään paikoilleen sormivoimin halutulle korkeudelle. Poskitukea ei saa kiristää paikoilleen ylemmäs kuin yliin porras. Poskituki korottaa tukkia 10 mm alimmassa asennossaan. Mikäli halutaan ampua avotähtäimiä käyttäen, poskituki voidaan poistaa kokonaan löysäämällä kiinnitysruuvia ja nostamalla poskituki paikoiltaan. Poskituen asennuksessa on huomattava, että uraton poskituen ohjaustappi tulee etummaisena tukissa olevaan reikään.

Tarvittaessa poskituen kiristys voidaan kääntää myös takatukin oikealta puolen tapahtuvaksi.

HIHNAAN KIINNITYKSET

Kaikki Tikka T3-mallit on normaalisti varustettu etu- ja takatukkien alapinoissa olevilla vakiohihnaletkien kiinnitystukkoilla. Etukissa olevaa istukkaa voidaan käyttää myös siihen soveltuvan tukijalan kiinnittämiseen.

T3 Tactical-mallin tukki on varustettu etu- ja takatukkien molemmilla puolilla ja alapinnassa olevilla kiinnitysinserteillä, joihin voidaan kiinnittää lisävarusteena saatavat military-mallisten pääkirjoitus-hihnalenkkien istukat. Insertit on normaalisti peitetty kupukantaisilla kuusiokoloruuveilla, jotka poistetaan 3 mm:n kuusiokoloavaimella istukoitten asennuksen yhteydessä. Takatukin alapuolisen kiinnitystukan voi myös korvata military-tyyppisellä. Lisävarusteena aseeseen on saatavana military-hihnalenkeillä varustettu aseihhna.

PIIPUN SUUKIERTEEN KÄYTTÖ

T3 Tactical-malli on varustettu piipunsuun kiertteellä, joka tekee mahdolliseksi ase- ja varustamisen suujarrulla tai äänenvaimentimella. Normaalisti suukierre on suojattuna kiertteensuojuksella.

SUJJARRU

Suujarru asennetaan poistamalla kiertteensuojus ja kiertämällä suujarrua myötäpäivään niin pitkälle kuin se menee ja kiertämällä sitten takaisinpäin, kunnes sen purkausaukot ovat sopivassa asennossa. Ase pyrkii ammuttaessa hypähtämään rekylin vaikutuksesta sivusuunnassa. Tätä voidaan estää kiertämällä suujarrua sivuhyppäyksen suuntaan. Viimeksi kiristetään suujarrun kiinnitysruuvi 4 mm:n kuusiokoloavaimella.

Suujarru irrotetaan löysäämällä suujarrun kiinnitysruuvia noin 1 kierros ja poistetaan kiertämällä sitä vastapäivään kunnes se irtoaa kiinnityskierteestään. Mikäli suujarrua ei haluta käyttää, suukierre on syytä suojata ase- ja varustamisen mukana toimitettavalla kiertteensuojuksella.

ÄÄNENVAIMENNIN

Äänenvaimennin kiinnitetään piipun suukierteeseen, jolloin kiertteensuojus tai mahdollisesti asennettu suujarru on poistettava. Äänenvaimennin asennetaan kiertämällä sitä käsin myötäpäivään niin pitkälle kuin se kiertyy. Kun halutaan ampuu äänettömiä laukauksia, on käytettävä äänenvaimentimen lisäksi Subsonic-patruunoita. **Huom! Subsonic-patruunoiden lähtönopeus on paljon pienempi kuin normaalipatruunoiden, joten ne vaativat eri kohdistuksen.** Äänenvaimennin asennettuna voidaan ampuu myöskin normaalipatruunoita ilman, että osumapiste muuttuu.

ASEEN HUOLTO KÄYTÖN JÄLKEEN

Varmistaudu, että patruunat on poistettu sekä lippaasta, että patruunapesästä. Irrota lukko ja työnnä öljyty puhdistustuppo piipun läpi. Asetta voidaan säilyttää tällaisena jonkin aikaa. Perusteellisen puhdistuksen jälkeen piippu öljytään ohuesti. Lukko samoin kuin kaikki muutkin ulkopuoliset teräsosat puhdistetaan kevyesti öljyisellä tupolla. Huoltoa ei ole syytä laiminlyödä, vaikka kyseessä olisiakin ruostumattomasta teräksestä valmistettu ”jokasään” ase.

PIIPUN PUHDISTUS

Piipun puhdistuksessa huomioitavaa:

- työnnä puhdistus/öljyämistuppo aina piippuun peräpästä.
- älä hankaa piippua vaan työnnä sama tuppo vain yhden kerran piipun läpi ja anna sen pudota piipun suusta ulos.
- käytä ehdottomasti suoraa ja jäykkää puhdistuspuikkoa.

TUKIN HOITO

Aseen tukki on pintakäsitelty öljyllä tai lakalla, joka estää kosteuden imeytymisen puuhun ja tukin vääntymisen. Normaalisti tukin hoitotoimenpiteeksi riittää kuivaaminen käytön jälkeen ja sisäosien öljyminen. Tukkiöljyn suoja-vaikutuksen ylläpitämiseksi on tukki ajoittain käsiteltävä tukinhoitoöljyllä. Lakkatukkiin tulleet vauriot on syytä jättää ammattilaisen korjattavaksi. ”Jokasään” ase- ja varustuksen muovitukki ei vaadi mitään erikoista hoitoa.

LUKON PURKU JA KOKOONPANO

Lukon purkaminen ei yleensä ole tarpeellista mutta, jos on oletettavissa, että lukon sisälle on valunut öljyä, joka on jäykistynyt, pitää lukko puhdistaa. Varsinkin, jos asetta aiotaan käyttää pakkasella, on lukon puhdistus välttämätöntä.

Aseesta poistetun lukon peräkappale irtoaa kääntämällä sitä vastapäivään niin pitkälle kuin se kääntyy, jonka jälkeen se voidaan poistaa vetämällä taaksepäin. Tämän jälkeen työnnetään virityskappaleen ja kammen sideholkin väliin n. 3 mm vahvuinen esim. ruuvimeisselin kärki, josta vastapäivään kiertämällä iskuri päästetään pois vireestä (KUVA 15). Kampi on vedettävissä pois sen jälkeen, kun iskuria on työnnetty eteenpäin, kunnes kammen sideholkin lukitusnokka (E) vastaa lukon takapintaan (F). Mikäli kampi tuntuu tiukalta, sen irtoamista voi helpottaa napauttamalla esim. muovivasaralla sen lukkorungon sisällä olevaan päähän (NUOLI G). Kammen iroituksen jälkeen iskuri on poistettavissa lukosta. Ruuvimeisseliä tai vastaavaa virityskappaleen ja kammen sideholkin välistä ei tässä vaiheessa ole syytä poistaa. Tämän enempää ei lukkoa yleensä ole tarpeen purkaa sen puhdistamiseksi. Kun lukko on puhdistettu, se kootaan päinvastaisessa järjestyksessä. Iskuri työnnetään tilaansa varmistaen kammen sideholkin asento sellaiseksi, että kampi voidaan työntää esteettä paikalleen. Kun kampi on paikallaan, kiertetään virityskappaleen ja kammen sideholkin välissä olevasta ruuvimeisselistä tai vastaavasta vastapäivään niin pitkälle kuin se kääntyy. Varmista, että kammen sideholkki lukitsee kammen, asenna sen jälkeen lukon peräholkki kiertämällä sitä myötäpäivään, kunnes virityskappaleen nokka pysähtyy ennen viritysnousua olevaan lepokoloonsa (D KUVA 2).

Koska me Sakossa haluamme, että aseesi palvelee Sinua kaikissa tilanteissa ja koko elämäsi ajan, toivomme Sinun kiinnittävän huomiota vielä seuraaviin seikkoihin:

1. Käytä asehuoltoon vain ensiluokkaista aseöljyä, sillä sen avulla voit
 - puhdistaa, suojata ja voidella.
2. Älä laiminlyö aseesi huoltoa, sillä jos ammunnan jälkeen aseesi seisoo puhdistamattomana ja etenkin kosteana yön yli, pääsee piipussa jo korroosio alulle.
3. Tarkista aina ennen käyttöön ottoa kiinnitysruuvien (liipasinkaaren ruuvien) kireys.
4. Lopeta ampuminen välittömästi ja toimita aseesi valtuutetulle asekorjaajalle tai suoraan valmistajalle, mikäli havaitset muutoksia aseesi toiminnassa esim.
 - laukaisulaitteen toiminta muuttuu
 - aseesi ei sytytä patruunaa
 - varmistin ei pidä
 - tapahtuu patruunahäiriö kuten kaasuvuoto, nallirikko, hylsyrikko tai erilainen ääni ammuttaessa.

HUOM! Mikäli aseesi ei sytytä patruunaa, odota 30 sekuntia ase suunnattuna turvalliseen suuntaan ennen lukon avaamista. Avaa lukko erityistä varovaisuutta noudattaen.

5. Jos aseestasi katoaa jokin osa, hanki sen tilalle alkupe-
räinen varaosa.
6. Kun avaat tai kiristät aseesi ruuveja, huolehdi siitä, että ruuvitalttasi on oikean kokoinen niin, että et huonolla työkalulla turmele aseesi ulkonäköä.

7. Jos aseellesi tapahtuu ammuttaessa vaurio, se on ehdottomasti toimitettava valmistajalle ja liitettävä mukaan:
 - selvitys siitä, mitä on tapahtunut
 - ammuttu hylsy (jolla vaurio on tapahtunut)
 - mielellään näyte patruunoista.

Tällaisessa tapauksessa älä ryhdy purkamaan asetta itse. Älä kuitenkaan missään tapauksessa lähetä asetta siten, että siellä on patruunoita tai, että ase on ladattu.

8. Lähes poikkeuksetta kaikki asevauriot tapahtuvat itseladatuilla patruunoilla.

HUOM! Varmistu aina, että käytät aseessasi oikeankaliiperisia patruunoita. Käytä ainoastaan korkealaatuisia, tehdasladatauja patruunoita. Itseladattujen, käsinladattujen, uudelleenladattujen tai muihin eistandardien patruunoiden käyttö saattaa aiheuttaa vaurioita aseelle ja vakavia vahinkoja ampujalle ja sivullisille, eikä takuu vastaa niiden käytöstä aiheutuneista vaurioista ja vahingoista. Virheelliset lataukset voivat olla erityisen vaarallisia. Käytä aina patruunoita, jotka ovat kansainvälisten tarkastuslaitosten (SAAMI tai CIP) vaatimusten mukaisia.

Mikäli aiot ladata patruunotasi itse, varmista, että käytät ehdottomasti oikeita latausarvoja ja ruutilaatuja.

Sako Oy ei ota vastuuta mistään vaurioista tai vahingoista, jotka sattuvat käytettäessä muita kuin kyseiseen aseeseen tarkoitettuja tehdasladatauja patruunoita.

9. Käytä ampuessasi sopivia silmä- ja kuulosuojaimia ja varmistaudu, että myös lähistölläsi olevat henkilöt ovat samoin suojautuneet.
10. Säilytä tämä käyttöohje ja kertaa siinä olevat asiat ajoittain. Mikäli myyt tai muuten luovutat aseesi huolehdi, että käyttöohje seuraa aseesi mukana.

TIKKA T3 LH BRUKSANVISNING

INNEHÅLL

	sida
Innehåll	12
Handhavande av vapnet	12
Tillverkningsnr/kaliber	12
Förvaring	12
Gör detta innan du börjar använda vapnet	12
Laddning av vapnet	13
Justering av riktmedel	13
Laddning av magasin	13
Isärtagning och ihopsättning av magasinet	13
Standardtrycket	14
Snälltryck	14
Montage av kikarsikte	14
Inskjutning av vapnet	15
Stock	15
Mynningsgänga	16
Rengöring efter användning	16
Rengör pipan så här	16
Skötsel av stocken	16
Isärtagning och ihopsättning av slutstycket	16
Allmän information	12, 17
Tekniska data	48
Sprängbild	49
Reservdelar	51-52

HANDHAVANDE AV VAPNET

Innan du börjar hantera vapnet, orientera dig ordentligt i alla säkerhetsanvisningar som presenteras i denna bruksanvisning.

Kontrollera alltid att vapnet är oladdat genom att lyfta slutstyckshandtaget och dra slutstycket bakåt så att patronläget och magasinet kan inspekteras. Ladda vapnet först innan skjutande eller på jakt, och plundra vapnet genast då patronerna inte behövs i vapnet.

Håll pipan alltid riktad på säker riktning. Alla vapen, även oladdade, skall hanteras med varsamhet. Kom ihåg, att de flesta olyckor händer med "OLADDADE" vapen.

**WARNING! Skjut inte, om du inte är absolut säker på målet du skju-
ter emot, och vad finns bakom det. Kom ihåg, att kulan från ditt va-
pen kan orsaka allvarliga skador till och med på 8 kilometers av-
stånd.**

TILLVERKNINGSNR/KALIBER (BILD 1)

Tillverkningsnumret är instämplat på lådans vänstra sida medan kalibern anges på pipans vänstra sida strax framför lådan.

OBS! Kontrollera att ammunitionen är lämplig för pipans kaliber. Använd endast fabriksladdade patroner av hög kvalitet.

FÖRVARING

Förvara alltid vapnet på säker och torr plats, oåtkomligt för barn och obehöriga. Förvara ammunitionen och vapnet åtskilda.

ALLMÄNT

Din Tikka T3 har tillverkats enligt allra senaste moderna produktionsmetoder och speciell omsorg har ägnats åt materialval och materialkvalitet. Alla T3 har friliggande pipa och 4-skotts kapacitet (1 i loppet och 3 i löstagbart "clipmagasin"). 5-skotts magasin finns som extra tillbehör (i Varmint och Tactical modeller som standard). Alla modeller kan även levereras med snälltryck som extra tillbehör.

GÖR DETTA INNAN DU BÖRJAR ANVÄNDA VAPNET

- Torrdrå loppet med en mjuk tyglapp. OBS! Börja vid patronläget, drag mot mynningen, i ett drag.

- Torka av överflödigt olja på slutstycke, patronläge och låda.

- Se till att stötbotten och läsklackarna (A) är rena och alla ytorna (A - C) (BILD 2) lätt inoljade med vapenolja.

- Kolla sikte och korn.

- Kontrollera att de två stockbultarna 1 och 2 (BILD 1) är ordentligt åtdragna. OBS! Detta göres inför varje säsong då stocken lätt torkar pga. låg luftfuktighet i uppvärmda rum under vinterhalvåret. Viktigt för precisionen. Stocken spricker lätt pga. rekylen om skruvarna ej är åtdragna!

- Kolla att pipan inte ligger an mot framstocken. Ett ca. 0.5 mm tjockt papper skall kunna föras mellan pipan och framstocken.

- Sätt slutstycket i lådan genom att se till att säkringsknappen är i osäkrat, främre läge (röd punkt syns). Tryck in slutstycksspärren på lådans vänstra bakre sida. För in slutstycket och fäll ner slutstyckshandtaget, gör en repetering och kontrollera att slutstycksspärren fungerar (Dvs. slutstycket stannar i sitt bakersta läge).

- Vid montering av ev. kikarsikte använd originalfästen som passar direkt i de frästa spåren i lådan. Detta underlättar monteringen och eliminerar skador på kikarsiktet pga. felaktiga fästen eller felaktig montering. OBS! Kikarsikte monterat med originalfästen kan tas av och sättas tillbaka utan att träffläget ändrar sig.

OBS! När Du har, efter har läst denna bruksanvisning, något att fråga från vård, funktion eller användning av ditt vapen, kontakta din handlare eller direkt fabriken. Innan Du använder ditt vapen, lär dig ordentligt dess hantering och funktion, samt säker vapenbehandling i allmänhet.

LADDNING AV VAPNET

OBS! Ladda aldrig vapnet förrän Du är beredd att skjuta. Ta alltid ut patronen så fort du skjutit färdigt. Kliv aldrig över ett staket, klättra till ett träd eller ett jaktorn eller hoppa över ett dike med ett laddat vapen.

WARNING! Försäkra dig alltid om att pipan är rengjord innan du sätter i en patron i patronläget. Avfyrande med igentäppt pipa kan orsaka allvarliga skador på vapnet och skytten.

- Lyft slutstyckshandtaget och drag slutstycket bakåt. För in en patron i patronläget. Stäng slutstycket och säkra vapnet. För in magasinet och se till att det snäpper fast. Signalstiftet under tändstiftsmuttern visar att mekanismen är spänd.

OBS! Mekaniska säkringen har avsett för att hindra skottlossning om avtryckaren trycktes oavsiktligt. Mekaniska säkringen och andra säkerhetsanordningar hindrar endast dels skottlossning med anledning av andra orsaker. Säkringen är endast en mekanisk anordning. Den ersätter inte säker vapenbehandling.

JUSTERING AV RIKTMEDEL

Alla Tikka vapen är inskjutna på ett avstånd av 100 m. Om träffläget inte är i rätt ställe, måste sikten justeras.

STANDARD-RIKTMEDEL

Sidojustering (Bild 4) sker med siktet. Vid justering av siktet (1) lossas först lässkruven (2) med en 2mm sexkantnyckel och siktskivan (2) skiftas i sidled i önskad riktning. För att skifta träffläget till höger skall siktskivan justeras till höger. På siktskivan finns en gradering för uppskattning av justeringen.

Höjdjustering (Bild 5) sker så att höjden på kornet justeras genom att skruven framför kornet justeras med en 2mm sexkantnyckel. Då skruven vrids medsols höjs kornet och träffläget sänks. Varje 0.5 mm förändring av kornhöjden eller i sidled ger ca. 12 cm träfflägesförändring på 100 m avstånd. Efter justering är det viktigt att kontrollera siktet genom att skjuta vapnet.

BATTUE-RIKTMEDEL

Sidojustering (Bild 6) sker med siktet. Vid justering av siktet (2) lossas först lässkruven (1) med en 2mm sexkantnyckel och siktskivan (2) skiftas i sidled i önskad riktning. För att skifta träffläget till höger skall siktskivan justeras till höger.

Höjdjustering (Bild 5) sker så att höjden på kornet justeras genom att skruven framför kornet justeras med en 2mm sexkantnyckel. Då skruven vrids medsols höjs kornet och träffläget sänks. Varje 0.5 mm förändring av kornhöjden eller i sidled ger ca. 12 cm träfflägesförändring på 100 m avstånd. Efter justering är det viktigt att kontrollera siktet genom att skjuta vapnet.

LADDNING AV MAGASIN (BILD 7)

Tryck ner patronens bakre del samtidigt som den förs in under magasinets sidoöron tills den når magasin kroppens bakre vägg.

ISÄRTAGNING OCH IHOPSÄTTNING AV MAGASINET

Har t.ex. sand och smuts trängt in i magasinet skall det rengöras för att säkerställa tillförlitlig patronmatning. Magasinet tas isär genom att avlägsna patronföraren med fjäder. OBS! Magasinbotten skall ej avlägsnas. Patronförare och fjäder avlägsnas genom att trycka ner dess bakre del med t.ex. skruvmejsel (BILD 8) så mycket att främre delen frigörs från magasin kroppen. Därefter kan patronförare och fjäder avlägsnas. Rengör magasinets delar genom att spola hett vatten som löser fett och smuts. Anoljla metalldelarna med ett tunt oljeskikt. Magasinet sättes ihop genom att sätta i fjädern och trycka ner patronföraren med bakdelen först (Bild 9) tills främre delen är på plats i magasin kroppen.

STANDARDTRYCKET

- Trycket är mycket exakt och kort med direkttryck ställt på ca. 15 N (1.5 kg).
- Avtryckarstäng, upphak och säkring är injusterade på fabriken och skall helst ej ändras. **OBS! Upphak, säkring och andra delar av mekanismen är precisionarbetade och de har inpassats ordentligt på fabriken. De skall ej ändras eller växlas. Alla ändringar som görs på vapnet kan förminska säkerheten och öka risken för allvarliga skador.**
- Ändring av tryckets hårdhet är säkrast att göra när stocken är demonterad, vilket sker genom att avlägsna stockbultarna 1 och 2 (BILD 1). Justeringen kan också göras med passande verktyg genom magasinöppningen enligt bild 11.

ÄNDRING AV TRYCKETS HÅRDHET (BILD 10)

- Trycket är justerbart från 10 N till 20 N. Vrid skruv (1) medurs så ökar hårdheten.
- OBS! VRID ALDRIG JUSTERINGSKRUVEN SÅ LÅNGT MOTURS ATT TRYCKET UNDERSTIGER 10 NEWTON!**
- Se till att rekyklacken av aluminium kommer på rätt plats i stocken när vapnet sätts samman igen.

SNÄLLTRYCK

Vapnet kan avfyras genom att pressa avtryckaren bakåt på vanligt sätt då mekanismen fungerar som direkttryck utan tryckpunkt. Avtryckarmekanismen kan även spännas så att avfyrningen sker genom ett mycket lätt tryck på avtryckaren. Detta sker genom att pressa avtryckaren framåt tills den hakar upp och är spänd.

VARNING: NÄR AVTRYCKARMEKANISMEN ÄR UPPSPÄND I SNÄLLTRYCKSLÄGE MÅSTE VAPNET BEHANDLAS MED STÖRSTA FÖRSIKTIGHET - DÅ MINSTA STÖT KAN AVFYRA VAPNET! Att återställa avtryckarmekanismen i normalläge kan ske genom att säkra vapnet med säkringstangenten eller att öppna slutstycket med slutstyckshandtaget. **NÖTERA att avtryckarmekanismen och slutstyckshandtaget är låsta i säkrat läge. Uppspänning av slagstiftet och uppspänning av snälltrycket kan endast ske i osäkrat läge.**

JUSTERING AV TRYCKETS HÅRDHET (BILD 11)

Avtryckarmekanismen är konstruerad för 10 - 20 N avtrycksvikt i normalläge. Tryckets hårdhet är justerat till 13 - 15 N vid leverans från fabrik. Hårdheten bör inte ökas för normaltrycket då det påverkar snälltryckets funktion. Tryckets hårdhet justeras med skruven (1). När skruven vrides medurs ökar hårdheten på trycket. **OBS! Skruven (1) är självläsande och kan vrides endast med välpassande verktyg.**

JUSTERING AV SNÄLLTRYCKET (BILD 11)

Med uppspänt snälltryck är avtrycksvikten 2 - 2.5 N och kan inte justeras. Skruven (2) justerar avståndet mellan avtryckarstängens och avtryckarfjäders pistong. Avståndet skall vara så litet som möjligt. Helst så att ytorna lätt berör varandra. Om beröringen blir för hård fungerar inte snälltrycket. **OBS! Skruven (2) är självläsande och skall inte onödigtvis röras för att behålla sin funktion.**

JUSTERING AV SÄKRINGEN

Säkringen är justerad för gott på fabrik. Om någon del av säkringsmekanismen måste bytas skall hela avtryckarmekanismen returneras till fabriken för denna åtgärd.

MONTAGE AV KIKARSIKTE

För att montera kikarsiktet behöver du ett kikarmontage som passar din Tikka T3. Montaget passar i de 17 mm spår som finns på ovasidan vapnets låda. Hålet i framkant av spåren fungerar som rekylstopp och garanterar också läsningen mellan kikarmontage och lådan. T3 Tactical har en Picatinny-skena monterad (MIL-STD-1913) som passar till ett Picatinny-montage. På Picatinny-skenan utgör skruvarna rekylstopp.

MONTERING AV OPTILOCK KIKARMONTAGE

Varning: Försäkra dig om att vapnet är oladdat.

I Optilock förpackningen finns ringar, bas och skruvar. Nödvändiga nycklar för monteringen (2,5 mm för ringarna och 4 mm alt. 3 mm för bas) finns också i förpackningen.

HUR DU MONTERAR RINGARNA PÅ BASEN (FIG 12)

Passa in botten delen av ringarna med främre delen av basen så de båda är parallella. Dra åt skruv (A) med nyckeln (4 mm), se samtidigt till att ringen och basen förblir parallella. **OBS!** XTRA LO ringarna har kortare skruvar (A) än övriga ringar. Dessa korta skruvar används också när en normalring monteras på T3 Tactical Picatinny-skenan. Därför kan du inte montera en XTRA LO ring på montaget för T3 Tactical Picatinny-skenan.

HUR DU PASSAR IN SPRINTEN FÖR REKYLSTOPPET (FIG 11)

På Tikka vapnen är sprinten för rekylstoppet placerad i den främre basen. Basen har två hål, en mot den bakre delen där sprinten är monterad i fabrik, och en i mitten av basen. Om du har ett kikarsikte med standardlängd behöver du inte ändra något, men om du använder ett kort kikarsikte kan du behöva flytta sprinten till hålet i mitten av basen. Detta gör att ringarna kommer närmare varandra i montaget. **OBS!** Sprinten ska nå ca 1 mm under basens underryta.

T3 Tactical har en Picatinny-skena där basens skruvar utgör rekylstopp.

MONTERING AV KIKARMONTAGET PÅ VAPNET

Optilock basen har en kilformad låsklack (C) som passar i T3 studsarens integrerade spår, se fig 13. Rekylistoppsprinten under den främre basen ska passa exakt i motsvarande hål i lådans främre del. Den bakre basens främre del ska vara i linje med utkastarhålets bakre kant. Skruvarna för basdelens låsklackar ska sitta på vapnets högra sida, utom då sprinten för rekylistoppet är placerad i mitten av basen, då skruven på den främre basen ska vara på vapnets vänstra sida. Skruvarna ska vara fastdragna med den 4 mm nyckel som finns med i förpackningen. Dra fast bestämt men inte för hårt.

På T3 Tactical Picatinny-skena monteras baserna med en kilformad låsklack (D) se fig 14. Baserna placeras beroende på kikarsiktets längd och ex vis vilket ögonavstånd du vill ha till kikarsiktet. Normalt är skruvarna placerade i den andra och den tolfte skåran räknat bakifrån. Basens skruvar ska vara på vapnets vänstra sida. Dessa skruvar ska dras fast med den 3 mm nyckel som finns med i förpackningen. Dra fast bestämt men inte för hårt.

MONTERA KIKARSIKTET I KIKARMONTAGET

Använd 2,5 mm nyckeln för att lossa ringarnas skruvar och lyft bort ringarnas övre del. Lyft ur de inre Optilock-ringarna av polymer och sätt dessa runt kikarsiktets tub. Placera sedan kikarsiktet i montaget så att de inre ringarna passar i ringbasen. Se nu också till att ögonavståndet blir det du önskar. Skåran i de inre ringarna ska vara horisontella. Sätt på ringarnas övre del och dra åt skruvarna något, kontrollera att kikaren ligger rätt och dra sedan fast skruvarna med 2,5 mm nyckeln.

MONTERA AV KIKARMONTAGET FRÅN VAPNET

Lossa helt enkelt basskruvarna och lyft av montaget från vapnet.

MONTERA PÅ KIKARMONTAGET PÅ VAPNET

Placera montaget på vapnet, för det framåt så att sprinten för rekylistoppet (B) passar in i motsvarande hål. Dra fast basskruvarna utan att dra åt för hårt.

Men Picatinny-skenan kan montaget placeras i olika lägen längs skenan.

INSKJUTNING AV VAPNET

När kikarsiktet är monterat måste vapnet skjutas in. Använd alltid samma ammunition som du tänker använda vid jakt eftersom olika ammunitionsorter kan ge mycket olika träfflägen. Därför måste du alltid göra en ynskjutning när du byter ammunition.

För att göra en grov injustering av kikarsiktet kan du placera vapnet i något stadigt grepp så att man ser både genom pipa och kikarsikte utan att röra vapnet. Rikta mot en punkt ca 25-30 meter från vapnet och justera sedan kikarsiktets höjd- och sidoskruvar så att pipa och kikarens hårkors sammanfaller med riktpunkten. (Detta kan du också göra med en s k colimator, kontakta din vapenhandlare så berättar han mer.)

Därefter är det mycket viktigt att du skjuter in vapnet på 100-150 meter. Använd ett ordentligt och mjukt stöd under vapnets förstock. Skjut aldrig med ett stöd direkt mot pipan eller med ett hårt underlag, detta kan förändra träffbilderna avsevärt.

Justera sedan kikarsiktet enligt tillverkarens anvisningar.

STOCK

Beroende av modell kan Tikkas stock justeras efter skyttens skjutställning, kroppbyggnad eller andra önskemål.

JUSTERING AV KOLVLÄNGD

På alla Tikka T3 modeller kan kolvlängden justeras (avståndet mellan bakkappa och avtryckare). Detta sker genom att placera distansplattor på 4 mm mellan bakkappa och kolv. Tikka T3 Tactical levereras med två distansplattor, övriga modeller levereras utan. Montera distansplattorna genom att lossa bakkappans skruvar och sedan föra in plattan från sidan. När du sedan bestämt dig för lämpligt antal distansplattor på ditt vapen skruvar då åt bakkappans skruvar. Om du behöver fler än två distansplattor behöver du också byta till längre skruvar.

JUSTERING AV KINDSTÖD

Tikka T3 Tactical är utrustad med justerbart kindstöd för att få en bättre passning av ögats läge till siktlinjen. För att justera stödet lossar du först justeringsskruven på kolvens vänstra sida och sedan kan du höja eller sänka kolvkammen efter dina önskemål. Inställningen är graderad i intervaller om 5 mm för att du enklare ska kunna återgå till ett tidigare läge. När du funnit ett läge som passar dig drar du åt justeringsskruven (utan verktyg). Dra inte åt skruven om kindstöden är högre än den sista markeringen på skalan.

När kindstödet är i lägsta läge betyder det en höjning av kolvkammen på 10 mm. Om du vill använda vapnets öppna riktmedel kan du helt enkelt ta bort kindstödet genom att lossa justeringsskruven och lyfta bort det. När du sedan sätter tillbaka stödet se till att tappen med inställningsskalan passar i främre hålet i kolven.

Om du så önskar kan du flytta justeringsskruven till vapnets högra sida. OBS Tikka T3 Varmint är inte utrustad med justerbart kindstöd.

REMBYGLAR

Alla Tikka T3 modeller är utrustade med avtagbara rembyglar på framstreck samt kolv. Det främre fästet kan även användas för att fästa bipod (benstöd).

T3 Tactical är förberedd för att montera rembyglar både under och på vardera sidan om stocken. Rembyglar av militär modell finns som tillbehör och kan monteras på vapnet. Hålen för byglarnas fästen är skyddade med skruvar som kan lossas med den 3 mm nyckel som medföljer rembyglarna.

Vapenrem av militär modell finns som tillbehör.

MYNNINGSGÅNGA

T3 Tactical är utrustad med mynningsgånga för montering av rekylbroms eller ljuddämpare. Måtten på gången är M18x1. Vapnet levereras med ett skydd för gången. OBS! På T3 Tactical passar samma rekylbroms som på Sako TRG-vapnen.

REKYLBRÖMS

För att montera rekylbromsen, skruva av skyddet på gången och skruva istället på rekylbromsen medurs tills det tar stopp. Sedan kan du behöva skruva bromsen något moturs för att rekylbromsens hål ska komma i rätt läge. Vapnets tendens att kasta åt sidan kan minimeras om du justerar läget på dessa hål. När du är nöjd låser du helt enkelt låsskruven med en 4 mm nyckel.

För att ta bort rekylbromsen lossar du låsskruven och skruvar av bromsen. Ha sedan alltid på skyddet för gången för att undvika skador.

LJUDDÄMPARE

Har du tillstånd att använda ljuddämpare kan den monteras på T3 Tactical mycket enkelt. Skruva av skyddet på gången och skruva istället på ljuddämparen medurs tills det tar stopp. Om du använder Sako/Tikka original ljuddämpare med normal ammunition behövs ingen ny inskjutning. För bättre ljuddämpning rekommendera vi att du använder subsonic ammunition. **Observera att subsonic ammunition har en lägre utgångshastighet och kräver därför ny inskjutning av vapnet.**

RENGÖRING EFTER ANVÄNDNING

Kontrollera att ingen patron finns kvar i patronläget eller magasinet. Tag ut slutstycket och olja in loppet med solvent/vapenolja. Rengör och olja in pipan och alla metalldelar. Det finns ingen orsak att försumma vapenvård, även om det är frågan om "all-weather"-modell tillverkad av rostfritt stål.

RENGÖR PIPAN SÅ HÄR

- För alltid putslappen från patronläget mot mynningen.
- Drag inte putslappen fram och tillbaka i loppet utan från patronläget till mynningen i ett drag.
- Upprepa tills loppet är rent.
- Använd endast raka och styva putskäppar som ej skadar loppet.
- Efter rengöring olja in loppet lätt.

SKÖTSEL AV STOCKEN

Stocken är lackerad eller ytbehandlad med stockolja, som skyddar mot fukt och förhindrar att stocken slår sig. Normalt stocken skall vårdas genom att torka den efter användning och hålla stocken invändigt inoljad. Skyddsverkan av oljeytbehandlingen behöver underhållas genom att gnida in stockolja av god kvalitet regelbundet eller vid behov. Oljebehandlingen ger samtidigt vacker djup ton åt stocken och döljer repor och tryckmärken. Ytskador av lackerade stocken skall inlämnas till reparation hos specialisten. Syntetiska stocken av "all-weather"-modellen behöver ingen särskild vård.

ISÄRTAGNING OCH IHOPSÄTTNING AV SLUTSTYCKET

Under normala förhållanden behöver man inte demontera slutstycket, men om det finns anledning att tro att fett eller tjock olja trängt in, bör slutstycket rengöras invändigt om vapnet skall användas i sträng kyla t.ex. vid toppfågeljakt.

Efter att slutstycket avlägsnats från vapnet vrider man den bakre (svarta) delen moturs så långt det går (ca. ett kvarts varv). Drag den svarta hylsan rakt bakåt. För in en ca. 3 mm tjock mejsel (eller en 5 krona) i gapet mellan tändstiftsmuttern och tändstiftshylsan (BILD 15). Vrid moturs så att tändstiftsmuttern spänner fast på mejseln. Tryck tändstiftet framåt så långt det går. Drag slutstyckshandtaget rakt ut. Om det sitter hårt knacka med en fiberklubba eller träbit som ej lämnar märken (Pilen G). Drag tändstiftet rakt ut. Låt mejseln sitta kvar. Rengör och avfetta delarna. Olja in med en tunn vapenolja med låg fryspunkt.

Sätt tillbaka tändstiftet och skjut in slutstyckshandtaget från samma sida som patronutdragaren på slutstyckets främre del. Spänn slagfjädern genom att vrida tändstiftsmuttern moturs så långt det går. Sätt på den svarta hylsan i sitt hak och vrid tillbaka medurs (ca. ett kvarts varv) till det lilla haket (D i BILD 2). För in slutstycket tillbaka i lådan (med säkringen i osäkrat läge).

Vi på Sako är övertygade om att Tikka-studsaren räcker ett helt jägarliv under förutsättning att den behandlas rätt:

1. Använd vapenolja av högsta kvalitet som
 - rengör, skyddar och smörjer.
 2. Försumma inte vapenvården. Om vapnet inte rengöres inom ca. 24 timmar efter skjutning kan rostangrepp starta, speciellt känsligt vid fuktigt väder.
 3. Kolla minst en gång per år att de två stockbultarna och övriga skruvar är ordentligt åtdragna.
 4. Avsluta omedelbart att skjuta och lämna vapnet för kontroll och åtgärd till en vapentekniker eller generalagenten om någon förändring i vapnets funktion uppstår t.ex.
 - trycket känns annorlunda
 - vapnet klickar
 - säkringen fungerar ej
 - händer patronbrott, såsom gasläcka, tändhattpunktering, hylsbrott eller olikartad ljud under skjutning.
- VIKTIGT. Om vapnet klickar, rikta vapnet bort ifrån Dig och vänta 30 sekunder innan Du öppnar slutstycket. Slutstycket kan öppnas med största försiktighet.**
5. Använd enbart originaldelar.
 6. Använd mejslar och verktyg som är avpassade i storlek till spårskruvar så att dessa inte skadas.

7. Om vapnet skadas eller havererar under skjutning är det viktigt att vapnet skyndsamt och i befintligt skick sändes till generalagenten tillsammans med:
 - en redogörelse om vad som inträffat.
 - tomhylsor.
 - helst ett prov av patronerna som använts.

Under inga omständigheter får vapnet tas isär. Sänd ändå aldrig vapnet som laddat eller patroner i lopp och magasin.

8. Tyvärr inträffar allt för många skador med hemmaladdad ammunition.

OBS! Försäkra dig alltid om användning av patroner av rätt kaliber för Ditt vapen. Använd endast högkvaliteta, fabriksladdade patroner. Användning av hemma-laddade, handladdade, omladdade eller andra ostandard ammunition kan orsaka skador till vapnet och allvarliga skador till skytten eller någon annan, och garantin ansvarar inte för skador ock olyckor, som har orsakat av dess användning. Felaktiga laddningar kan vara särskilt farliga. Använd alltid patroner, som uppfyller krav av internationella kontrollanläggningar (SAAMI eller CIP).

Om Du laddar själv var absolut säker på att rätt krut och laddvikt användes.

SAKO AB åtar sig inget garantiansvar för skador förorsakade av annan än fabriksladdad ammunition som är avsedd för ifrågavarande vapnet.

9. Använd vid skjutning lämpliga ögon- och hörselskydd samt försäkra dig, att också andra i närheten är på samma sätt utrustade.
10. Förvara denna bruksanvisning och upprepa tidvis sakerna däri. Om Du säljer eller annars överlåter vapnet sörja Du för, att bruksanvisningen följer med vapnet.

TIKKA T3 LH OWNER'S MANUAL

INDEX

	page
Index	18
Handling the rifle	18
Identification	18
Storage	18
Maintenance before use	18
Operation	19
Sight adjustments	19
Loading the magazine	19
Magazine disassembly & reassembly	19
Standard trigger mechanism	19
Single-set trigger mechanism	20
Rifle-scope assembly	20
Sighting in the scoped rifle	21
Stock	21
Muzzle thread	22
Cleaning after use	22
Cleaning the barrel	22
Maintenance of the stock	22
Bolt disassembly and reassembly	22
General information	18,23
Technical data	48
Exploded drawing	49
Spare parts	53-54

HANDLING THE RIFLE

Before handling the rifle, make sure you become familiar with all the safety instructions presented in this brochure.

When you pick up the rifle, always check that it's unloaded by opening the bolt. Keep the muzzle pointed in a safe direction, even when the rifle is not loaded. All firearms, loaded or unloaded, should be treated with extreme caution. Keep in mind that most accidents happen when owners handle a firearm that they thought was unloaded.

WARNING! Don't shoot unless you are absolutely sure of your target and what's beyond it. Remember that a rifle bullet has a range of over 8 kilometers (5 miles), and can kill or injure anything it hits within that distance.

IDENTIFICATION (FIG. 1)

You will find the model and serial number of the rifle stamped on the side of the receiver, while the caliber is shown on the barrel.

CAUTION! Make sure you have ammunition of the correct caliber for your rifle. Use only high quality, factory manufactured ammunition.

STORAGE

Always store your gun in a secure, dry place, where it will not be damaged and where children and unauthorized persons cannot gain access to it. Keep cartridges separately in a secure place.

GENERAL INFORMATION

When we designed this new model Tikka rifle, we utilized the most modern manufacturing techniques and materials. All Tikka hunting model rifles come equipped with a standard 3- or 4-round detachable magazine (depending on caliber). Therefore, your Tikka's capacity is four (five) rounds - three (four) in the magazine, one in the chamber. You can also purchase a 5-round (6-round) detachable magazine, which we sell as an accessory (In Varmint and Tactical models as standard in certain countries). All Tikka barrels are free-floating. Single set triggers are available in all models.

MAINTENANCE BEFORE USE

- Wipe the oil from the barrel by pushing a dry patch through it, starting from the breech end.
- Clean extra oil from the bolt and breech area in the action.
- Check that the recessed bolt space and locking lugs (marked A) are clean. Make sure however that all areas (A - C) are lightly lubricated.
- Check that the sights are clean and free of debris.
- Check the tightness of fastening screws 1 and 2.
- Check the fit between the stock and free floating barrel. A slip of paper roughly 0.5mm thick should move easily between barrel and stock over the whole length of the barrel.
- Insert the bolt into receiver.
- The bolt is released from the rifle by pulling the bolt backwards and simultaneously pressing the bolt release button.

After performing the above check points, your rifle is now ready for testfiring. However, if a telescopic sight is to be used, attach mounts and scope prior to testfiring.

NOTE! If, after reading this manual, you have any questions about the maintenance, operation or use of your rifle, consult your dealer. Before using the firearm, you must thoroughly familiarize yourself with its use and operation, and with safe firearm handling in general.

OPERATION

CAUTION! Never load the rifle until you are ready to begin shooting. Always unload the rifle as soon as you are done shooting. Never cross a fence, climb a tree or jump a ditch with a loaded firearm.

WARNING! Always make sure the barrel is free of all obstructions before chambering a cartridge. Firing with an obstructed barrel may cause serious injury.

- Loading is performed in the usual manner for a bolt-action rifle. The action is opened by first raising the bolt handle and then pulling the bolt back. As the bolt is pushed forwards the cartridge is fed into the chamber and on rotating the handle downward the action is closed and the rifle cocked.

- The safety is the usual on/off type. When engaged it also locks the bolt handle in the closed position.

- The red warning dots (FIG. 3) indicate that the rifle is cocked and IS READY TO FIRE. The safety is now in the "Off" position.

CAUTION! The manual safety is to minimize the potential for firing in the event of an unintentional pulling of the trigger. The manual safety and the gun's other safety features provide only partial protection against firing from other causes. The safety is only a mechanical device. It is not substitute for safe firearm handling.

OPEN SIGHT ADJUSTMENTS

All Tikka rifles fitted with open sights are factory adjusted to zero at 100m. If this is unsuitable, the sights can be adjusted.

STANDARD OPEN SIGHTS

Windage adjustment (Fig. 4) can be made with the rear sight. When adjusting the rear sight (1) first loosen screw (2) with 2 mm Allen key, and move sight blade sideways in direction required. To move the impact to the right, adjust sight blade to the right. The rear sight is graduated to ensure adjustment estimation.

Vertical adjustments (Fig. 5) are made by adjusting the height of the foresight by adjusting the screw in front of the sight with 2 mm Allen key. Turning clockwise will raise the bead and lower the point of impact. Each move of 0.5 mm (.02 in) in height or sideways alters the point of impact by roughly 12 cm (5") at a range of 100 m (110 yds). After adjustments it is essential to check zeroing by shooting.

BATTUE-SIGHTS

Windage adjustment (Fig. 6) can be made with the rear sight. When adjusting the rear sight (2) first loosen screw (1) with 2 mm Allen key, and move sight blade sideways in direction required. To move the impact to the right, adjust sight blade to the right.

Vertical adjustments (Fig. 5) are made by adjusting the height of the foresight by adjusting the screw in front of the sight with 2 mm Allen key. Turning clockwise will raise the bead and lower the point of impact. Each move of 0.5 mm (.02 in) in height or sideways alters the point of impact by roughly 12 cm (5") at a range of 100 m (110 yds). After adjustments it is essential to check zeroing by shooting.

LOADING THE MAGAZINE (FIG. 7)

Load the magazine by pressing the rear of the cartridge beneath the retaining lips and pushing rearwards.

MAGAZINE DISASSEMBLY & REASSEMBLY

At times, you may need to disassembly the magazine in order to clean it from fouling, powder residues or dust. In order to do so, please follow these instructions:

1. Remove the magazine follower and spring. Depress the rear part of the follower with a screwdriver or a similar tool (FIG. 8) so that the follower's front end is released.
2. Pull out the follower and spring from the magazine box (FIG. 9). Do not detach the magazine floorplate.
3. Clean the box, spring and follower with either warm soapy water or parafin. Lightly oil all parts before you reassembly the magazine.
4. Reassemble the magazine by reversing steps 1 and 2.

STANDARD TRIGGER MECHANISM

Both the sear engagement and safety are set at the factory and need no adjustment of any kind. **CAUTION! The sear engagement, safety and other components of the action are precision mechanisms, which were properly adjusted at the factory. They should not be altered, modified or changed. Modifications to the firearm may decrease its safety and increase the risk of serious injury.**

TRIGGER ADJUSTMENT (FIG. 10)

If you wish to alter the trigger weight, you may do so by turning the screw (1) with a 2.5mm Allen key (the same one that comes with OPTILOCK scope rings). This operation can be effected by detaching the magazine and exposing the screw-hole in the magazine well with a proper tool as shown in Fig. 11. Turn the key counter-clockwise if you wish to lighten the weight. Weight comes from the factory set at 13-15N (3lbs) and can be altered between 10 and 20N (2-4lbs). **NOTE! Screw (1) is self-locking and can only be turned with a proper tool. NOTE! FOR SAFETY REASONS DO NOT ATTEMPT TO REDUCE TRIGGER WEIGHT BELOW 10N (2LBS).**

If you wish, you can first detach the barreled action from the stock in order to have a freer access to the trigger-adjustment screw. To detach the barreled action from the stock, simply remove the trigger-guard fastening screws and lift the barreled action out of the stock. When reassembling the barreled action to the stock, be sure to reinstall the aluminum recoil block in its proper place in the stock.

SINGLE-SET TRIGGER MECHANISM

For use as a normal single-stage trigger, squeeze rearwards in the normal fashion. The trigger mechanism can also be “SET” by pushing the trigger forward until it stops. The rifle can now be fired with only a light touch. **WARNING! WHEN THE TRIGGER IS IN THE “SET” POSITION, THE RIFLE MUST BE HANDLED WITH EXTREME CARE, AS ANY SHOCK OR VIBRATION CAN DISCHARGE THE RIFLE.** If the rifle is cocked, with SAFETY ON, the trigger CANNOT be put into the “SET” position. To return trigger to the “UNSET” position, the safest method is to put “SAFETY ON” or open the bolt. **NOTE! When the safety is in the “ON” position it locks the trigger mechanism and the bolt. The rifle can be cocked only when the safety is in the “OFF” position.**

TRIGGER ADJUSTMENT (FIG. 11)

The trigger mechanism is constructed for 10 - 20N (2-4lbs) trigger weight in single-stage position. The trigger weight is adjusted to 13 - 15N (3lbs) at the factory. To be sure that the single-set trigger operates correctly in all circumstances, the trigger weight should not be increased. The trigger weight can be adjusted by the means of screw (1) with a 2.5mm Allen key. Turning the screw clockwise will increase the trigger weight. **NOTE! Screw (1) is self-locking and can only be turned with a proper tool.**

SET-TRIGGER ADJUSTMENT (FIG. 11)

When the trigger is in the “SET” position, the trigger weight is 2 - 2.5N (7 - 9oz.) and cannot be adjusted. The screw (2) adjusts the gap between the trigger and the plunger of the trigger weight spring. This gap affects the creep in unset stage and should be as small as possible, preferably the screw should lightly touch the plunger. On the other hand if the pressure between the screw (2) and the plunger is too heavy, it may prevent the set-trigger from working. **NOTE! Screw (2) is self-locking and unnecessary adjustments should be avoided to keep the self-locking in good condition.**

SAFETY ADJUSTMENT

The safety is permanently adjusted at the factory. However, if the trigger, trigger sear or safety lever has to be changed, the safety must be readjusted. For this operation the trigger mechanism must be returned to the factory in Finland.

RIFLE-SCOPE ASSEMBLY

In order to outfit your Tikka T3 with a rifle-scope, you need the appropriate scope-mounts. These will fasten to the 17mm rail on the top of the T3 receiver. A circular hole on the front of the rail will act as a recoil-stop, ensuring a positive lock between the scope-mount base and the receiver. T3 Tactical model is outfitted with a Picatinny-rail (MIL-STD-1913) on top of the receiver, which will accept any standard Picatinny-type scope-mount. In the Picatinny-rail the base-screw grooves on the rail will act as recoil stops.

MOUNTING THE ORIGINAL OPTILOCK SCOPE-MOUNTS

CAUTION: Be sure the firearm is not loaded before fitting the scope-mounts. Use safe firearm handling procedures at all times.

Original OPTILOCK scope-mounts are supplied in a box with the screws loosely tightened or rings and bases in separate packages. Necessary Allen keys (2.5mm for the rings and 4mm or 3mm for the bases) are included in the box.

HOW TO FIT THE RING TO THE BASE (FIG. 12)

Align the bottom of the ring with the front part of the base, so that the two are parallel. Tighten screw (A) with an 4mm Allen key, making sure that the ring and the front of the base stay parallel. **NOTE!** The XTRA LO ring uses a shorter screw (A) than the other rings. Same shorter screw is also used when a normal ring is fastened to the mount for T3 Tactical Picatinny rail. Therefore DO NOT assemble an XTRA LO ring on the mount for T3 Tactical Picatinny rail.

HOW TO FIT THE RECOIL STOP PIN (FIG. 12)

On Tikka rifles, the recoil stop-pin (B) is located in the front scope-mount base. The base has two holes: one towards the rear where the pin is installed at the factory, and one towards the center. With standard-length scopes, you can leave the base as it comes from the factory. With scopes that have a short body, you will need to drive the pin out and fit it in the hole in the center of the base; this will enable your rings to be closer together when mounted on the rifle. Notice: The pin will go about 1mm below the surface of the base. The T3 Tactical is outfitted with a Picatinny rail; so, it is the base-screws that will act as recoil stops.

FITTING THE SCOPE-MOUNTS TO THE RIFLE

OPTILOCK bases feature a wedge-shaped locking piece (C) designed to fasten to the T3 integral dovetail scope-mount rail, as shown in Fig. 13. The recoil-stop pin under the front base should fit firmly into the recoil-stop hole located in the front of scope-mount rail. The front of the rear base should be level with the rear of the ejection port. The base screws should be on the right side of the rifle except when the recoil-stop pin is in the center of the front base, in which case the screw of the front base will be on the left side. The base screws should be firmly tightened with the 4mm Allen key included in the package. Do not over-tighten.

On the Picatinny rail of the T3 Tactical the bases are mounted with a wedge-shaped locking piece (D), as shown in Fig. 14. The bases are spaced depending on your scope-length and other shooting requirements. Normally, the screw will be in the second and twelfth grooves from the rear. Base screws should be on the left side of the rifle. The base screws should be firmly tightened with a 3mm Allen key included in the package. Do not over-tighten.

FITTING SCOPE TO THE MOUNTS

Using the 2.5mm Allen key (included), loosen the ring screws and remove the ring-tops, exposing the polymer OPTILOCK insert rings. Carefully fit the insert ring around the scope-tube. Position the scope in the mounts so that the insert rings fit the ring bases, ensuring proper eye-relief. Position the insert-ring cut in a horizontal position. Place the ring-tops into position and tighten the screws loosely: now check for proper reticle alignment and, again, for eye-relief. Tighten the ring-tops evenly with the 2.5mm Allen key.

REMOVAL OF THE SCOPE FROM THE RIFLE

Simply loosen the base screws and lift the scope and scope-mounts off the rifle.

HOW TO REFIT THE SCOPE TO THE RIFLE

Place the scope and scope-mounts into position. Slide them forward, to ensure the recoil-stop pin (B) fits firmly into the recoil-stop hole. Tighten the base screws firmly with the tool provided. Do not over-tighten. With the Picatinny rail of the Tikka T3, the scope and scope-mounts can be fitted in different positions along the rail.

SIGHTING IN THE SCOPED RIFLE

After securely mounting the scope as described, the rifle is ready for sighting in. Always sight your rifle in with the same ammunition that you are planning to use. Bear in mind that any two different loads will produce different trajectories, so we recommend that you sight in your rifle every time you plan on switching ammo brand or load-type.

To start sighting in, place the rifle solidly on a bench-rest or some other kind of steady support, and remove the bolt from the receiver. Look through the bore at a target about 25 - 30m away (approx. 30 - 35yds). Then, without moving the rifle, look through your scope, and adjust windage and elevation (using the scope's knobs) until the reticle centers on the same target you see through the bore. (This "bore-sighting" can also be done through a collimator, which you can purchase at shooting-accessories store.)

After bore-sighting, it is important to proceed to final sighting in by shooting at a target 100 - 150m (100 - 150yds) distant. Again, it is best to do this from a solid bench-rest or another form of steady rest such as sand-bags under the rifle's fore-end and butt-stock. Never shoot with your rifle resting on the support from the barrel, and never use a hard shooting support (such as bare wood): doing so can dramatically affect your groups.

Otherwise, please follow the adjustment directions given by the manufacturer of the scope you will be using.

STOCK

Depending on model, the stock of the Tikka may be adjusted to fit the shooter and the shooting discipline.

LENGTH OF PULL ADJUSTMENT

In all Tikka T3 models, length of pull can be adjusted by means of 4mm spacers: these can be stacked between the stock and butt-plate in order to increase the length of pull. The Tikka T3 Tactical comes standard with two spacers, while all other models come standard without. You can add the spacers by slackening the butt-plate screws and pushing the spacers sideways into place. Conversely, you can remove the spacers by slackening the same screws and pushing the spacers out of place. When the desired number of spacers are in place, tighten the butt-plate screws. Should you need to stack more than two spacers, you will need to replace the butt-plate screws with longer ones.

CHEEK-PIECE ADJUSTMENT

The T3 Tactical is outfitted with a cheek-piece that is adjustable for height in order to better match the shooter's style and sighting equipment. To adjust, simply slacken the locking wheel on the left side of the butt-stock and lift or lower the cheek-piece as needed. The rearmost guiding rod is graduated at 5mm intervals to make repositioning easier. When you have reached your desired cheek-piece height, tighten the locking wheel (without tools). Do not tighten the wheel when the cheek-piece is higher than the last notch on the guiding-rod gradation.

When the cheek-piece is in its lowest position, it increases the height of the comb by 10mm. If you want to use iron sights, you can remove the cheek-piece by simply loosening the locking wheel and lifting the cheek-piece away. When re-installing the cheek-piece, ensure that the guiding rod with gradations goes into the rearmost hole.

If necessary, you can switch the locking wheel to the right side of the butt-stock.

NOTE: Tikka T3 Varmint models do not have an adjustable cheek-piece.

SLING-SWIVEL STUDS

All Tikka T3 models are equipped with standard sling-swivel studs under the fore-end and butt-stock. The front sling-swivel stud can also be used to fasten a bipod to the rifle.

The T3 Tactical is equipped to accommodate sling-swivel studs both underneath the rifle and on either side of the stock. Military-type sling-swivel studs are available as accessories and can be assembled on the rifle. Inserts are covered with ball-headed Allen screws which can be removed with a 3mm Allen key when assembling the studs. The lower swivel on the butt-stock can also be replaced with a military-style one.

Carrying slings with military-type swivels are also available as accessory.

MUZZLE THREAD

T3 Tactical model features a threaded muzzle, which enables you to attach the muzzle-brake or sound suppressor (where legal) to the rifle. Pitch of the thread is M18x1. The rifle comes equipped with a standard muzzle-thread protector sleeve. NOTE: The T3 Tactical accepts the same muzzle-brake as the Sako TRG series rifles.

MUZZLE BRAKE

To attach the muzzle brake, unscrew the muzzle-thread protector sleeve and screw in the muzzle brake clockwise as far as it will go. Then, you may need to turn the muzzle brake counter-clockwise in order to position the brake holes in the correct direction. The rifle's tendency to "kick" to the side can in fact be decreased by ensuring that the brake holes are turned in the direction of the "kick." Once you are satisfied with the alignment of the brake and the holes, tighten the brake's fastening screw with an 4mm Allen key.

To remove the muzzle brake, loosen the fastening screw and turn the brake counter-clockwise until it comes free. When not using a muzzle brake, you should always keep the muzzle-thread protector sleeve installed.

SOUND SUPPRESSOR

In countries that allow the use of sound suppressor, one can be easily and quickly attached to T3 Tactical. To attach the sound suppressor, unscrew the muzzle-thread protector sleeve or assembled muzzle brake and screw in the sound suppressor by hand clockwise as far as it will go. The use of the Sako/Tikka sound suppressor will allow the use of standard ammunition without a change of zero. If more sound suppression is required, the use of subsonic ammunition is recommended. **Note! Subsonic ammunition travels at much slower velocities and will require different sighting in.**

CLEANING AFTER USE

Before commencing cleaning check that all cartridges have been removed both from the magazine and chamber. Remove the bolt and push an oily cleaning cloth through the bore after which the rifle can be stored in this condition for a period of time. After thorough cleaning the barrel should be lightly oiled. Clean the bolt as well as the other external metal parts lightly with an oily cloth. Maintenance should not be neglected even in case of the "all-weather" model made of stainless steel.

CLEANING THE BARREL

When cleaning the barrel always do as follows:

- Always push the cleaning/oiling patch from the breech end.
- Do not scrub the barrel, simply push the patch through the barrel and out through the muzzle. Repeat as necessary.
- Use only absolutely straight and sturdy cleaning rods.

MAINTENANCE OF THE STOCK

1. Wood-stocked models. Your Tikka stock is resistant to warping and moisture because of its oil or lacquered finish. Normally, it is only necessary to wipe the stock dry after use and to ensure that the stock's inner sections are lightly oiled. If your Tikka has an oil finish, you should occasionally wipe its stock with a good quality stock oil. If your Tikka's lacquered finish becomes damaged, we recommend that you consult a qualified gunsmith.
2. Synthetic-stocked models. The synthetic stock of your Tikka is resistant to the elements and does not need any special maintenance.

BOLT DISASSEMBLY AND REASSEMBLY

Generally, disassembling the bolt is not necessary. But if you have reason to believe that oil may have penetrated the bolt, you should clean it in order to retain its smooth operation. This is particularly important if you use the rifle in cold or harsh weather.

In order to disassemble the bolt, please follow these steps:

1. Carefully check that the rifle is unloaded and remove the bolt from the rifle by pressing the bolt-release lever on the left side of the receiver.
2. Remove the bolt shroud by turning it anti-clockwise until it stops and pulling it away from the bolt.
3. Insert the tip of a screwdriver (approx. 3mm wide) into the gap between the cocking piece and the bolt handle retainer bushing. **IMPORTANT!** Do not remove the screwdriver tip from this location until you are ready to reassemble the bolt shroud.
4. Disengage the firing pin assembly by turning the screwdriver counterclockwise (see fig. 15). Push the firing pin assembly forward until the locking cam (E) of the handle retainer bushing touches the bolt's rear surface.
5. Release the bolt handle from the bolt body. If the bolt handle feels stiff and does not immediately pull out, you can tap it with a plastic mallet at the receiver end (arrow G).
6. Remove the firing pin assembly from the bolt.

The bolt should not require any further disassembly for cleaning purposes. In order to reassemble the bolt after cleaning, reverse the order:

1. Push the firing pin assembly into place. Make sure that the bolt handle retainer bushing is in the correct position, so that you can ease the bolt handle back into place without obstruction.
2. Reassemble the bolt handle to the bolt body.
3. Re-engage the firing pin assembly by turning the screwdriver anti-clockwise as far as it will go. Make sure that the retainer bushing locks the handle.
4. Replace the bolt shroud by turning it clockwise until the cocking piece cam stops in the notch (D) before the cocking slope (see fig. 2).

By following the few simple maintenance procedures listed below, Tikka rifles will provide a lifetime of service:

1. Use only the best quality gun oil which can
 - clean, protect and lubricate.
2. Corrosion can begin within 24 hours if the rifle is not cleaned after firing. This is especially true in damp conditions.
3. At least once a year, check the tightness of all screws including stock and receiver screws.
4. If you notice any changes in the functioning of your firearm, STOP SHOOTING IMMEDIATELY! You should take the rifle to an authorized gunsmith or ship it to the manufacturer/importer if you experience any occurrences similar to the following:
 - the functioning of the trigger mechanism has changed.
 - the rifle does not fire the cartridge (misfires).
 - the safety does not operate.
 - there is any cartridge malfunction, such as spitting gas, a punctured primer, a bulged or ruptured case or a different sound when firing.

CAUTION! In the case of misfire point the rifle in safe direction and wait 30 seconds before opening the bolt. The bolt should be opened with extreme care.

5. Use only original factory spare parts.
6. When loosening or tightening screws take care that the screwdriver is the appropriate size and shape so as not to damage the screwheads and the general appearance of the gun.

7. If the rifle is damaged while shooting, send your rifle to the dealer/importer and include:
 - an explanation of what has happened.
 - the cartridge case (with which the damage occurred).
 - preferably a sample of the cartridges.

In these circumstances do not dismantle the rifle. **Do not, ever send a loaded firearm.**

8. Damage to rifles occurs almost exclusively when using handloaded cartridges.

CAUTION! Make sure you have the correct caliber ammunition for this rifle. Use only high quality, factory manufactured ammunition. The use of reloaded, handloaded, remanufactured or other non-standard ammunition voids all warranties, and may cause severe damage to the firearm and serious injury to the shooter or others. Improperly loaded ammunition can be extremely dangerous. Always use ammunition that complies with industry performance standards established by the Sporting Arms and Ammunition Manufacturers Institute, Inc. (SAAMI) or Commission Internationale Permanente pour l'Epreuve des Armes à Feu portatives (C.I.P.)

If you intend to load your own cartridges, make absolutely sure that you are using the correct charge and type of powder.

SAKO Ltd. does not accept any liability for any damage or injuries caused by reloaded/handloaded or otherwise improper ammunition.

9. Wear adequate eye and ear protection whenever you shoot, and make sure that persons close to you are similarly protected.
10. Keep this manual, and review it periodically. If you sell or transfer the rifle, make sure the manual goes with it.

MANUALE D'USO E MANUTENZIONE TIKKA T3 (DX)

INDICE

Indice	24
Maneggio della carabina	24
Identificazione	24
Custodia	24
Informazioni generali	24
Pulizia prima dell'uso	24
Uso	25
Regolazione degli organi di mira	25
Riempimento del caricatore	25
Smontaggio e rimontaggio del caricatore	25
Meccanismo di scatto standard	25
Meccanismo di scatto con set trigger	26
Montaggio dell'ottica	26
Taratura della carabina con l'ottica montata	27
Calciatura	27
Filettatura sulla canna	27
Pulizia dopo l'uso	28
Pulizia della canna	28
Manutenzione della calciatura	28
Smontaggio e rimontaggio dell'otturatore	28
Avvertenze generali	29
Dati tecnici	48
Disegno esploso	49
Parti di ricambio	54-55

MANEGGIO DELLA CARABINA

Prima di maneggiare la carabina, prendete confidenza con tutte le operazioni di sicurezza descritte nel presente manuale.

Prima di maneggiare la carabina aprite sempre l'otturatore e verificate che la camera di cartuccia sia vuota. Tenete la volata della canna sempre rivolta in direzione di sicurezza, anche quando l'arma è scarica. Tutte le armi da fuoco, anche quelle scariche, devono essere maneggiate con la massima attenzione. Ricordate che la maggior parte degli incidenti avviene maneggiando armi ritenute erroneamente scariche.

ATTENZIONE: Non sparate se non siete completamente sicuri del bersaglio e di ciò che vi sta dietro. Ricordate che un proiettile sparato da questa carabina può causare lesioni importanti o danni anche a distanza di 8 chilometri (5 miglia).

IDENTIFICAZIONE

Troverete l'indicazione del modello e il numero di matricola della carabina sul fianco sinistro dell'arma; il calibro è invece riportato sulla canna.

AVVERTENZA: Siate sicuri di usare le munizioni del calibro corretto per la vostra carabina. Usate solo munizioni di fabbrica di qualità elevata.

CUSTODIA

Riponete sempre l'arma scarica in un posto sicuro e asciutto, dove non possa essere danneggiata e non possa entrare in possesso di bambini o di persone non autorizzate. Tenete le munizioni al sicuro e lontane dall'arma.

INFORMAZIONI GENERALI

I migliori materiali oggi disponibili e le moderne metodiche produttive sono stati tenuti ben presenti durante la progettazione di quest'arma. Tutte le carabine da caccia Tikka T3 hanno caricatore estraibile con capacità* di 3, 4 o 6 colpi a seconda del calibro. A richiesta è disponibile anche il caricatore da 5 colpi (standard in alcuni paesi per i modelli Tactical e Varmint). Pertanto la capacità massima della carabina Tikka è di 4, 5, 6 o 7 colpi conteggiando il colpo in camera in aggiunta a quelli del caricatore. La canna è flottante. Il meccanismo di scatto con set trigger è disponibile su tutti i modelli, a richiesta.

* La capacità massima del caricatore indicata può non corrispondere a quella consentita dalle leggi locali.

PULIZIA PRIMA DELL'USO

- Eliminate l'olio dall'interno della canna facendovi passare una pezzuola pulita con l'aiuto di una bacchetta nettaioia inserita dalla culatta.

- Togliete l'olio in eccesso dall'otturatore e dalla faccia dell'otturatore.

- La sede dell'otturatore e le alette di chiusura devono essere pulite e senza un eccessivo deposito di lubrificante. Le aree indicate con A e C in figura 2 devono essere leggermente lubrificate (basta un velo di olio).

- Controllate che gli organi di mira siano completamente puliti.

- Verificate il corretto serraggio delle viti di fissaggio (1 e 2 figura 1).

- Controllate la distanza fra calciatura e canna flottante: un foglio di carta o cartoncino spesso all'incirca 0,5 mm deve poter scorrere liberamente fra canna e calciatura per l'intera lunghezza della canna.

- Inserite l'otturatore nella scatola di culatta.

- L'otturatore si rimuove dalla carabina arretrandolo e premendo nello stesso tempo il relativo pulsante di sgancio.

- Una volta effettuati i controlli sopra indicati, il fucile è pronto per la prova a fuoco. Nel caso si voglia impiegare un'ottica, prima delle prove di tiro è necessario montarla sull'arma con i relativi attacchi.

ATTENZIONE: Se dopo aver letto questo manuale avete dubbi sulle operazioni di manutenzione e d'uso della vostra carabina Tikka, consultate il vostro armiere di fiducia. Prima di usare l'arma, siate sicuri di aver preso confidenza con dette operazioni e con le relative procedure di sicurezza.

USO

ATTENZIONE: Non caricate mai la carabina fino a che non siate pronti a sparare. Scaricate sempre il fucile non appena interrompete la vostra azione di tiro. Non arrampicatevi mai su alberi, non scavalcate siepi e non saltate fossi con un'arma carica.

ATTENZIONE: Accertatevi sempre che la canna sia libera da eventuali ostruzioni prima di introdurre una cartuccia in camera. Sparare con un'ostruzione nella canna può causare gravi lesioni.

- Aprite l'otturatore alzandone il manubrio e arretratelo completamente. Riportando l'otturatore in avanti, una cartuccia viene prelevata dal caricatore e incamerata. Quando l'otturatore è nel punto più avanzato, una rotazione verso il basso del manubrio provoca il bloccaggio dell'otturatore in chiusura e l'armamento del percussore.

- La sicura è di tipo tradizionale a due posizioni. Quando inserita blocca anche il manubrio dell'otturatore in chiusura.

- Quando l'arma è pronta a sparare (Fig. 3), la codetta del percussore sporge dalla parte posteriore dell'otturatore e il pulsante della sicura in posizione di fuoco mostra un punto rosso sulla superficie della culatta. La sicura si trova così in posizione disinserita.

ATTENZIONE: La sicura manuale è concepita per impedire all'arma di sparare in caso di pressione non intenzionale sul grilletto. La sicura manuale e le altre caratteristiche di sicurezza dell'arma garantiscono una protezione solo parziale contro lo sparo accidentale. La sicura manuale è un semplice dispositivo meccanico e non un sostituto delle Norme di Sicurezza di maneggio delle armi.

REGOLAZIONE DEGLI ORGANI DI MIRA

Tutte le carabine Tikka T3 dotate di mire metalliche sono tarate di fabbrica sulla distanza dei 100 metri. Qualora si desideri è possibile regolare le mire a piacimento.

ORGANI DI MIRA STANDARD

La regolazione in derivazione (Fig. 4) può essere effettuata con la mira posteriore. Per regolare la mira posteriore (1), allentare dapprima la vite (2) con una chiave Allen da 2 mm e spostare lateralmente la tacca di mira nella direzione desiderata. Per spostare il punto di impatto a destra, muovere la tacca di mira verso destra. La mira posteriore è graduata per assicurare la stima della regolazione.

La regolazione in elevazione (Fig. 5) si effettua modificando l'altezza del mirino tramite l'apposita vite situata di fronte al mirino, utilizzando una chiave Allen da 2 mm. Girando in senso orario si solleva il mirino e si abbassa il punto di impatto. Ogni spostamento verticale o laterale di 0,5 mm modifica il punto di impatto di circa 12 cm, ad una distanza di 100 metri. Una volta effettuate le regolazioni, è fondamentale verificare le tarature eseguendo degli spari di prova.

ORGANI DI MIRA "BATTUTA"

La regolazione in derivazione (Fig. 6) può essere effettuata con la mira posteriore. Per regolare la mira posteriore (2), allentare dapprima la vite (1) con una chiave Allen da 2 mm e spostare lateralmente la tacca di mira nella direzione desiderata. Per spostare il punto di impatto a destra, muovere la tacca di mira verso destra.

La regolazione in elevazione (Fig. 5) si effettua modificando l'altezza del mirino tramite l'apposita vite situata di fronte al mirino, utilizzando una chiave Allen da 2 mm. Girando in senso orario si solleva il mirino e si abbassa il punto di impatto. Ogni spostamento verticale o laterale di 0,5 mm modifica il punto di impatto di circa 12 cm, ad una distanza di 100 metri. Una volta effettuate le regolazioni, è fondamentale verificare le tarature eseguendo degli spari di prova.

RIEMPIMENTO DEL CARICATORE (FIGURA 7)

Riempite il caricatore appoggiando il fondello della cartuccia sull'elevatore del caricatore (o sulla cartuccia precedente) spingendolo verso il basso in modo che entri sotto le labbra del caricatore. Spingete la cartuccia indietro fino a quando il fondello non tocca la parte posteriore del caricatore.

SMONTAGGIO E RIMONTAGGIO DEL CARICATORE

La rimozione dei depositi di polvere da sparo, sporco o di altri corpi estranei dal caricatore può richiedere lo smontaggio dello stesso.

- Per fare ciò premete con un attrezzo adatto, come ad esempio un grosso cacciavite, completamente verso il basso la parte posteriore dell'elevatore (Fig. 8) in modo tale che la parte anteriore dello stesso si sganci e sporga dal corpo caricatore.

- Estraiete l'elevatore e la molla dell'elevatore dalla parte anteriore del corpo caricatore. Non rimuovete il fondello del caricatore. Elevatore, molla e corpo caricatore possono essere puliti con olio di paraffina o acqua calda saponata. Prima del rimontaggio le singole parti devono essere lubrificate con un velo d'olio. Per rimontare le parti nel caricatore, procedete in senso inverso: reinserte dapprima la molla, comprimetela e premete verso il basso la parte posteriore dell'elevatore, facendola entrare sotto le labbra del caricatore. Il rimontaggio sarà completato agendo sulla parte posteriore dell'elevatore. Spingetela all'indietro e verso il basso fino a quando la parte anteriore dell'elevatore non è completamente in sede nel corpo caricatore (Fig. 9).

MECCANISMO DI SCATTO STANDARD

Sia la sicura che la monta della leva di scatto sono tarate di fabbrica e non devono essere modificate in alcun caso.

ATTENZIONE: La leva di scatto ed il suo dente, la sicura e tutte le altre parti meccaniche dell'arma sono costruite con la massima precisione. Tutte le regolazioni sono effettuate in fabbrica prima della consegna del fucile e non devono in alcun modo essere ritoccate, modificate o alterate. Qualsiasi modifica ai meccanismi dell'arma può diminuirne la sicurezza ed aumentare i rischi di gravi lesioni.

REGOLAZIONE DEL PESO DI SCATTO (FIG. 10)

Il peso di scatto può essere variato agendo sulla vite 1 utilizzando una chiave esagonale di 2,5 mm (la stessa che è fornita in dotazione con gli anelli Optilock per il montaggio dell'ottica). Questa operazione può essere eseguita rimuovendo il caricatore per avere accesso alla vite nella sede del caricatore all'interno della calciatura. **AVVERTENZA:** La vite 1 è di tipo autobloccante e necessita di apposita chiave.

Agite su tale vite utilizzando la chiave appropriata come mostrato in Fig. 11. Per diminuire il peso di scatto girate la vite in senso antiorario. Il peso di scatto è predefinito in fabbrica a 13-15 Newton (3lbs) e può essere variato da 10 fino a 20 Newton (2-4 lbs).

AVVERTENZA: Se si vuole essere sicuri di un funzionamento corretto in qualsiasi situazione, è consigliabile non incrementare oltre i 15 Newton il peso di scatto.

ATTENZIONE: PER LA VOSTRA E L'ALTRUI SICUREZZA NON TENTATE DI RIDURRE IL PESO DI SCATTO AL DI SOTTO DEI 10 NEWTON (980 GRAMMI).

Per facilitare l'accesso alla vite per la regolazione del peso di scatto potete smontare il gruppo culatta-canna dalla calciatura. Per rimuovere l'assieme culatta-canna dalla calciatura, è sufficiente estrarre le viti di fissaggio del guardamano e levare il gruppo culatta-canna dalla calciatura. Prima di rimontare tale gruppo, ricordatevi di installare il blocco antirinculo di alluminio nella propria sede all'interno della calciatura.

MECCANISMO DI SCATTO CON SET TRIGGER

Solo per i modelli dotati di set trigger.

Per sparare con il meccanismo di scatto standard è sufficiente tirare all'indietro il grilletto nella maniera tradizionale. Per le carabine Tikka T3 dotate di set trigger il meccanismo di scatto può essere predisposto per un peso di scatto particolarmente leggero spingendo il grilletto in avanti sino ad arresto. In questa condizione l'arma spara non appena si sfiora il grilletto.

ATTENZIONE: QUANDO IL SET TRIGGER E' INSERITO IL FUCILE DEVE ESSERE MANEGGIATO CON ESTREMA ATTENZIONE E GRANDE DELICATEZZA, IN QUANTO URTI O UNA SEMPLICE VIBRAZIONE POSSONO PROVOCARE LA PARTENZA DEL COLPO.

Quando il percussore è armato non è possibile inserire il set trigger se la sicura è inserita. Per disinserire il set trigger e riportare quindi lo scatto in condizioni normali, il modo più sicuro è quello di inserire la sicura manuale oppure aprire l'otturatore.

AVVERTENZA: quando la sicura è inserita essa blocca il meccanismo di scatto e l'otturatore in chiusura pertanto il percussore può essere armato (e quindi inserito il set trigger) solo a sicura disinserita.

REGOLAZIONE DEL PESO DI SCATTO CON SET TRIGGER DISINSERITO (FIG. 11)

Il meccanismo di scatto, con set trigger disinserito, è progettato per avere un peso di scatto regolabile fra 10 e 20 Newton. In fabbrica il peso di scatto è tarato a 13-15 Newton. Se si vuole essere sicuri di un funzionamento corretto in qualsiasi situazione, il peso di scatto non dovrebbe essere aumentato. Il peso di scatto può essere regolato agendo sulla vite (1) utilizzando una chiave esagonale di 2,5 mm. Girando la vite in senso orario il peso di scatto aumenta. **AVVERTENZA: La vite 1 di tipo autobloccante necessita di apposita chiave.**

REGOLAZIONE DEL PESO DI SCATTO CON SET TRIGGER INSERITO (FIG. 11)

Quando il set trigger è inserito, il peso di scatto è di soli 2 - 2,5 Newton e non può essere regolato. La vite (2) regola la distanza fra grilletto e il piolo guidamolla della molla regolazione del peso di scatto (precorsa del grilletto). Tale distanza deve essere il più contenuta possibile essendo causa di possibile allentamento del grilletto quando è inserito il set trigger. E' addirittura preferibile che la vite sia leggermente puntata contro detto piolo. Tuttavia, una vite troppo serrata può impedire il funzionamento del set trigger.

ATTENZIONE: la vite (2) è di tipo autobloccante e può essere girata solo con apposita chiave. Evitate di effettuare frequenti regolazioni che potrebbero ridurre la capacità autobloccante.

REGOLAZIONE DELLA SICURA

La sicura è stata tarata in fabbrica in modo definitivo e non deve essere regolata. Una nuova regolazione diventa necessaria nel caso si debba sostituire il grilletto e/o la leva scatto e/o la sicura. In questo caso il gruppo di scatto deve essere rimandato in fabbrica in Finlandia.

MONTAGGIO DELL'OTTICA

Per montare l'ottica sulla vostra carabina Tikka T3 è necessario disporre di attacchi appropriati. Tali attacchi dovranno essere fissati sulla guida di 17 mm sulla parte superiore della culatta. Un foro circolare sulla parte frontale della guida funge da arresto di rinculo, assicurando un saldo fissaggio tra la base degli attacchi dell'ottica e la culatta. La carabina Tikka T3 è dotata di guida Picatinny (MIL-STD-1913) posizionata sulla culatta e predisposta per il montaggio di qualsiasi attacco progettato per la guida Picatinny. Le scanalature presenti sulla superficie della guida Picatinny hanno la funzione di arresto di rinculo.

MONTAGGIO DEGLI ATTACCHI ORIGINALI OPTILOCK

ATTENZIONE: Assicuratevi che la carabina sia scarica prima di procedere a fissare gli attacchi. Tenete sempre in considerazione le procedure di sicurezza quando maneggiate un'arma.

Gli attacchi originali Optilock sono forniti in un imballo con le viti già inserite o gli anelli e le basi in confezioni separate. Le apposite chiavi esagonali (di 2,5 mm per gli anelli e di 3 o 4 mm per le basi), necessarie per fissare gli attacchi, sono incluse nell'imballo.

FISSAGGIO DELL'ANELLO ALLA BASE (FIG. 12)

Allineate la parte inferiore dell'anello con la parte frontale della sua base, in modo tale che i due pezzi siano paralleli. Serrate la vite (A) utilizzando la chiave esagonale di 4 mm, assicurandovi che l'anello e la parte frontale della base rimangano in posizione parallela.

AVVERTENZA: L'anello XTRA LO (super basso) richiede una vite più corta (A) rispetto a quella degli altri tipi di anelli. La stessa vite corta è utilizzata quando un anello normale è montato sulla guida Picatinny del modello T3 Tactical. Pertanto NON montate un anello di tipo XTRA LO sulla guida Picatinny del modello T3 tactical.

FISSAGGIO DELLA SPINA ANTIRINCULO (FIG. 12)

Sulle carabine Tikka T3, la spina antirinculo (B) è posizionata sulla parte frontale della base dell'attacco dell'ottica. La base è caratterizzata da due fori: uno verso la parte posteriore dove è presente la spina montata in fabbrica e un foro verso il centro. In caso di ottiche di lunghezza standard potete mantenere la base così come viene fornita dalla fabbrica. Con ottiche che hanno un corpo più corto è necessario rimuovere la spina montata in fabbrica e spostarla nel foro centrale della base; ciò consentirà agli anelli, una volta montati, di essere maggiormente più vicini tra loro.

AVVERTENZA: La spina si incasserà di circa 1 mm rispetto alla superficie della base.

Il modello T3 Tactical è fornito di guida Picatinny, in questo caso sono le stesse viti delle basi che fungono da arresto rinculo.

MONTAGGIO DEGLI ATTACCHI DELL'OTTICA SULLA CARABINA

Le basi Optilock presentano un elemento di fissaggio a forma di cuneo (Fig. 13 - C) progettato per l'incastro con la guida integrale a coda di rondine della carabina T3, come mostrato in figura 13. La spina di arresto rinculo della base anteriore deve essere inserita all'interno del foro anteriore della guida. La parte frontale della base posteriore deve trovarsi alla stessa altezza della parte posteriore della finestra di espulsione. Le viti delle basi devono posizionarsi sulla parte destra della carabina tranne nel caso in cui la spina antirinculo è posizionata nel centro della base anteriore, in tale situazione la vite di fissaggio di questa base verrà a trovarsi sulla parte sinistra dell'arma. Le viti delle basi devono essere saldamente serrate con l'utilizzo della chiave esagonale di 4 mm fornita in dotazione.

Non esercitate una forza eccessiva nel serraggio delle viti.

Sulla guida Picatinny della T3 Tactical le basi sono montate grazie ad un elemento di ritegno a forma di cuneo (D), come mostrato in Fig. 14. Le basi possono essere distanziate tra loro a seconda della lunghezza dell'ottica e di altre esigenze di tiro. Solitamente le viti vengono posizionate a livello della seconda e della dodicesima scanalatura dal retro della guida Picatinny. Le viti delle basi verranno a trovarsi sul lato sinistro della carabina. Tali viti devono essere saldamente serrate utilizzando la chiave esagonale di 3 mm in dotazione. Non applicate una forza eccessiva nel serraggio delle viti.

MONTAGGIO DELL'OTTICA SUGLI ATTACCHI

Utilizzando la chiave esagonale di 2,5 mm (inclusa), allentate le viti degli anelli e rimuovetene la parte superiore avendo così accesso agli anelli in polimero Optilock. Adattate con cura l'anello in polimero attorno al tubo dell'ottica. Posizionate l'ottica sugli attacchi in modo tale che gli anelli in polimero siano bene a contatto con le basi degli anelli metallici, e assicurino la corretta distanza oculare.

Collocate il taglio dell'anello in polimero in posizione orizzontale. Rimontate le parti superiori degli anelli metallici e serratene le viti utilizzando la chiave esagonale di 2,5 mm. Verificate il corretto allineamento del reticolo e nuovamente la distanza oculare.

RIMOZIONE DELL'OTTICA DALLA CARABINA

E' sufficiente allentare le viti delle basi e rimuovere l'ottica assieme agli attacchi.

RIMONTAGGIO DELL'OTTICA SULLA CARABINA

Posizionate gli attacchi dell'ottica e l'ottica sulla carabina. Fateli scivolare in avanti in modo da inserire la spina di arresto rinculo (Fig. 11-B) all'interno del relativo foro. Serrate saldamente le viti delle basi con la chiave fornita in dotazione. Non applicate eccessiva forza nel serraggio. Con la guida Picatinny della Tikka T3 Tactical, l'ottica e gli attacchi possono essere montati in diverse posizioni lungo la guida.

TARATURA DELLA CARABINA CON L'OTTICA MONTATA

Una volta montata l'ottica sull'arma come descritto precedentemente, la carabina è pronta per essere tarata. Tarate sempre la carabina sparando la munizione che intendete impiegare successivamente. Tenete presente che utilizzando due diversi tipi di cartucce si otterranno delle traiettorie di colpi differenti, per tale motivo è raccomandabile che la taratura della vostra carabina avvenga ogni volta che intendete cambiare tipo o marca di cartuccia.

Per iniziare la taratura, la carabina deve essere posizionata su un banco di supporto o su un qualsiasi altro solido supporto. Rimuovete l'otturatore dalla culatta. Guardate attraverso l'interno della canna mirando ad un bersaglio distante circa 25-30 metri. Senza muovere la carabina guardate nell'ottica e regolatene la deviazione (spostamento laterale) e l'elevazione (spostamento in altezza) utilizzando i tamburi dell'ottica fino a quando il reticolo è centrato sul medesimo bersaglio che vedete attraverso l'interno della canna. (Quest'ultima operazione può essere anche eseguita utilizzando un collimatore che potete reperire presso le migliori armerie).

Dopo aver regolato l'ottica come descritto, è necessario procedere alla taratura finale sparando ad un bersaglio distante 100-150 metri. Anche in questo caso il modo migliore è di adagiare la carabina su un banco di supporto o su un qualsiasi altro supporto fisso come dei sacchetti di sabbia posizionati sotto la parte anteriore e posteriore della calciatura. Non sparate mai con la canna appoggiata sul supporto e non usate mai un supporto la cui superficie è troppo rigida (ad esempio la superficie viva del legno): facendo ciò potreste influenzare notevolmente i risultati di tiro.

Seguite altrimenti le istruzioni per la taratura dell'ottica fornite dal costruttore della stessa.

CALCIATURA

A seconda del modello, la calciatura della carabina Tikka T3 può essere regolata per adattarsi al tiratore e alla disciplina di tiro.

REGOLAZIONE DELLA LUNGHEZZA DI TIRO (LUNGHEZZA DELLA CALCIATURA)

Su tutti i modelli Tikka T3, la lunghezza della calciatura può essere regolata per mezzo di distanziali di 4 mm. Tali spessori possono essere montati tra il calciolo e la calciatura stessa per aumentarne la lunghezza. Il modello T3 Tactical è dotato di serie di due distanziali, mentre gli altri modelli ne sono sprovvisti. Per montare i distanziali è sufficiente svitare parzialmente le due viti del calciolo e posizionare in sede i distanziali inserendoli lateralmente tra il calciolo e la calciatura. Viceversa, per rimuovere i distanziali, allentate le due viti del calciolo e estraete lateralmente i distanziali. Una volta che si è montata la quantità voluta di distanziali, serrate le viti del calciolo. Nel caso in cui due distanziali non fossero sufficienti, per aggiungerne degli altri è necessario sostituire le due viti del calciolo con altre di maggiore lunghezza.

REGOLAZIONE DELL'APPOGGIAGUANCIA

Il modello T3 Tactical è dotato di un appoggiaguancia (parte superiore della calciatura) regolabile in altezza per un migliore adattamento al tiratore e al tipo di strumento ottico montato. Per la regolazione, allentate dapprima la rondella di bloccaggio posizionata sulla parte sinistra della calciatura e alzate o abbassate l'appoggiaguancia come desiderato. Sotto l'appoggiaguancia l'astina posteriore è graduata ad intervalli di 5 mm per facilitare il riposizionamento dell'appoggiaguancia sulla calciatura. Una volta raggiunta l'altezza desiderata, serrate la rondella di bloccaggio (senza utilizzare attrezzi). Non serrate la rondella quando l'appoggiaguancia si trova più in alto rispetto all'ultima tacca dell'astina graduata.

Quando l'appoggiaguancia è nella sua posizione più bassa, la piega al naso aumenta di 10 mm. Se intendete utilizzare organi di mira metallici, potete anche rimuovere totalmente l'appoggiaguancia una volta allentata la rondella di bloccaggio.

Per installare nuovamente l'appoggiaguancia, assicuratevi di inserire l'astina graduata nel foro posteriore. Se necessario, potete invertire la posizione della rondella di bloccaggio sulla calciatura (dal lato sinistro a quello destro).

AVVERTENZA: I modelli Tikka T3 Varmint non sono dotati di appoggiaguancia regolabile.

ATTACCHI PORTACINGHIA

Tutti i modelli Tikka T3 sono dotati di serie di attacchi portacinghia posizionati sotto la calciatura. L'attacco portacinghia anteriore può essere anche impiegato per fissare un bipiede alla carabina.

Il modello T3 Tactical è predisposto per il montaggio di attacchi sia sotto che a lato della calciatura. Le sedi degli attacchi sono protette da viti esagonali con testa a sfera che possono essere rimosse, per montare gli attacchi, utilizzando una chiave esagonale di 3 mm. Attacchi portacinghia e magliette di tipo militare e cinghie di trasporto possono essere montati sulla vostra carabina e sono disponibili a richiesta.

FILETTATURA SULLA CANNA

Il modello T3 Tactical presenta il vivo di volata della canna filettato. Ciò consente di montare il freno di bocca/spegnifiama o il silenziatore (ove consentito dalla legge) sulla canna. Il passo della filettatura è M18x1. La carabina è dotata di serie di una protezione della filettatura da utilizzare quando le parti sopracitate non sono montate sulla canna.

AVVERTENZA: La carabina T3 Tactical consente di montare lo stesso freno di bocca dei modelli Sako TRG.

FRENO DI BOCCA/SPEGNIFIAMMA

Per montare il freno di bocca svitate e rimuovete dapprima la ghiera di protezione del filetto e avvitate in senso orario il freno di bocca fin quanto è possibile. E' necessario a tal punto ruotare in senso antiorario il freno di bocca in modo da orientare le aperture del freno di bocca nella giusta direzione. La carabina, infatti, tende a sobbalzare lateralmente a causa del rinculo durante il tiro. Questo fenomeno può essere attenuato orientando le aperture nella direzione dello spostamento. Una volta che avete raggiunto la corretta posizione del freno di bocca e delle sue aperture, serrate adeguatamente la vite di fissaggio con una chiave esagonale di 4 mm.

Per smontare il freno di bocca dalla canna, allentate la vite di fissaggio e svitate il freno di bocca in senso antiorario fino alla sua completa rimozione. Se non utilizzate il freno di bocca il filetto deve essere sempre protetto con la ghiera coprifiletto fornita in dotazione.

SILENZIATORE

Nei paesi in cui è consentito l'utilizzo del silenziatore, è possibile applicarlo rapidamente e facilmente alla T3 Tactical.

Per montare il silenziatore, svitate dapprima la ghiera di protezione del filetto della canna o il freno di bocca, se montato, e avvitate a mano in senso orario, fino a quando è possibile, il silenziatore. L'utilizzo del silenziatore Sako/Tikka permetterà l'impiego di munizioni standard senza alcun tipo di regolazione. Se è necessaria una maggiore riduzione del rumore, si consiglia l'uso di munitzioni subsoniche.

AVVERTENZA: Le cartucce subsoniche viaggiano ad una velocità molto bassa e quindi richiedono una taratura diversa dell'ottica.

PULIZIA DOPO L'USO

Ogni volta che si maneggia l'arma, e quindi anche prima di iniziarne la pulizia, è necessario verificare che il caricatore e la camera di cartuccia siano vuoti. Prima di riporre la carabina per un periodo prolungato è opportuno rimuovere l'otturatore e passare nella canna una pezzuola imbevuta d'olio. Dopo la pulizia, l'anima della canna dovrà essere lubrificata con un velo d'olio. L'otturatore e le parti esterne devono essere puliti tramite un delicato strofinamento delle superfici con uno straccio imbevuto d'olio. Tale pulizia deve essere effettuata anche sulle versioni "All Weather" realizzate in acciaio inossidabile.

PULIZIA DELLA CANNA

Tutte le volte che si pulisce la canna ci si deve attenere ad alcune prescrizioni di seguito elencate:

- Introdurre sempre la pezzuola con la bacchetta nettatoia dalla parte della culatta;
- Non fregate la canna, passate semplicemente la pezzuola all'interno della canna avanti e indietro. Ripetete l'operazione alcune volte, se necessario.
- La bacchetta nettatoia deve essere robusta, di diametro adeguato al calibro e assolutamente diritta.

MANUTENZIONE DELLA CALCIATURA

1. Calciatura in legno: La calciatura in legno della carabina Tikka è finita a olio o verniciata in modo da garantire protezione dall'umidità e prevenire le conseguenti deformazioni del legno. Di regola basta far asciugare la calciatura dopo l'uso e ricoprire le parti interne con un velo d'olio. Per mantenere il legno in buone condizioni lo si deve saltuariamente passare con un buon olio per legno. Se la finitura della calciatura verniciata è danneggiata è consigliabile affidare la carabina ad un armiere qualificato.

2. Calciatura sintetica: La calciatura sintetica della carabina Tikka è resistente agli elementi pertanto non richiede alcun tipo di manutenzione.

SMONTAGGIO E RIMONTAGGIO DELL'OTTURATORE

Di regola non è necessario smontare l'otturatore, vi sono però dei casi (come ad esempio se dell'olio penetra all'interno rendendo difficoltoso il movimento delle parti) nei quali è necessario intervenire scomponendo l'otturatore per consentire una pulizia completa. La scomposizione dell'otturatore e la rimozione di tutte le tracce di olio al suo interno diventa necessaria qualora si voglia usare l'arma in climi molto rigidi.

Per smontare l'otturatore, procedete come indicato di seguito:

1. Verificate che la carabina sia scarica e estraete l'otturatore dalla culatta arretrando lo stesso e agendo sul pulsante di sgancio che si trova nella parte posteriore sinistra della culatta.

2. Iniziate lo smontaggio rimuovendo il manicotto dalla parte posteriore dell'otturatore. Per fare ciò ruotate il manicotto stesso in senso antiorario fino ad arresto. Tirate all'indietro il manicotto e separatelo dall'otturatore.

3. Inserite la punta di un cacciavite (larghezza circa 3 millimetri) nello spazio tra la camma d'armamento (coda del percussore) e la bussola di ritegno del manubrio dell'otturatore.

IMPORTANTE: Non rimuovete il cacciavite dalla sua posizione fino a quando non siete pronti a rimontare il manicotto dell'otturatore.

4. Ruotate il cacciavite in senso antiorario per disimpegnare il gruppo percussore (Fig. 15) e spingete quest'ultimo in avanti fino a quando la camma di blocco (Fig. 15-E) della bussola di ritegno del manubrio tocca la faccia posteriore dell'otturatore.

5. Estraete il manubrio dall'otturatore (Fig. 15-F). Se il manubrio presenta difficoltà di estrazione battete delicatamente (con un martello di materiale morbido) e ripetutamente sulla parte posteriore della culatta (Fig. 15-G).

6. Rimuovete il gruppo percussore dall'otturatore.

Di regola, per la pulizia dell'otturatore non è necessario procedere ulteriormente nello smontaggio.

Una volta pulito l'otturatore, per il rimontaggio procedete in ordine inverso rispetto allo smontaggio:

1. Inserite in sede il gruppo percussore facendo in modo che la bussola di ritegno del manubrio sia in posizione tale da consentire senza difficoltà il reinserimento del manubrio stesso nel corpo dell'otturatore.

2. Inserite il manubrio nel corpo dell'otturatore.

3. Ruotate in senso antiorario fino a fine corsa il cacciavite con la punta inserita nel codolo. Assicuratevi che la bussola di ritegno impegni saldamente il manubrio.

4. Reinserite sulla parte posteriore dell'otturatore il manicotto, ruotandolo in senso orario fino a quando la camma di armamento si arresta nello spacco (Fig. 2-D) appena prima della rampa di armamento dell'otturatore.

Seguendo le poche, semplici operazioni di manutenzione di seguito elencate, la carabina Tikka T3 vi garantirà anni ed anni di servizio.

1. Per la cura della vostra arma utilizzate esclusivamente l'olio per armi di qualità che sia allo stesso tempo pulente, protettivo e lubrificante.
2. La corrosione può iniziare già entro 24 ore se dopo l'uso il fucile non è pulito e lubrificato accuratamente. Ciò avviene con maggiore probabilità in caso di cattive condizioni atmosferiche.
3. Almeno una volta all'anno, verificate il corretto serraggio delle viti della vostra carabina, comprese quelle della calciatura e della culatta.
4. Interrompete immediatamente il tiro e fate pervenire la vostra carabina ad un armiere competente o direttamente al Distributore Ufficiale locale qualora vi siano anomalie nel funzionamento dell'arma, ad esempio:
 - Il funzionamento del sistema di scatto sia cambiato.
 - Mancata partenza del colpo.
 - La sicura non funziona.
 - La cartuccia è difettosa (fuoriuscita di gas, capsula perforata, bossolo gonfio o rotto, rumore anomalo durante il tiro).

ATTENZIONE: In caso di mancata partenza del colpo tenete la carabina rivolta in direzione di sicurezza e attendete 30 secondi prima di aprire l'otturatore. L'otturatore deve essere aperto con estrema cautela.

5. Utilizzate esclusivamente parti di ricambio originali di fabbrica.
6. Quando allentate o serrate una vite, utilizzate sempre un cacciavite di forma e dimensioni appropriate; l'impiego di attrezzi non adatti danneggerà la testa della vite, con inconvenienti estetici e/o funzionali.

7. Se la vostra carabina si è danneggiata durante il tiro, fatela pervenire ad un armiere competente o direttamente al Distributore Ufficiale locale, includendo:

- Una descrizione dell'accaduto.
- Il bossolo della cartuccia sparata con la quale si è verificato il danno.
- Possibilmente qualche campione delle medesime cartucce non sparate assieme alla scatola delle stesse.

Non inviate la carabina smontata. Assicuratevi che l'arma sia scarica.

8. Danni alle carabine si verificano quasi esclusivamente a causa dell'utilizzo di cartucce ricaricate o ricostruite.

ATTENZIONE: Assicuratevi che ogni cartuccia utilizzata sia del tipo e del calibro corretto per la vostra carabina. Utilizzate solo munizioni di qualità e nuove di fabbrica. L'uso di munizioni ricaricate, caricate a mano, ricostruite o di altre munizioni non standard, oltre a far decadere la Garanzia, potrebbe causare severi danni all'arma e lesioni fisiche al tiratore e a persone nelle vicinanze. Munizioni caricate in maniera impropria possono rivelarsi estremamente pericolose. Utilizzate sempre munizioni costruite secondo le specifiche industriali stabilite da C.I.P. (Europa) o SAAMI (USA).

Se siete intenzionati a caricare personalmente le vostre cartucce, assicuratevi di utilizzare la corretta carica e tipo di polvere. Seguite, inoltre, le istruzioni del manuale di ricarica fornito dal Fabbricante della polvere o delle palle che impiegate.

SAKO non assume responsabilità alcuna per lesioni fisiche o danni alla proprietà causati da impiego di munizioni difettose, improprie, caricate a mano, ricaricate o ricostruite.

9. Portate sempre occhiali protettivi e protezioni acustiche durante il tiro e assicuratevi che le persone vicine siano protette nello stesso modo.

10. Conservate questo Manuale di Istruzione e rileggetelo periodicamente. Questo manuale dovrà sempre accompagnare l'arma anche in caso di cessione della stessa ad altra persona.

GEBRAUCHSANWEISUNG TIKKA T3 LH

HANDHABUNG DER WAFFE

Ehe Sie Ihre Büchse schießen, machen Sie sich bitte mit den in dieser Bedienungsanleitung aufgeführten Sicherheitsanweisungen vertraut.

Wenn Sie Ihre Waffe in die Hand nehmen, dann öffnen Sie grundsätzlich den Verschuß und überprüfen den Ladezustand Ihrer Waffe, sie muß entladen sein. Achten Sie auch bei ungeladener Waffe darauf, daß die Mündung immer in eine sichere Richtung zeigt. Alle Schußwaffen, und das gilt genauso für entladene Waffen, müssen immer mit äußerster Vorsicht behandelt werden. Denken Sie daran, daß die meisten Unfälle mit Waffen passieren, die angeblich nicht geladen waren.

WARNUNG! Schießen Sie erst dann, wenn Sie Ihr Ziel genau erkannt haben und wenn Sie auch wissen, was sich hinter dem Ziel befindet. Denken Sie daran, daß ein aus dieser Waffe abgefeuertes Geschoß einen Gefahrenbereich von bis zu 8 Kilometern haben kann.

MODELLBESTIMMUNG (ABB. 1)

Die Modellbezeichnung und die Seriennummer der Waffe stehen seitlich auf der Verschußhülse, die Kaliberangabe befindet sich auf dem Lauf.

VORSICHT! Achten Sie darauf, daß die zu verschießende Munition der Kaliberangabe Ihrer Waffe entspricht. Verschießen Sie nur hochwertige fabrikgeladene Munition.

AUFBEWAHRUNG

Bewahren Sie das Gewehr bei Nichtgebrauch an einem sicheren und trockenen Ort auf, an dem es sicher ist vor Beschädigung und zu dem Kinder und unbefugte Personen keinen Zutritt haben. Bewahren Sie die Munition getrennt von der Waffe an einem sicheren Ort auf.

ALLGEMEINE INFORMATIONEN

Dieses neue Tikka-Gewehr wurde so konstruiert, daß bei der Herstellung modernste Produktionsverfahren und Werkstoffe angewendet werden konnten. Alle Tikka-Gewehre haben eine Kapazität von 4 Patronen (1 im Patronenlager, 3 im Magazin). Ein Magazin mit 5 Schuß Kapazität ist als Sonderzubehör ebenfalls erhältlich (In Varmint und Tactical als standard). Der Lauf ist freischwingend ausgeführt. Kombiabzug mit Rückstecher sind auf Wunsch für alle Modelle als Extra erhältlich.

WARTUNGSMASSNAHMEN VOR DER INGENAUFNAHME

- Entölen Sie den Lauf mit einem trockenen Reinigungsdocht, der vom Patronenlager her in den Lauf eingeführt wird.
- Entfernen Sie Überschüssiges Öl von Verschuß und Verschußhülse.
- Achten Sie darauf, daß die Verriegelungswarzen (A) und die Ausparungen dafür in der Schloßhülse sauber sind. Die mit A-C gekennzeichneten Bereiche am Verschuß leicht einölen.
- Achten Sie darauf, daß die Visiereinrichtung frei von Schmutz ist.

INHALT

Seite

Inhaltsverzeichnis	30
Handhabung der Waffe	30
Modellbestimmung	30
Aufbewahrung	30
Technische Durchsicht vor dem Gebrauch	30
Handhabung	31
Visier einstellen	31
Magazin laden	31
Magazin, Demontage u. Montage	31
Standardabzug, Mechanismus	32
Kombinationsabzug mit Rückstecher	32
Zielfernrohr Montage	32
Einschießen der Waffe	33
Schaft	33
Mündungsgewinde	34
Reinigung nach dem Gebrauch	34
Reinigung des Laufes	34
Schaftpflege	34
Verschuß, Demontage u. Montage	34
Allgemeine Informationen	30,35
Technische Daten	48
Explosionszeichnung d. Waffe	49
Ersatzteilliste	56-57

- Überprüfen Sie den festen Sitz der Halteschrauben 1 und 2 (ABB. 1).
- Überprüfen Sie den richtigen Abstand zwischen dem freischwingenden Lauf und dem Schaft. Ein zwischen Lauf und Schaft eingeführter Kartonstreifen von ca. 0.5 mm Stärke muß sich über die gesamte Länge des Laufes frei bewegen lassen.

- Setzen Sie die Kammer in die Schloßhülse ein. - Der Verschuß kann aus der Schloßhülse genommen werden, indem man ihn zurückzieht und dabei die Verschußarretierungstaste drückt.

Wenn Sie die oben angegebenen Überprüfungen vorgenommen haben, ist Ihr Gewehr zum Probeschießen bereit. Falls ein Zielfernrohr verwendet werden soll, muß vor dem Probeschießen noch die Zielfernrohrmontage erfolgen.

ACHTUNG! Falls Sie nach dem Durchlesen dieser Bedienungsanleitung noch Fragen in Bezug auf Pflege, Handhabung oder Gebrauch Ihrer Waffe haben, wenden Sie sich bitte an Ihren Händler. Vor dem Schießen mit Ihrer Waffe müssen Sie sich gründlich mit ihrem Umgang und mit den Regeln für den sicheren Umgang mit Schußwaffen vertraut machen.

HANDHABUNG

VORSICHT! Laden Sie Ihre Waffe grundsätzlich erst unmittelbar vor dem Schießen. Sofort nach dem Schießen wird die Waffe wieder entladen. Mit einer geladenen Waffe niemals über einen Zaun klettern, auf einen Baum steigen oder über einen Graben springen.

WARNUNG! Prüfen Sie vor jeder Schußabgabe das Innere Ihres Laufes, er muß frei sein. Beim Schießen mit Fremdkörpern im Lauf kann es zu schweren Unfällen kommen.

- Das Laden der Waffe erfolgt auf die bei Repetiergewehren Übliche Weise. Der Verschuß wird durch Anheben und Zurückziehen des Kammerstengels geöffnet. Beim Verschieben des Verschlusses wird eine Patrone in das Patronenlager eingeführt, durch Herunterdrücken des Kammerstengels wird der Verschuß geschlossen, die Waffe ist jetzt gespannt.

- Die Sicherung hat die üblichen zwei Stellungen "gesichert/entsichert". Wenn die Sicherung auf die Stellung "gesichert" geschoben wird, ist auch der Kammerstengel in der unteren Stellung arretiert.

- Die roten Warnpunkte (ABBILDUNG 3) zeigen an, daß die Waffe gespannt und SCHUSSBEREIT ist. Die Sicherung steht auf der Stellung "entsichert".

VORSICHT! Die manuelle Sicherung soll das Risiko einer Schußabgabe durch ungewollte Betätigung des Abzuges so gering wie möglich halten. Die manuelle Sicherung und die anderen Sicherheitsmerkmale der Waffe bieten aber nur teilweisen Schutz vor einer ungewollten Schußabgabe, denn die Sicherung ist nur eine mechanische Vorrichtung. Sie ist keinesfalls ein Ersatz für die Einhaltung der Grundsätze des sicheren Umgangs mit Schußwaffen.

VISIEREINSTELLUNG

Alle Tikka-Gewehre sind ab Fabrik auf 100 Meter eingeschossen. Für andere Einschußentfernungen kann die Visierung entsprechend eingestellt werden.

STANDARDVISIERUNG

Die seitliche Verstellung (Abb. 4) wird durch seitliches Verschieben des Kimmenblattes vorgenommen. Zum Verschieben des Kimmenblattes (1) muss die Schraube (2) mittels eines Sechskant-Lochschlüssels 2mm gelöst und danach das Kimmenblatt seitlich verschoben werden. Um die Treffpunktlage nach rechts zu verstellen, muß das Kimmenblatt nach rechts bewegt werden. Auf der Vorderseite des Kimmenblattes befindet sich eine Skala, die das maßgenaue Einstellen erleichtert.

Die Höhenverstellung (Abb. 5) wird vorgenommen, indem man die auf der Vorderseite des Korns befindliche Schraube mittels eines Sechskant-Lochschlüssels 2mm dreht. Ein Drehen der Schraube im Uhrzeigersinn bewirkt eine Anhebung des Korns und ein Absenken des Treffpunktes. Eine Veränderung von 0.5mm in Höhe oder Seite bewirkt eine Verschiebung des Treffpunktes um 12cm auf eine Entfernung von 100m. Nach vollzogener Einstellung ist die Ausrichtung mittels Probeschüssen zu überprüfen.

SPEZIALVISIERUNG FÜR DRÜCKJAGD - BATTUE-VISIER

Die seitliche Verstellung (Abb. 6) wird durch seitliches Verschieben des Kimmenblattes vorgenommen. Zum Verschieben des Kimmenblattes (2) muss die Schraube (1) mittels eines Sechskant-Lochschlüssels 2mm gelöst und danach das Kimmenblatt seitlich verschoben werden. Um die Treffpunktlage nach rechts zu verstellen, muß das Kimmenblatt nach rechts bewegt werden.

Die Höhenverstellung (Abb. 5) wird vorgenommen, indem man die auf der Vorderseite des Korns befindliche Schraube mittels eines Sechskant-Lochschlüssels 2mm dreht. Ein Drehen der Schraube im Uhrzeigersinn bewirkt eine Anhebung des Korns und ein Absenken des Treffpunktes. Eine Veränderung von 0.5mm in Höhe oder Seite bewirkt eine Verschiebung des Treffpunktes um 12cm auf eine Entfernung von 100m. Nach vollzogener Einstellung ist die Ausrichtung mittels Probeschüssen zu überprüfen.

MAGAZIN LADEN (ABB. 7)

Laden Sie das Magazin, indem Sie die Patrone unter die Magazinlippen drücken und dann nach hinten schieben.

DEMONTAGE UND MONTAGE DES MAGAZINS

Das Magazin kann zur Reinigung wie folgt zerlegt werden: Nehmen Sie den Zubringer und die Magazinfeder aus dem Magazingehäuse, indem Sie das Hinterteil des Zubringers mit einem geeigneten Werkzeug nach unten

drücken (ABB. 8), das Vorderteil kommt dadurch aus dem Gehäuse heraus. Der Zubringer samt Feder kann jetzt aus dem Gehäuse herausgenommen werden. Die Bodenplatte des Magazinehäuses sollte nicht entfernt werden. Reinigen Sie die Einzelteile des Magazins entweder mit heißem Seifenwasser oder mit Petroleum. Vor dem Zusammensetzen Einzelteile des Magazins leicht einölen. Zusammensetzen des Magazins in umgekehrter Reihenfolge wie das Zerlegen (ABB. 9).

STANDARDABZUG

Der Abzug hat keinen Vorzug, und der Abzugswiderstand ist ab Werk auf ca. 15 N (1.500 g) eingestellt.

Sowohl die Stellung des Abzugsstollens als auch der Sicherung sind ab Werk eingestellt und müssen auf keinen Fall nachgestellt werden. **VORSICHT! Die Stellung des Abzugsstollens, der Sicherung und anderer Funktionsteile der Waffe sind Komponenten eines Präzisionsmechanismus, der schon im Werk richtig eingestellt worden ist. Sie sollten nicht verändert, abgeändert oder modifiziert werden. Änderungen an einer Schußwaffe können die Sicherheitseigenschaften nachteilig verändern und dadurch die Unfallgefahr erhöhen.**

Wenn Sie den Abzugswiderstand verändern wollen, dann ist es am sichersten, wenn Sie zuerst die Schäftung abnehmen. Um das zu tun, entfernen Sie die Halteschrauben des Abzugsbügels. Der Abzugswiderstand kann mit dem dafür vorgesehenen Werkzeug auch durch den Magazinschacht verstellt werden, siehe ABB. 11.

ABZUGSEINSTELLUNG (ABB. 10)

- Mit Hilfe der Schraube (1) kann man den Abzugswiderstand auf beliebige Widerstände zwischen 10 - 20 N einstellen.

- Wenn die Schraube im Uhrzeigersinn gedreht wird, erhöht sich der Widerstand. Wird die Schraube gegen den Uhrzeigersinn gedreht, dann verringert sich der Abzugswiderstand.

ACHTUNG! AUS SICHERHEITSGRÜNDEN DÜRFEN SIE DEN ABZUG NICHT AUF WIDERSTANDSWERTE VON UNTER 10 NEWTON EINSTELLEN.

- Wenn Sie die Waffe nach dem Zerlegen wieder zusammensetzen, vergessen Sie bitte nicht, die Rückstoßplatte aus Aluminium vorher wieder in den Schaft einzusetzen.

DER KOMBINATIONSABZUG - ABZUG UND RÜCKSTECHER

Wenn Sie den Abzug als normalen Abzug benutzen wollen, ziehen Sie ihn auf die gewohnte Weise nach hinten. Sie können den Abzug aber auch einstecken, indem Sie ihn bis zum Anschlag nach vorn schieben. Jetzt kann der Schuß durch eine leichte Berührung des Abzugs ausgelöst werden.

WARNUNG! WENN DER ABZUG EINGESTOCHEN IST, MUSS DIE WAFFE MIT ÄUSSERSTER VORSICHT BEHANDELT WERDEN. SCHON LEICHTE ERSCHÜTTERUNG ODER STOSS KÖNNEN DEN SCHUSS AUSLÖSEN. Wenn die Waffe gespannt und gesichert ist, kann der Abzug nicht eingestochen werden. Am einfachsten und sichersten wird der eingestochene Abzug wieder entstochen, indem man die Sicherung auf "gesichert" stellt oder den Verschuß öffnet. **ACHTUNG! Wenn die Waffe gesichert ist (Sicherung auf "gesichert") sind sowohl Abzug wie auch Verschuß gesperrt. Die Waffe kann nur gespannt werden, wenn die Sicherung auf "entsichert" steht.**

EINSTELLUNG DES ABZUGES (ABB. 11)

Der Abzug hat, wenn er als normaler Abzug (Flintenabzug) benutzt wird, einen Widerstand von 10 - 20 N. Ab Fabrik ist der Abzugswiderstand auf 13 - 15 N eingestellt. Um sicherzustellen, daß der Kombinationsabzug in allen Bereichen sicher funktioniert, sollte der Abzugswiderstand nicht erhöht werden. Die Einstellung des Abzugswiderstands erfolgt mit der Schraube (1). Wenn die Schraube im Uhrzeigersinn gedreht wird, erhöht sich der Abzugswiderstand. **ACHTUNG! Schraube (1) ist eine selbstsichernde Spezialschraube und darf nur mit dem dafür geeigneten Werkzeug gedreht werden.**

EINSTELLUNG DES RÜCKSTECHERS (ABB. 11)

Wenn der Abzug eingestochen ist, beträgt der Abzugswiderstand 2 - 2.5 N, er kann nicht verstellt werden. Mit der Schraube (2) wird der Abstand zwischen dem Abzug und dem Federführungsstift in der Abzugsfeder geregelt. Dieser Abstand regelt den Vorzug des Abzugs bei der Benutzung als normaler Abzug, er sollte so klein wie möglich eingestellt sein. Am besten ist es, wenn die Schraube den Stift leicht berührt. Wenn allerdings die Schraube (2) zu stark angezogen wird, kann es passieren, daß der Rückstecher nicht mehr funktioniert. **ACHTUNG! Schraube (2) ist eine selbstsichernde Spezialschraube. Sie sollte möglichst nicht unnötig gedreht werden, damit sie ihre selbstsichernde Eigenschaft lange behält.**

JUSTIEREN DER SICHERUNG

Das Justieren der Sicherung erfolgt im Werk. Wenn die Abzugsgruppe oder Teile des Abzugsmechanismus oder der Sicherung ausgewechselt werden, muß die Sicherung neu justiert werden. Dafür muß die Abzugsgruppe ans Werk nach Finnland eingeschickt werden.

ZIELFERNROHR MONTAGE

Bei der Montage eines Zielfernrohr auf Ihre Tikka Waffe, können Aufschub-, Fest- oder Schwenkmontagen für 17mm Schiene verwendet werden. Das Modell Tikka T3 Tactical ist mit einer Picatinny Schiene ausgestattet, auf die alle Standard Picatinny-Montagen problemlos montiert werden können.

MONTAGE DER ORIGINAL OPTILOCK ZF-MONTAGEN

Achtung: Bei Arbeiten an Ihrer Waffe immer auf eine ungeladene Waffe achten.

Die original Optilock Montagen werden in einer Box mit Basen und Oberteilen geliefert. Passende Schlüssel zur Befestigung der Basen und Oberteile gehören zum Lieferumfang.

BEFESTIGUNG DER OBERTEILE AUF DEN BASEN (ABB. 12)

Setzen Sie die Oberteile bündig und parallel auf die Basen und ziehen Sie diese mit der Schraube (A) fest. Hinweis: die XTRA LO Ringe benötigen eine kürzere Schraube (A) als bei den anderen Ringen. Die kürzeren Schrauben werden ebenfalls benötigt, wenn normale Ringe auf die Picatinny Schiene der T3 Tactical montiert werden.

Achtung: Bitte keine XTRA Lo Ringe auf die Tactical T3 montieren.

MONTAGE DES ANSCHLAGSTIFTES (ABB. 12)

Der Anschlagstift befindet sich bei den Tikka Montagen an der vorderen Montage Basis.

Die Basisplatte hat zwei Bohrungen, eine am Ende der Platte, in der Anschlagstift werkseitig eingesetzt ist und eine weitere Bohrung in der Mitte der Platte. Zielfernrohre mit Standardlängen lassen sich mit der Werkseinstellung problemlos montieren. Bei der Montage von kurzen Zielfernrohren muß der Anschlagstift in die mittlere Bohrung versetzt werden.

Achtung: Der Anschlagstift reicht bis 1mm unter die Oberfläche der Montage Basis und muß in die Bohrung auf der Prismenschiene der Waffe gesetzt werden.

BEFESTIGUNG DER ZF-MONTAGE

Optilock Basen verfügen über einen Verschußkeil, der auf dem Schwalbenschwanz der Tikka Montageschiene (siehe Abb. 13) befestigt wird, dabei muß der Anschlagstift in das Loch der Montageschiene gesetzt werden. Achten Sie auf eine Ausrichtung der Schrauben nach rechts. Ist der Anschlagstift in der mittleren Bohrung, müssen die Schrauben nach links ausgerichtet werden. Die Schrauben bitte nicht zu fest anziehen.

Bei der Picatinny Schiene der Tikka T3 Tactical /Abb. 14) können die Oberteile einfach aufgesetzt werden, da aufgrund der durchgehenden Schiene eine Montage auch längerer Zielfernrohre möglich ist. Bitte richten Sie die Befestigungsschrauben bei Picatinny Montagen der T3 Tactical generell nach links aus.

MONTAGE DES ZIELFERNROHRES

Wenden Sie sich in diesem Fall an Ihren Büchsenmacher, so daß Ihr Zielfernrohr fachgerecht, schußfest und ohne Beschädigung montiert werden kann.

ABNEHMEN DES ZIELFERNROHRES

Lösen Sie einfach die Schrauben der Verschußkeile und entnehmen Sie das Zielfernrohr nach oben.

AUFSETZEN DES ZIELFERNROHRES

Setzen Sie die Basen auf die Montageschiene der Waffe und schieben Sie diese nach vorne bis der Anschlagstift (B) in das Loch eingerastet ist und ziehen die Schrauben der Verschußkeile an.

Bei der Tikka T3 Tactical kann das Zielfernrohr auf der Picatinny Schiene problemlos befestigt werden.

EINSCHIESSEN DER WAFFE

Nachdem Montieren des Zielfernrohres, muß die Waffe eingeschossen werden. Achten Sie bei der Munition immer auf die gleiche Chargennummer, da unterschiedliche Herstellungsnummern Veränderungen der Treffpunktlage verursachen können.

Zum Einschiessen muß die Waffe auf eine entsprechende Schießunterlage gelegt (z.B. Sandsack oder Benchrestunterlage) und der Verschuß entfernt werden. Die Schießunterlage darf nicht zu hart sein und die Waffe sollte möglichst unter System und Hinterschaft aufliegen. Die Waffe darf nicht auf dem Lauf aufliegen, da dieses zu Veränderungen der Treffpunktlage führen kann. Schauen Sie nun durch den Lauf und richten Sie diesen auf ein Ziel in einer Entfernung von 25-30m aus. Ohne die Waffe in ihrer Lage zu verändern blicken Sie jetzt durch das Zielfernrohr und justieren mittels Höhen- und Seitenverstellung des Zielfernrohres das Absehen auf dieses Ziel aus. Dieser Vorgang kann auch mittels eines Kollimator erfolgen, bitte befragen Sie hierzu Ihren Büchsenmacher oder Waffenhändler. Zum präzisen Einschiessen sollten mehrere Schüsse auf eine Entfernung von 100m abgegeben werden und die Treffpunktlage entsprechend in Höhe und Seite fein justiert werden.

Bei weiteren Fragen zur Einstellung des Zielfernrohres lesen Sie bitte in der Bedienungsanleitung Ihres Zielfernrohres nach.

SCHAFT

Abhängig von den einzelnen Modellen läßt sich der Schaft auf Schütze oder Schießdisziplin einstellen.

SCHAFTLÄNGE

Durch Verwendung von Schaftzwischenlagen kann die Schaftlänge einfach und schnell verlängert werden. Hierzu wird einfach die Schaftkappe entfernt und die Schaftzwischenlage eingesetzt, ab Verwendung von drei Zwischenlagen werden längere Schrauben benötigt.

VERSTELLBARE SCHAFTBACKE

Das Modell T3 Tactical verfügt in der Grundausstattung über eine verstellbare Schaftkappe. Zur Höhenverstellung lösen Sie einfach das Befestigungsrad und bringen die Schaftbacke in die gewünschte Höhe. Achten Sie auf ein korrektes Einrasten der Schaftbacke bevor Sie das Befestigungsrad anziehen.

RIEMENBÜGEL

Riemenbügel gehören bei allen Tikka Waffen zum Lieferumfang. Der vordere Riemenbügel ist zur Aufnahme eines Zweibeines geeignet.

MÜNDUNGSGEWINDE

T3 Tactical Modelle verfügen über ein Mündungsgewinde auf die eine Mündungsbremse oder ein Schalldämpfer montiert werden kann. Die Mündungsbremsen der Tikka T3 und Sako TRG sind baugleich. Eine Schraubhülse als Gewindeschutz gehört zum Lieferumfang. Achten Sie bitte darauf daß diese Schutzhülse immer aufgeschraubt ist wenn weder Mündungsbremse noch Schalldämpfer montiert ist.

MÜNDUNGSBREMSE

Entfernen Sie die Schraubhülse und drehen Sie die Mündungsbremse soweit an bis sie fest auf dem Lauf sitzt und die Schlitzte der Mündungsbremse in die korrekte Richtung weisen. Arretieren Sie die Mündungsbremse mit den beiden seitlichen Schrauben.

SCHALLDÄMPFER

Die Tikka T3 Tactical ist für eine problemlose Montage eines Schalldämpfers (nur durch behördliche Genehmigung) vorgesehen. Bei Sako oder Tikka Schalldämpfern ist die Verwendung normaler Munition (kein Unterschall) möglich. Eine stärkere Schallabsorption wird durch die Benutzung von Subsonic Munition (Unterschall Munition) möglich. **Achtung: Subsonic Munition hat eine wesentlich geringere Geschwindigkeit und muß entsprechend eingeschossen werden.**

REINIGUNG NACH DEM GEBRAUCH

Vor dem Beginn der Reinigung prüfen Sie, ob die Waffe entladen ist - Patronenlager und Magazin müssen leer sein. Nehmen Sie das Schloß aus der Waffe und ölen Sie das Laufinnere mit einer Ölbürste ein, danach lassen Sie das Öl einige Zeit einwirken. Nach dem gründlichen Reinigen sollte der Lauf leicht eingeölt werden. Wischen Sie sowohl die Schloßteile wie auch alle anderen äußeren Metallteile mit einem leicht eingeölenen Lappen ab. Auch beim "Allwettermodell" aus rostfreiem Edelstahl darf die Pflege nicht vernachlässigt werden.

REINIGEN DES LAUFES

Das Reinigen des Laufes sollte immer auf die nachfolgend beschriebene Art durchgeführt werden:

- Putzstock mit Bürste/Docht immer vom Patronenlager her durch den Lauf schieben.
- Das Laufinnere nicht mit scharfen Bürsten bearbeiten und das Reinigungsgerät nicht im Lauf hin- und herschieben.
- Reinigungsgerät immer nur in eine Richtung vom Patronenlager her durchschieben und an der Mündung herausnehmen. Nach Bedarf wiederholen.
- Nur absolut gerade und stabile Reinigungsstöcke verwenden.

SCHAFTPFLEGE

Der Schaft ist entweder als Ölschaft ausgeführt oder lackiert. Auf diese Weise wird Feuchtigkeit vom Schaftholz ferngehalten und es kann sich nicht verziehen. Bei normalem Gebrauch reicht es, wenn der Schaft nach der Benutzung trockengewischt wird, das Schaftinnere ist mit Öl zu behandeln. Ölschäfte sollten regelmäßig mit einem guten Schafthöl behandelt werden. Wenn am lackierten Schaft Schäden aufgetreten sind, sollte der Schaft von einem Fachmann überarbeitet werden. Die synthetische Schäftung des "Allwettermodells" benötigt keine besondere Pflege.

ZERLEGEN UND ZUSAMMENSETZEN DES SCHLOSSES

Es ist im allgemeinen nicht nötig, das Schloß zu zerlegen. Wenn Sie allerdings glauben, daß ins Schloß eingedringenes Öl verharzt ist und daher die Leichtgängigkeit beeinträchtigt, sollte das Schloß gereinigt werden. Das ist dann besonders wichtig, wenn Sie die Waffe bei kalter Witterung benutzen wollen.

Nach dem Herausnehmen der Kammer aus der Hülse können Sie das Schloßchen entfernen, indem Sie es gegen den Uhrzeigersinn bis zum Anschlag drehen und dann nach hinten ziehen. Danach nehmen Sie einen Schraubenzieher mit einer Klingenbreite von ca. 3 mm und drücken ihn in den Spalt zwischen dem Spannstück und der Führungshülse am Kammerstengel. Jetzt drehen Sie den Schraubenzieher gegen den Uhrzeigersinn, dadurch kann die Schlagbolzengruppe gelöst werden. (siehe ABB. 15). Nachdem die Schlagbolzengruppe nach vorn geschoben worden ist, kann der Kammerstengel abgenommen werden. Falls er fest sitzt, können Sie ihn durch vorsichtige leichte Schläge mit einem Gummi- oder Plastikhammer in die mit dem Pfeil "G" markierte Richtung lösen. Jetzt kann die Schlagbolzengruppe aus der Kammer herausgenommen werden. Der Schraubenzieher sollte dabei in seiner Position bleiben. Der Verschluss braucht zum Reinigen normalerweise nicht weiter zerlegt werden.

Nach der Reinigung setzen Sie das Schloß in der umgekehrten Reihenfolge wieder zusammen. Zuerst die Schlagbolzengruppe einführen, dabei darauf achten, daß anschließend der Kammerstengel wieder richtig aufgesetzt werden kann. Wenn der Kammerstengel wieder korrekt aufgesetzt worden ist, wird der Schraubenzieher, der noch zwischen Spannstück und Führungshülse steckt, gegen den Uhrzeigersinn gedreht. Achten Sie darauf, daß der Kammerstengel richtig fest sitzt, dann setzen Sie das Schloßchen auf, indem Sie es im Uhrzeigersinn soweit drehen, bis der Nocken am Spannstück in die Nut (D) vor der Spannkurve einrastet (siehe ABB. 2).

**Wenn Sie die nachfolgend aufgeführten
Wartungsanweisungen befolgen,
haben Sie ein Leben lang Freude
an Ihrem Tikka-Gewehr:**

1. Benutzen Sie als Waffenöl nur qualitativ hochwertige Produkte, die sowohl reinigen, schützen als auch schmieren können.
2. Rostansatz kann schon innerhalb von 24 Stunden auftreten, wenn die Waffe nach dem Gebrauch nicht gereinigt worden ist. Hohe Luftfeuchtigkeit wirkt noch stärker rostfördernd und verkürzt diese Frist noch.
3. Mindestens einmal im Jahr sollten sie alle Schrauben an der Waffe auf festen Sitz hin prüfen, dazu gehören auch die Schrauben am Schaft und am Verschuß.
4. Falls Sie beim Schießen irgendeine Unregelmäßigkeit bei der Funktion Ihrer Waffe feststellen, dann müssen Sie das Schießen sofort einstellen. Lassen Sie die Waffe von einem Büchsenmacher überprüfen oder schicken Sie sie an den Hersteller/Importeur ein. Das gilt zum Beispiel, wenn
 - sich das Abzugsverhalten geändert hat
 - die Patrone nicht gezündet wird (Versager)
 - die Sicherung nicht funktioniert
 - es zu patronenbedingten Fehlfunktionen kommt, zum Beispiel zu Gasaustritt, durchstochenen Zündhütchen, aufgebauchten oder eingerissenen Hülsen oder einem veränderten Schußknall.

WARNING! Im Falle einer Fehlzündung halten Sie die Waffe in eine Richtung in der Sie niemanden gefährden, und warten 30 Sekunden bis zum Öffnen des Verschlusses. Öffnen des Verschlusses nur mit äußerster Vorsicht.

5. Verwenden Sie nur Originalersatzteile.
6. Wenn Sie Schrauben festdrehen oder losdrehen, achten Sie darauf, daß Sie einen richtig passenden Schraubenzieher verwenden und die Schraubenköpfe nicht beschädigen. Beschädigte Schraubenköpfe können die Funktion stören und sie beeinträchtigen das äußere Erscheinungsbild der Waffe.

7. Wenn an Ihrer Waffe beim Schießen Schäden auftreten, dann senden Sie die Büchse an Ihren Händler/Importeur ein und fügen Sie folgendes bei:
 - eine Beschreibung des Vorfalles
 - die beschädigte Patronenhülse
 - ein weiteres Muster der verwendeten Munition.

In diesen Fällen soll die Waffe nicht zerlegt werden. Schicken Sie aber unter keinen Umständen eine geladene Waffe ein.

8. Schäden an Waffen treten fast ausschließlich deshalb auf, weil handgeladene Patronen verschossen werden.

VORSICHT! Stellen Sie sicher, daß sie die richtige Patronensorte aus Ihrer Büchse verschießen. Verschießen Sie ausschließlich hochwertige fabrikgefertigte Munition. Durch die Verwendung von wiedergeladener, handgeladener, nachgeladener oder anderweitig nicht den Vorschriften entsprechender Munition erlöschen alle Garantien, und außerdem können an Ihrer Waffe schwere Schäden auftreten und es können sowohl der Schütze als auch andere Personen schwer verletzt werden. Fehlerhaft geladene Munition kann extrem gefährlich sein. Verwenden Sie immer Munition, die den internationalen Vorschriften von SAAMI und C.I.P. entspricht.

Wenn sie die Absicht haben, selbstgeladene Munition zu verschießen, dann müssen Sie unbedingt sicherstellen, daß sie die richtige Laborierung und die richtige Pulversorte verwenden.

Die Firma SAKO haftet nicht für Sach- oder Personenschäden, die durch wiedergeladene oder selbstgeladene oder anderweitig ungeeignete Munition entstanden sind.

9. Tragen Sie beim Schießen eine Schießbrille und ausreichenden Gehörschutz, und achten Sie darauf, daß alle Personen in Ihrer Nähe auf die selbe Weise geschützt sind.
10. Heben Sie diese Bedienungsanleitung gut auf und lesen Sie sie regelmäßig wieder durch. Wenn Sie das Gewehr verkaufen oder weitergeben, dann achten Sie darauf, daß die Bedienungsanleitung mit dabei ist.

TIKKA T3 LH MANUEL D'UTILISATION

SOMMAIRE

	page
Sommaire	36
Manuel d'utilisation	36
Identification	36
Stockage	36
Entretien avant emploi	36
Armement	37
Réglages de visées	37
Chargement du magasin	37
Démontage et remontage du magasin	37
Mécanisme de détente	37
Détente combinée avec double détente	38
Montage d'une lunette de visée	38
Réglage de la lunette sur la carabine	39
Crosse	39
Filetage du canon	40
Nettoyage après utilisation	40
Nettoyage du canon	40
Entretien de la crosse	40
Démontage et remontage de la culasse	40
Information	36,41
Spécifications	48
Vue détaillée	49
Pièces détachées	57-58

MANUEL D'UTILISATION

Avant même de prendre en main la carabine, prenez connaissance du contenu de ce manuel et familiarisez-vous avec toutes les recommandations de sécurité qui y sont exposées.

A chaque prise en main, ouvrez la culasse et vérifiez que la carabine ne contient aucune cartouche. Braquez toujours le canon dans une direction sûre, même si l'arme n'est pas chargée. Toute arme doit être traitée comme si elle était chargée, même si vous êtes sûr de l'avoir déchargée. La plupart des accidents arrivent avec des armes que l'on croit déchargées.

ATTENTION! Ne tirez que si vous êtes absolument sûr de votre cible et de ce qu'il y a derrière la cible. Rappelez vous qu'une balle tirée avec cette carabine peut causer des dégâts ou même des blessures à des distances atteignant 8 kilomètres!

IDENTIFICATION (FIG. 1)

Vous trouverez le modèle et le n° de série de la carabine gravés sur le côté du boîtier de culasse. Le calibre est quant à lui gravé sur le canon.

ATTENTION! Assurez-vous que vous possédez les munitions du calibre de votre carabine. N'utilisez que des cartouches de qualité, chargées en usine.

STOCKAGE

Gardez toujours votre arme en sécurité, dans un endroit sec ou elle ne pourra pas être endommagée et auquel les enfants ainsi que les personnes non autorisées ne peuvent avoir accès. Gardez les munitions en sécurité séparément.

INFORMATIONS GÉNÉRALES

A la conception de ce nouveau modèle de Tikka, une attention particulière a été donnée à l'utilisation de méthodes modernes de fabrication et aux matériaux utilisés. Toutes les carabines Tikka ont une capacité de 4 cartouches (1 dans le chambre et 3 dans le chargeur). Il est possible de monter également un chargeur de 5 cartouches (Standard dans Varmint et Tactical). Le canon est un canon flottant.

ENTRETIEN AVANT UTILISATION

- Nettoyer l'huile dans le canon en y passant un petit chiffon sec.
 - Nettoyer l'excédent d'huile dans la culasse et pièces en mouvement.
 - Vérifier que la culasse et ses verrous soient propres.
 - Vérifier que toutes les pièces (A - C) soient légèrement lubrifiées.
 - Vérifier que les organes de visée soient en bon état.
 - Vérifier le serrage des vis de fixation 1 & 2.
 - Vérifier la propreté entre la crosse et le canon flottant. Un petit morceau de papier (env. 0.5 mm) peut passer facilement entre le canon et la crosse sur toute la longueur du canon.
 - Mettre la culasse en place.
 - La culasse s'enlève de l'arme en tirant en arrière et en appuyant simultanément sur le verrou arrière de culasse.
- Maintenant votre carabine est prêt pour votre essai de tir personnel ou la fixation d'une lunette.

NOTE - Si, après avoir lu ce manuel, vous avez des questions ou des incertitudes quant à l'entretien, à l'utilisation ou au fonctionnement de votre carabine, consultez votre armurier. Vous devez vous familiariser avec le maniement de votre carabine avant tout tir. Assurez-vous d'avoir bien compris et assimilé les règles de sécurité qui gouvernent l'emploi d'une arme à feu.

ARMEMENT

ATTENTION! Ne chargez votre carabine que lorsque vous êtes prêt à faire feu. Déchargez immédiatement votre carabine dès que vous n'êtes plus en action de chasse ou de tir. Déchargez toujours votre carabine avant de passer une clôture, de sauter un fossé ou d'escalader un arbre ou un mirador.

AVERTISSEMENT - Le canon doit être libre de tout obstacle ou corps étranger au moment où vous introduisez une cartouche dans la chambre. Vérifiez-le toujours. Tirer avec un canon obstrué risque de provoquer son éclatement et des blessures graves.

Le chargement de l'arme s'effectue de la même façon que sur toutes les armes à répétition. Le verrou s'ouvre en levant et en tirant la culasse en arrière. En avançant le verrou, une balle s'introduit la chambre. En repoussant vers l'avant le verrou se ferme. L'arme est armée. Le verrou de sécurité a les positions habituelles "armée" et "sécurité". Si le verrou de sécurité est positionné sur la position "sécurité" celui-ci est instantanément bloqué.

Les points de signalisation rouges (FIG. 3) démontrent que l'arme est prête à tirer. Le verrou de sécurité est placé sur la position "armée".

ATTENTION! La sûreté manuelle n'a pour but que d'empêcher l'arme de faire feu si vous actionnez accidentellement la queue de détente. La sûreté et les autres dispositifs de sécurité présents sur votre carabine n'offrent qu'une protection partielle contre les départs accidentels. Une sûreté n'est qu'un dispositif mécanique et ne PEUT JAMAIS remplacer la prudence du tireur et le respect des règles de sécurité.

RÉGLAGE DES ÉLÉMENTS DE VISÉE

Toutes les carabines Tikka sont réglées en usine à 100 m. Si cela ne convient pas les organes de visée peuvent être réglés.

ÉLÉMENTS STANDARDS

Le réglage en dérive (figure 4) peut être effectué au moyen de la hausse. Lors du réglage de la hausse (1), desserrer d'abord la vis (2) avec la clef Allen de 2mm et déplacer latéralement la planchette de hausse dans la direction souhaitée. Pour déplacer le point d'impact vers la droite, déplacer la planchette de hausse vers la droite. La hausse est graduée de façon à permettre une estimation du réglage.

Les réglages verticaux (figure 5) sont effectués en ajustant la hauteur du guidon grâce à la vis située devant la mire, au moyen d'une clef Allen de 2 mm. Une rotation dans le sens horaire relève la mire et abaisse le point d'impact. Chaque déplacement vertical ou horizontal de 0.5 mm (0.02 pouce) déplace le point d'impact d'environ 12 cm (5 pouces) à 100 m (110 yards). Après réglage, il est essentiel de vérifier la remise à zéro par des essais de tir.

ORGANES DE VISEE BATTUE

Le réglage en dérive (figure 6) peut être effectué au moyen de la hausse. Lors du réglage de la hausse (2), desserrer d'abord la vis (1) avec la clef Allen de 2mm et déplacer latéralement la planchette de hausse dans la direction souhaitée. Pour déplacer le point d'impact vers la droite, déplacer la planchette de hausse vers la droite.

Les réglages verticaux (figure 5) sont effectués en ajustant la hauteur du guidon grâce à la vis située devant la mire, au moyen d'une clef Allen de 2 mm. Une rotation dans le sens horaire relève la mire et abaisse le point d'impact. Chaque déplacement vertical ou horizontal de 0.5 mm (0.02 pouce) déplace le point d'impact d'environ 12 cm (5 pouces) à 100 m (110 yards). Après réglage, il est essentiel de vérifier la remise à zéro par des essais de tir.

CHARGEMENT DU CHARGEUR (FIG. 7)

Le chargeur se charge en prenant la cartouche tout d'abord au dessous des leviers de maintien et ensuite en la poussant au fond de celui-ci.

DÉMONTAGE ET REMONTAGE DU MAGASIN

Pour nettoyer le magasin, veuillez suivre les instructions suivantes: Enlevez la platte de rapportage et le ressort du magasin en poussant l'arrière de la palette de rapportage avec un outil approprié vers le bas (FIG. 8). De cette façon la première pièce sort de dans le chargeur. La palette de rapportage, ainsi que le ressort peuvent alors être enlevés de dans le chargeur. Ne pas enlever la palette qui se trouve dans le bas du magasin. Nettoyez les différentes pièces du magasin avec de l'eau savonneuse très chaude ou avec du pétrole. Avant le remontage, veuillez huiler légèrement les différentes pièces du magasin. Pour le remontage procédez à l'inverse du démontage (FIG. 9).

MÉCANISME DE DÉTENTE

- La détente ne comporte pas de bossette et doit être utilisée comme une détente directe. Le poids du départ est réglé en usine à environ 15 Newton (1.5 kg).

- La sûreté et l'engagement de la gâchette sont réglés en usine et ne doivent en aucun cas être modifiés. **ATTENTION! La gâchette et son accrochage, la sûreté et tous les autres composants mécaniques de l'arme ont réalisés avec la plus haute précision. Tous les réglages sont effectués en usine avant la livraison de l'arme. Aucun des réglages ne doit être modifié, changé ou ajusté. Toute modification des mécanismes de l'arme peut en diminuer la sécurité de l'ensemble et augmenter les risques de blessures graves.**

- Le seul réglage possible est celui du poids de la détente. Le moyen le plus sûr est de commencer par déposer la crosse en desserrant puis en ôtant les deux vis de sous-garde. Il est possible également de régler le poids de la détente depuis l'intérieur du puits de magasin avec la clé appropriée (FIG. 11).

RÉGLAGE DE LA DÉTENTE (FIG. 10)

- La pression de détente est réglable de 10 N à 20 N en agissant sur la vis 1.
- En tournant la vis dans les sens des aiguilles d'une montre cela augmente la pression.

- En tournant dans l'autre sens la pression diminue.

NOTE! POUR DES RAISONS DE SÉCURITÉ IL EST RECOMMANDÉ DE NE PAS DESCENDRE LE RÉGLAGE DE POIDS AU DES-SOUS D'10 NEWTON.

En remontant l'arme ne pas oublier de remettre en place dans la crosse le bloc aluminium de recul.

LA DOUBLE DÉTENTE

Si vous voulez utiliser la double détente comme une détente normale, tirez la détente de façon habituelle vers l'arrière. Vous pouvez aussi utiliser la détente en double détente, en poussant celle-ci vers l'avant. Maintenant le coup de feu peut partir en poussant légèrement sur la détente. **ATTENTION! SI LA DOUBLE DÉTENTE EST ENCLENCHÉE, L'ARME DOIT ÊTRE MANIÉE AVEC LA PLUS GRANDE PRUDENCE. LE MOINDRE COUPE OU LA MOINDRE SECOUSSE PEUVENT DÉCLENCHER LE COUP DE FEU.** Si l'arme est armée et en position "sécurité" la double détente ne peut être utilisée. Le plus facile et le plus sûr est de déclencher la double détente en enclenchant la position "sûreté" ou en ouvrant la culasse. **ATTENTION! Si l'arme est positionnée sur "sûreté" sont armées aussi bien la détente que la culasse. L'arme ne peut être désarmée que si le cran de sécurité est sur la position "désarmée".**

RÉGLAGE DE LA DÉTENTE (FIG. 11)

La détente utilisée en détente normale a une résistance de 10 à 20 N. En sortie d'usine, la détente a une résistance de 13 à 15 N. Pour être sûr que la détente combinée soit sûre à tous les niveaux, la résistance ne devrait pas être augmentée. La résistance de la détente se règle avec la vis (1). Si la vis est tournée dans le sens de l'aiguille d'une montre la résistance augmente. **ATTENTION! La vis (1) est une vis de sécurité spéciale qui ne peut être tournée qu'avec un outil appropriée.**

RÉGLAGE DE LA DOUBLE DÉTENTE

Si la double détente est enclenchée, la résistance de celle-ci est de 2 à 2.5 N. Cette résistance ne peut pas être modifiée. Avec la vis (2) l'écart avec la détente et l'axe du ressort peut être modifiée dans le ressort de détente. Cet écart règle la détente en utilisation normale de la détente combinée. Ce réglage doit être le plus bas possible. Si la vis est serrée trop fort il se peut que la double détente ne fonctionne plus. **ATTENTION! La vis (2) est une vis de sécurité spéciale. Il vaut mieux ne pas l'utiliser sans raison afin de préserver sa sécurité spéciale.**

AJUSTEMENT DE LA SÉCURITÉ

L'ajustement de la sécurité s'effectue à l'usine. Si la double détente ou une partie de celle-ci doivent être changées la sécurité doit être réglée à nouveau. A cet effet, la double détente ou les défectueuses doivent être envoyées à l'usine en Finlande.

MONTAGE D'UNE LUNETTE DE VISÉE

Pour équiper votre Tikka T3 d'une lunette de visée, il faut un montage approprié. Les éléments de l'embase du montage se fixent sur le rail de 17mm situé sur le boîtier de culasse. Un trou circulaire sur l'avant du rail sert de butée de recul, assurant un ajustage très net de l'embase du montage avec le boîtier de culasse. Le modèle T3 Tactical est doté d'un rail Picatinny (MIL-STD-1913) sur le boîtier de culasse qui permet d'y adapter tout montage de lunette de type Picatinny. Sur le rail Picatinny, les rainures des vis d'embase servent de limiteur de recul.

MONTAGE DES SUPPORTS OPTILOCK

Attention: Vérifier que l'arme n'est pas chargée avant d'installer le montage de lunette. Respecter à tout moment les consignes de sécurité.

Les montages de lunette OPTILOCK sont livrés dans un carton avec les vis très peu serrées, où les colliers et les embases sont emballés séparément. Les clés Allen requises (2.5 mm pour les colliers et 4mm ou 3mm pour les embases) sont fournies avec le montage.

COMMENT MONTER LE COLLIER SUR L'EMBASE (FIG. 12)

Aligner le bas du collier avec l'avant de l'embase, de façon à ce que ces deux éléments soient parallèles. Serrer la vis (A) à l'aide de la clé Allen de 4 mm, en veillant à ce que le collier et l'avant de l'embase restent parallèles. **NOTA:** Le collier XTRA LO utilise une vis (A) plus courte que les autres modèles de collier. La même vis plus courte est utilisée pour monter un collier normal sur le montage de lunette avec un rail T3 Tactical Picatinny. **NE PAS monter un collier XTRA LO sur le montage de lunette sur un rail T3 Tactical Picatinny.**

COMMENT INSTALLER LA GOUPILLE LIMITEUR DE REcul (FIG. 12)

Sur les carabines Tikka, la goupille limiteur de recul (B) se trouve dans la partie avant de l'embase du montage de lunette. L'embase comporte deux trous: un à l'avant, où la goupille est montée en usine, et un autre vers le milieu. Avec une lunette de longueur normale, il suffit de laisser l'embase telle qu'elle est montée en usine. Avec une lunette à tube plus court, il faut chasser la goupille pour la monter dans le trou au milieu de l'embase, ce qui permettra de rapprocher les deux colliers. **Nota:** la goupille dépasse sous la surface de l'embase d'environ 1 mm.

Sur la T3 Tactical équipée d'un rail Picatinny, ce sont les vis de l'embase qui servent de limiteurs de recul.

INSTALLATION DU MONTAGE DE LUNETTE SUR LA CARABINE

Les embases OPTILOCK sont dotées d'une pièce en forme de coin (C) qui sert à fixer l'embase sur le rail de montage à queue d'aronde de la T3 (Fig. 13). La goupille limiteur de recul sous l'élément avant de l'embase doit se positionner

dans le trou de limiteur de recul à l'avant du rail. L'avant de l'élément arrière de l'embase doit se trouver au niveau de l'arrière de la fenêtre d'éjection. Les vis de l'embase se trouvent du côté droit de la carabine, sauf lorsque la goupille limiteur de recul est montée dans le trou du milieu de l'élément avant de l'embase, dans quel cas la vis de l'embase avant se trouvera du côté gauche. Les vis de l'embase doivent être serrées au moyen de la clé Allen de 4 mm livrée avec le montage de lunette. Eviter de trop serrer.

Sur le rail Picatinny de la T3 Tactical les embases se montent au moyen d'une pièce en forme de coin (D). Voir Fig. 14. L'espace entre les embases dépend de la longueur de la lunette et des besoins de tir. Habituellement, les vis se trouvent dans la deuxième et la douzième rainure à partir de l'arrière et les vis de l'embase sont du côté gauche de la carabine. Ces vis doivent être bien serrées, mais pas de façon excessive, au moyen de la clé Allen de 3 mm fournie.

INSTALLATION DE LA LUNETTE DANS LE MONTAGE

A l'aide de la clé Allen de 2.5 mm fournie, desserrer les vis des colliers avant de retirer la partie supérieure de chaque collier, découvrant ainsi les anneaux d'insert OPTILOCK en polymère. Ajuster soigneusement l'anneau d'insert autour du tube de la lunette. Positionner la lunette sur les collier de façon à ce que les anneaux d'insert s'ajustent à la partie inférieure des colliers, assurant une distance œil/oculaire appropriée. Placer l'ouverture de l'anneau d'insert à l'horizontale. Mettre la partie supérieure des colliers en place et serrer les vis juste assez pour faire tenir l'ensemble; vérifier l'alignement du réticule et à nouveau la distance œil/oculaire. Resserrer les vis des colliers à l'aide de la clé Allen de 2.5 mm.

DEMONTAGE DE LA LUNETTE

Il suffit de desserrer les vis des embases et de retirer l'ensemble lunette et montage de lunette de la carabine.

REMONTAGE DE LA LUNETTE SUR LA CARABINE

Mettre la lunette et le montage de lunette en place. Faire glisser l'ensemble vers l'avant jusqu'à ce que la goupille limiteur de recul (B) s'engage dans le trou correspondant. Bien serrer les vis de l'embase avec l'outil fourni, mais éviter de forcer. Avec le rail Picatinny de la T3 Tactical, la lunette et son montage peuvent être installés dans différentes positions le long du rail.

REGLAGE DE LA LUNETTE SUR LA CARABINE

Une fois la lunette installée comme décrit plus haut, il faut procéder au réglage de la lunette. Faire le réglage avec le type de munitions que vous avez l'intention d'utiliser par la suite. Ne pas oublier que les charges différentes ont des trajectoires différentes; nous vous conseillons de faire la mise au point chaque fois que vous changez de marque de cartouches ou de chargement. Avant de faire le réglage, installer l'arme sur un support stable, tel qu'un chevalet, et retirer le verrou de la culasse. Regarder par l'âme du canon en direction d'une cible située à une distance de 25 à 30 m. Ensuite, sans déplacer l'arme, regarder dans la lunette et régler celle-ci en élévation et en dérive (à l'aide des tourelles de réglage de la lunette) pour faire coïncider le centre du réticule avec le point visé à travers le canon. (Cette mise au point par l'âme peut également

être faite au moyen d'un collimateur, en vente au rayon accessoires de tir). Après cette approche, il faut procéder au réglage définitif en tirant sur une cible située à 100-110 m. Encore une fois, il vaut mieux le faire à partir d'un chevalet de tir ou tout autre support stable tel que des sacs de sable placés sous le devant et sous la crosse pistolet de la carabine. Ne jamais poser la carabine sur la crosse pour tirer et ne jamais tirer sur une surface dure (tel que du bois nu), ce qui modifie les groupements de façon très sensible.

Suivre les instructions de réglage fournies par le fabricant de la lunette que vous utilisez.

CROSSE

Selon le modèle, la crosse de votre carabine Tikka est réglable en fonction de votre morphologie et la discipline de tir.

REGLAGE DE LA LONGUEUR DE LA CROSSE

Sur tous les modèles Tikka T3, la longueur de la crosse est réglable grâce aux intercalaires de 4 mm, qui se placent entre la crosse et la plaque de couche pour augmenter la longueur. La Tikka T3 Tactical est livrée avec deux intercalaires, les autres modèles sans intercalaire. Pour rajouter des intercalaires, il suffit de desserrer les vis de la plaque de couche de façon à glisser les intercalaires entre la plaque et la crosse. De la même façon, il suffit de desserrer les mêmes vis et de pousser les intercalaires vers l'extérieur pour les enlever. Une fois que vous avez installé le nombre d'intercalaires souhaité, il faut resserrer les vis de la plaque de couche. Si vous montez plus de deux intercalaires, il faudra remplacer les vis de la plaque de couche par des vis plus longues.

REGLAGE DE LA JOUE

La T3 Tactical est équipée d'une joue réglable en hauteur pour mieux s'adapter au style et à l'équipement de visée du tireur. Il suffit de desserrer la molette sur le côté gauche de la crosse et de remonter ou baisser la joue. La tige-guide à l'arrière est graduée à intervalles de 5 mm pour faciliter le réglage. Une fois la joue à la hauteur souhaitée, resserrer la molette (sans outil). Ne pas serrer le tourniquet lorsque la joue est au-dessus de la dernière encoche des graduations de la tige-guide.

Lorsque la joue est en position basse, elle augmente la hauteur du busc de 10 mm. Si vous souhaitez utiliser les organes de visée de l'arme, la joue peut être démontée; il suffit de desserrer la molette et de retirer la joue. Lors du remontage de la joue, veiller à ce que la tige-guide graduée s'engage dans le trou le plus à l'arrière.

En cas de besoin, la molette peut être montée sur le côté droit de la crosse.

NOTA: Les modèles Tikka T3 Varmint ne sont pas équipés d'une joue réglable.

SUPPORTS DE BRETELLE

Tous les modèles de Tikka T3 sont dotés de deux supports standards de bretelles situés sous le devant et sous la crosse. Le support avant peut également être utilisé pour fixer la carabine sur un bipod.

La carabine T3 Tactical est équipée pour le montage de supports d'anneaux de grenadière sous la crosse et de chaque côté de celle-ci. Des supports de

type militaire sont disponibles en option et peuvent être installés sur la carabine. Les inserts sont recouverts de vis à tête sphérique et hexagonale qui s'enlèvent au moyen de la clé Allen de 3 mm pour le montage des supports. L'anneau sous la crosse peut également être remplacé par un anneau de type militaire.

Des bretelles avec des anneaux de grenadière de type militaires sont également disponibles en option.

FILETAGE DU CANON

La T3 Tactical est doté d'un canon fileté à l'extrémité pour le montage d'un frein de bouche ou un modérateur de son (quand la législation l'autorise). Le pas du filetage est M18x1. La carabine est livrée avec un manchon pour protéger le filetage. **NOTA:** La T3 Tactical est prévue pour le même frein de bouche que les carabines de la série Sako TRG.

FREIN DE BOUCHE

Pour monter le frein de bouche, il faut dévisser le manchon de protection du filetage du canon et visser le frein de bouche à fond dans le sens des aiguilles d'une montre. Vous aurez peut-être besoin ensuite de tourner le frein de bouche dans le sens contraire afin d'orienter les événements dans la bonne direction. La tendance de la carabine à se déplacer latéralement au tir peut être diminuée en s'assurant que les événements du frein sont orientés en direction de ce mouvement. Une fois le frein et les événements bien alignés, serrer la vis du frein avec la clé Allen de 4 mm.

Pour enlever le frein de bouche, desserrer la vis de fixation et tourner le frein dans le sens contraire des aiguilles d'une montre jusqu'à ce qu'il se détache. Lorsque le frein de bouche n'est pas monté, le filetage du canon doit toujours être protégé par l'installation du manchon.

MODÉRATEUR DE SON

Lorsque l'emploi d'un modérateur de son est autorisé, il est rapide et facile d'en monter un sur votre carabine T3 Tactical. Dévisser le manchon de protection du filetage ou le frein de bouche et visser le modérateur de son à la main, à fond. L'utilisation d'un modérateur de son Sako/Tikka permet de tirer des cartouches standard sans re-réglage. Si vous souhaitez réduire encore le bruit, l'utilisation de munitions subsoniques est recommandée. **Nota:** les munitions subsoniques ont des vitesses sensiblement moins élevées et exigent une mise à zéro différente.

NETTOYAGE APRÈS UTILISATION

Avant toute opération vérifier que toutes les cartouches ont été retirées de la chambre et du chargeur. Enlever la culasse et passer un chiffon huilé dans l'âme. Vous pouvez ranger l'arme comme ceci pendant un certain temps. Après avoir nettoyé le canon celui-ci doit être légèrement huilé. Nettoyer la culasse ainsi que toutes les parties métalliques légèrement avec un chiffon huilé. Même une carabine "tout temps" en acier inoxydable doit être entretenue de cette manière.

NETTOYAGE DU CANON

Pour nettoyer le canon procéder toujours comme suit:

- Pousser toujours le chiffon huilé en partant de la culasse.
- Ne pas broser le canon. Passer simplement le chiffon huilé aussi souvent que nécessaire.
- N' utiliser que des baguettes absolument droites et solides.

ENTRETIEN DE LA CROSSE

La crosse a été traitée à l'huile, empêchant ainsi l'humidité d'être absorbée. Pour conserver votre crosse en bon état vous devez passer de temps en temps un chiffon huilé avec de l'huile pour bois de bonne qualité. Les crosses en matériaux composites des modèles "tout temps" ne demandent aucun entretien particulier.

DÉMONTAGE ET REMONTAGE DE LA CULASSE

Il n'est en général pas nécessaire de démonter la culasse, mais si on a des raisons de croire que de l'huile peut y avoir pénétré et y a épaissi, il faut la nettoyer. Si on prévoit d'utiliser l'arme par temps froid, il est particulièrement important de nettoyer la culasse.

Après retiré la culasse de l'arme, on peut enlever l'enveloppe de culasse en la tournant à fond dans le sens inverse des aiguilles d'une montre puis en la tirant en arrière. Ensuite, insérer la pointe d'un tournevis (3 mm de large environ) dans l'espace entre le chien et la bague de retenue du levier de culasse. En tournant le tournevis dans le sens inverse des aiguilles d'une montre, on peut dégager l'ensemble percuteur (voir FIG. 15). On peut retirer le levier de culasse après avoir poussé l'ensemble percuteur vers l'avant jusqu'à ce que la came de blocage (E) de la bague de retenue de levier touché la surface arrière de la culasse. Si le levier de culasse est difficile à bouger, il peut être plus facile de le retirer en le tapant (avec un marteau en plastique, par exemple) à l'extrémité réceptrice (flèche G). Ensuite, on peut retirer l'ensemble percuteur de la culasse. Il ne faut pas retirer le tournevis de l'espace entre le chien et la bague de retenue du levier à ce stade. Normalement, il n'est pas nécessaire de démonter davantage la culasse pour la nettoyer.

Après avoir nettoyé la culasse, la remonter dans l'ordre inverse. Pousser d'abord l'ensemble percuteur en place en s'assurant que la bague de retenue du levier de culasse est dans une position qui permet de pousser le levier en place sans obstruction. Quand le levier est bien en position, tourner à fond le tournevis inséré entre le chien et la bague de retenue du levier dans le sens inverse des aiguilles d'une montre. S'assurer que la bague de retenue verrouille le levier, puis ajuster l'enveloppe de culasse en la tournant dans le sens des aiguilles d'une montre jusqu'à ce que la came du chien se bloque dans l'encoche (B) avant la pente du chien (voir FIG. 2).

Chez Sako, nous attendons à ce que nos fusils assurent un service à vie. Dans cette optique, attention aux points suivants:

1. Utiliser uniquement une huile à fusil de la meilleure qualité qui puisse:
 - nettoyer, protéger et lubrifier.
2. Ne pas négliger l'entretien. Si le fusil reste sans être nettoyé pendant seulement 24 heures après avoir servi, en particulier s'il est humide, la corrosion peut s'installer.
3. Au moins une fois par an, vérifier l'étanchéité des vis de la crosse, etc...
- 4 - Cessez immédiatement le tir et portez votre carabine à un armurier qualifié ou à l'importateur dès que vous détectez certains changements dans la manière dont votre arme fonctionne. Par exemple:
 - si le fonctionnement ou le poids de la détente a changé
 - si le coup ne part pas
 - si la sûreté ne fonctionne pas
 - si une cartouche paraît défectueuse (bruit différent, fuites de gaz, amorces percées, douilles fendues, coupées ou anormalement gonflées...)

ATTENTION! En cas de problèmes, pointer la carabine vers une direction neutre, attendre 30 secondes avant d'ouvrir la culasse. Cette dernière doit être ouverte avec précaution.

5. N'utiliser que les pièces de rechange d'usine d'origine.
6. Pour desserrer ou serrer les vis, s'assurer que le tournevis choisi est de bonne dimension et de forme correcte de façon à ne pas endommager les têtes de vis ni l'aspect général du fusil.

7 - Dans le cas où un incident grave se produirait, portez votre carabine chez votre armurier pour qu'il la retourne à l'importateur ou au fabricant. N'oubliez pas de joindre à votre arme:

- une explication ou une description précise des faits
- la douille tirée s'il y a lieu, ainsi que
- quelques cartouches non tirées de la même provenance et de la même boîte et la boîte des cartouches.

Ne démontez pas la carabine avant de l'expédier. **Soyez assuré que l'arme est déchargée.**

8 - Les accidents de tir et les dégâts aux armes se produisent presque exclusivement avec des cartouches rechargées.

ATTENTION! Assurez-vous que les munitions sont du même calibre que celui qui est inscrit sur le canon. Utilisez exclusivement des munitions de marque de haute qualité chargées en usine. L'utilisation de cartouches rechargées, chargées à la main, remanufacturées ou non standard provoque la fin de toutes les garanties et peut causer des dommages importants à l'arme ou blesser l'utilisateur ou d'autres personnes. Des cartouches chargées de façon incorrecte peuvent constituer un grave danger. N'utilisez que des munitions chargées selon les normes industrielles fixées par la Commission Internationale Permanente pour l'Épreuve des Armes à feu Portatives (C. I. P.).

Rien ne vous interdit de recharger vous-même vos cartouches. Assurez-vous que vous employez la charge et le type de poudre adaptés, suivez les recommandations des manuels de chargement fournis par les fabricants de la poudre ou des balles que vous employez.

Sako Ltd n'acceptera aucune responsabilité en cas de dommages ou de blessures causées par l'emploi de munitions rechargées ou chargées à la main, ou par l'emploi de munitions inadaptées ou de mauvaise qualité.

9 - Portez les protections auditives et oculaires adaptées chaque fois que vous pratiquez le tir. Assurez-vous que les personnes qui vous accompagnent portent les mêmes protections.

10 - Conservez précieusement ce manuel. Si vous cédez la carabine à une autre personne, assurez-vous que ce manuel lui est remis en même temps que l'arme

MANUAL DEL USUARIO DEL RIFLE TIKKA T3 LH

ÍNDICE

	página
Índice	42
Manejo del arma	42
Identificación	42
Almacenaje	42
Mantenimiento antes de usar	42
Operación	43
Ajustes de mira	43
Carga del cargador	43
Montaje y desmontaje del cargador	43
Mecanismo de disparador standard	44
Mecanismo de grupo disparador único	44
Grupo visor-rifle	44
Ajustando las monturas del visor al rifle	45
Culata	45
Rosca de boca	46
Limpieza después del uso	46
Limpieza del cañón	46
Mantenimiento de la culata	46
Montaje y desmontaje del cerrojo	46
Información General	42,47
Datos técnicos	48
Despiece	49
Repuestos	59-60

MANEJO DEL ARMA

Antes de utilizar el rifle, familiarícese con las instrucciones de seguridad que le presentamos en este manual.

Siempre, al coger el rifle, abra el cerrojo, para comprobar que está descargado. Mantenga la boca del cañón apuntando en una dirección segura, incluso cuando el arma esté descargada. Todas las armas de fuego, incluidas las descargadas, deben manejarse con mucho cuidado. No olvide que la mayoría de los accidentes ocurren cuando se piensa que las armas están descargadas.

¡AVISO! No dispare, a menos que esté absolutamente seguro de su blanco y de lo que éste tiene detrás. Recuerde que una bala de este rifle puede causar heridas serias, incluso a una distancia de 8 kilómetros (5 millas).

IDENTIFICACION (FIG. 1)

Usted encontrará el modelo y número de serie del rifle estampado en el lateral de la caja, mientras el calibre se ve en el cañón.

¡CUIDADO! Asegúrese de utilizar munición del calibre de su rifle. Utilice, únicamente, munición de alta calidad y que no sea de fabricación casera.

ALMACENAJE

Guarde siempre su arma en sitio seguro, seco, donde no sufra daños y donde ni los niños ni personas no autorizadas puedan acceder a él. Guarde la munición a parte en lugar seguro.

INFORMACION GENERAL

Al proyectar este nuevo modelo de rifle Tikka se ha tenido una consideración especial de los métodos modernos de fabricación y los materiales. Todos los rifles Tikka tienen capacidad para 4 cartuchos (1 en la recámara y 3 en el cargador). Se puede disponer de un cargador de 5 (El Var-mint y Tactical es standard). El cañón es flotante. El mecanismo del grupo de disparador es opcional en todos los modelos.

MANTENIMIENTO ANTES DEL USO

- Limpie el aceite que sobra del cerrojo y área de recámara.
- Verifique que el espacio de retroceso del cerrojo y corredera (marcado A) estén limpios. Asegúrese sin embargo que todas las áreas (A-C) estén ligeramente engrasadas.
- Verifique que las miras estén limpias, sin suciedad.
- Verifique la presión de los tornillos de amarre 1 y 2.

- Verifique el ajuste culata-cañón flotante. Un papel de apenas 0.5 mm de grosor debería deslizarse suavemente entre el cañón y la madera a lo largo de todo el cañón.

- Introduzca el cerrojo en su receptor.

- El cerrojo se suelta del rifle empujando el cerrojo hacia atrás y al mismo tiempo presionando sobre el botón que lo libera.

Después de verificar todo esto su rifle está- preparado para probar. Pero si va a utilizar una mira telescópica, móntela antes de probarlo.

NOTA: Si después de leer este manual tiene alguna duda pregunta sobre el mantenimiento, operación o utilización de su rifle, consulte con su proveedor. Antes de utilizar el arma familiarícese, estrechamente, con su utilización y su mantenimiento.

OPERACION

NUNCA CARGUE SU RIFLE HASTA QUE VD. NO ESTÉ COMPLETAMENTE PREPARADO PARA DISPARAR. NO SALTE JAMÁS UNA PARED, NI SUBA A LOS ÁRBOLES, NI INTENTE ESCALAR CON SU ARMA CARGADA.

¡ A V I S O ! Asegúrese de que el cañón no contiene obstrucción alguna antes de cargar un cartucho. Disparar con un cañón obstruido puede causar serios daños.

- Se carga como un rifle de cerrojo normal. El movimiento se abre levantando primero el tirador del cerrojo y tirando al mismo tiempo hacia atrás. Cuando el cerrojo se empuja hacia adelante el cartucho entra en la recámara y rotando el tirador hacia abajo se cierra el movimiento y el rifle está- cargado.

- El seguro es del tipo normal on/off. Cuando está- en seguro bloquea el tirador del cerrojo, en posición cerrada.

- La señal roja (FIG. 3) indica que el rifle está- preparado para hacer fuego. El seguro está entonces en posición "off".

¡PRECAUCIÓN! El seguro manual intenta minimizar el riesgo de disparo en caso de que el gatillo se apriete involuntariamente. El seguro manual, junto con otras características de seguridad, aporta, solamente, una protección parcial contra el disparo del arma. El seguro solo es un dispositivo mecánico que implica, de todos modos, tener en cuenta otras medidas de seguridad a la hora de manejar el arma.

AJUSTES DE MIRA

Todos los rifles Tikka se suministran de fábrica regulados de 0 a 100 m. Si esto no es lo apropiado se pueden ajustar.

MIRAS STANDARD

El ajuste en deriva (Fig. 4) puede efectuarse sobre la mira trasera o alza. Para regular el alza (1), primero afloje el tornillo (2) con una llave Allen de 2 mm y mueva horizontalmente la hoja del alza en la dirección deseada. Para desplazar el punto de impacto a la derecha, será necesario mover la hoja hacia la derecha. El alza viene con graduaciones para asegurar la estimación del ajuste.

Los ajustes verticales (Fig. 5) se realizan modificando la altura de la mira delantera o punto de mira, ajustando el tornillo ubicado delante de la mira con una llave Allen de 2 mm. Si se lo hace girar a la derecha, se elevará el punto de mira y bajará el punto de impacto. Cada modificación en altura o en deriva de 0,5 mm (0.02 pulgadas), altera el punto de impacto en unos 12 cm (5 pulgadas) en una distancia de 100 m (110 yardas). Una vez realizados los ajustes, es fundamental hacer un disparo de comprobación.

MIRAS BATTUE

El ajuste en deriva (Fig. 6) puede efectuarse sobre la mira trasera o alza. Para regular el alza (2), primero afloje el tornillo (1) con una llave Allen de 2 mm y mueva horizontalmente la hoja del alza en la dirección deseada. Para desplazar el punto de impacto a la derecha, será necesario mover la hoja hacia la derecha.

Los ajustes verticales (Fig. 5) se realizan modificando la altura de la mira delantera o punto de mira, ajustando el tornillo ubicado delante de la mira con una llave Allen de 2 mm. Si se lo hace girar a la derecha, se elevará el punto de mira y bajará el punto de impacto. Cada modificación en altura o en deriva de 0,5 mm (0.02 pulgadas), altera el punto de impacto en unos 12 cm (5 pulgadas) en una distancia de 100 m (110 yardas). Una vez realizados los ajustes, es fundamental hacer un disparo de comprobación.

CARGA DEL CARGADOR (FIG. 7)

El cargador se carga presionando el culote del cartucho bajo la leva retenida y empujando hasta el fondo.

MONTAJE Y DESMONTAJE DEL CARGADOR

Para limpiar el cargador de manchas y cuerpos extraños, debe desmontarse como sigue: Saque el seguidor del cartucho y el muelle de la caja del cargador empujando su parte de atrás hacia abajo con una herramienta adecuada (FIG. 8), de forma que la parte delantera se suelte por sí misma. Saque el conjunto de la caja. La base del cargador no debe soltarse. Limpie la caja, muelle y seguidor bien con agua con jabón bien con parafina. Lubrifique todo con aceite antes de volver a montar metiendo el muelle en la caja y empujando la parte de atrás del seguidor hacia abajo primero (FIG. 9) antes de que la parte frontal entre en el cargador.

MECANISMO DE DISPARADOR STANDARD

El gatillo no tiene primera palanca y su presión se ajusta en fábrica, a aprox. 15 N (3 lbs).

Tanto el seguro como el enganche del fiador se colocan en fábrica y no necesitan ajuste de ningún tipo.

¡CUIDADO! El enganche del fiador, el seguro y otros componentes del mecanismo son dispositivos muy precisos que han sido perfectamente ajustados en fábrica. No pueden alterarse, modificarse o cambiarse. Cualquier modificación disminuirá su seguridad y aumentará el riesgo de daños graves.

Si quiere alterar la presión de su gatillo, el modo más seguro es desmontando primero la culata. Para ello, quite el seguro del gatillo, soltando los tornillos. La presión del gatillo también puede ajustarse, con la herramienta adecuada, a través de la apertura de la recámara, como se muestra en la FIG. 11.

AJUSTE DEL GATILLO (FIG. 10)

- La presión del gatillo es ajustable de 10 a 20 N por medio del tornillo 1.

- Girando el tornillo en el sentido de las agujas del reloj aumenta la presión. Haciéndolo en sentido inverso a las agujas del reloj se reduce la presión.

¡NOTA! POR RAZONES DE SEGURIDAD NO INTENTE REDUCIR LA PRESION DEL GATILLO POR DEBAJO DE 10 NEWTON (2 LBS).

- Al montar el arma recuerde siempre colocar la placa de aluminio de retroceso en su sitio en la culata.

MECANISMO DE GRUPO DE DISPARADOR UNICO

Para uso normal del gatillo único, comprime hacia atrás de manera normal. El mecanismo del gatillo se puede "ASENTAR" pulsando el gatillo hacia adelante hasta que pare. El rifle puede entonces dispararse simplemente con un ligero toque. **¡AVISO! CUANDO EL GATILLO ESTA ASENTADO EN POSICION ¡SET! HAY QUE MANEJAR EL RIFLE CON EXTREMO CUIDADO YA QUE CUALQUIER GOLPE O VIBRACION PUEDE DESCARGARLO.** Si el rifle está- montado con el seguro en posición ¡ON! el gatillo no puede ponerse en posición ¡SET!. Para volver el gatillo a la posición de no asentado ¡UNSET! el método más seguro es poner el seguro ¡ON! o abrir el cerrojo. **¡NOTA! Cuando el seguro está- en posición ¡ON! bloquea el mecanismo del gatillo y del cerrojo. El rifle se puede montar solamente cuando el seguro está- en posición ¡OFF!**

AJUSTE DEL DISPARADOR (FIG. 11)

El mecanismo está- construido para 10 - 20 N (2 - 4 lbs) de presión del gatillo en posición de único. La presión del gatillo está-ajustada de fábr-

ca a 13 - 15 N (3 lbs). Para asegurarse que el disparador único opera correctamente en cualquier circunstancia, esta presión no debe ser aumentada. La presión del gatillo se puede ajustar por medio del tornillo (1). Girando el tornillo en el sentido de las agujas del reloj aumentar- la presión. **¡NOTA! El tornillo (1) tiene cierre automático y necesita herramienta adecuada.**

AJUSTE DEL GRUPO DE DISPARADOR (FIG. 11)

Cuando el gatillo está- en posición ¡SET! la presión es de 2 - 2.5 N (7 - 9 oz) y no se puede ajustar. El tornillo (2) ajusta el espacio entre el gatillo y el buzo del muelle de presión. El hueco o espacio debe ser lo más pequeño posible en la posición de no asentado ¡UNSET!, preferible que el tornillo toque ligeramente el buzo. Por otra parte, si la presión entre el tornillo (2) y el buzo es demasiado fuerte, puede impedir el funcionamiento del gatillo asentado. **¡NOTA! El tornillo (2) es de cierre automático y deben evitarse ajustes innecesarios para mantener en buenas condiciones el mismo cierre automático.**

AJUSTE DEL SEGURO

El seguro viene de fábrica con un ajuste permanente. Por lo tanto, si el gatillo o leva de seguro tienen que cambiarse, el seguro debe reajustarse. Para esta operación, el mecanismo del gatillo tiene que ser devuelto a fábrica en Finlandia.

GRUPO VISOR-RIFLE

Para equipar su Tikka T3 con un visor-rifle, necesita unas monturas de visor apropiadas. Éstas se ajustarán al raíl de 17 mm de la parte superior de la carcasa del rifle Tikka T3. Un agujero circular en la parte delantera del raíl actuará como tope de retroceso, asegurando un cierre positivo entre la base de la montura del visor y la carcasa. El modelo T3 Tactical está equipado con un raíl Picatinny (MIL-STD-1913) en la parte superior de la carcasa, que aceptará cualquier montura de visor del tipo Picatinny. En el raíl Picatinny las ranuras del tornillo de base en el raíl actuarán como tope de retroceso.

MONTANDO LAS MONTURAS DE VISOR OPTILOCK

PRECAUCIÓN: Asegúrese de que el arma no está cargada antes de poner las monturas. Utilice procedimientos seguros de manejo de armas en todo momento.

Las monturas OPTILOCK originales se suministran en una caja con tornillos ligeramente apretados o anillas y bases en paquetes separados. También se incluyen en una caja las llaves Allen necesarias (2.5 mm para las anillas y 4 mm o 3 mm para las bases).

CÓMO AJUSTAR EL ANILLO A LA BASE (FIG.12)

Alinear el botón del anillo con la parte frontal de la base, para que los dos estén paralelos. Apriete el tornillo (A) con una llave Allen 4 mm, asegurándose de que el anillo y la parte frontal de la base están paralelos. ¡CUIDADO! El anillo XTRA LO utiliza un tornillo más corto (A) que los otros anillos. El mismo tornillo corto se utiliza también cuando se ajusta un anillo normal a la montura para raíl Picatinny de T3 Tactical. Por tanto, NO monte un anillo XTRA LO en la montura para el raíl Picatinny T3 Tactical.

CÓMO MONTAR LA AGUJA TOPE DE RETROCESO (FIG. 12)

En los rifles Tikka, la aguja tope de retroceso (B) está localizada en la parte delantera de la base de la montura del visor. La base tiene 2 agujeros: 1 hacia la parte trasera donde es instalada la aguja en la fábrica, y otra hacia el centro. Con visores de longitud standard, puede dejar la case tal y como viene de fábrica. Con los visores de cuerpo pequeño, necesitará llevar la aguja fuera y ponerla en el agujero en el centro de la base; esto hará que pueda poner sus anillos más juntos cuando los monte en el rifle. Aviso: la aguja irá 1mm aproximadamente sobre la superficie de la base.

El T3 Tactical está equipado con un raíl Picatinny, por lo que los tornillos de base serán los que actuarán como tope de retroceso.

AJUSTANDO LAS MONTURAS DEL VISOR AL RIFLE

Las bases OPTILOCK se caracterizan por una pieza de cierre en forma de cuña, pieza (c) diseñada para ajustar al T3 rail de montura de visor cola de paloma, como se muestra en la Fig.13. la aguja de tope de retroceso bajo la base delantera debería encajar firmemente en el agujero de tope de retroceso localizado en la parte delantera del raíl de la montura del visor. La parte delantera de la base posterior debería estar a nivel con la parte posterior del puerto del expulsor. Los tornillos de la base deberían estar en el lado derecho del rifle excepto cuando la aguja tope de retroceso están en el centro de la base delantera, en cuyo caso el tornillo de la base delantera estaría a la izada. Los tornillos base deberían ajustarse firmemente con la llave Allen 4mm incluida en el paquete. No exceda del tope de ajuste.

Tras el entrada del ánima es importante realizar un centrado final disparando a un objetivo a 100 - 150 metros. Nuevamente recomendamos hacer esta prueba sobre potro fijo o sobre un soporte sólido como sacos terreros o similar sobre los que se apoye el guardamanos. Nunca dispare apoyado sobre el cañón, y nunca utilice un soporte duro (tipo madera descubierta) pues afectará sustancialmente a sus agrupaciones.

Por otro lado siga las instrucciones del fabricante del visor.

CULATA

Dependiendo del modelo, la culata del Tikka puede ajustarse al tirador y la disciplina deportiva.

AJUSTE DE LONGITUD DE CULATA

En todos los modelos de Tikka, la longitud de la culata se puede ajustar con espaciadores de 4mm; estos se pueden colocar entre la cantonera y la culata para alargar la misma. El Tikka T3 Tactical se presenta de serie con dos espaciadores. El resto de modelos vienen sin espaciadores de serie. Usted puede añadir espaciadores retirando los tornillos de las cantonera y colocando los espaciadores necesarios. Análogamente usted puede retirar de los espaciadores de forma inversa. Cuando disponga de los espaciadores deseados, atornille la cantonera. Si utiliza mas de dos espaciadores estará obligado a cambiar los tornillos de la cantonera.

AJUSTE DE LA CARRILLERA

El T3 Tactical está dotado de una carrillera ajustable en altura para adaptarse de forma óptima a las necesidades del tirador. Para ajustar la misma basta con aflojar la rueda de ajuste del lateral de la culata y ascender o descender la carrillera como se desee. El recorrido de la carrillera es graduable en intervalos de 5mm. Una vez colocada a la altura deseada apriete la tuerca lateral. No fije la carrillera por encima del último nivel.

En su posición inferior la carrillera aumenta 10mm su altura con respecto a al ras de la culata. En caso de uso de miras de hierro, retire la carrillera alojando la rueda de ajuste de la culata y tirando de la carrillera. Para reinstalar la carrillera, asegúrese de que la introduce correctamente por los orificios. En caso necesario puede situar la rueda de ajuste de la culata en el lado derecha.

Nota: los modelos Varmint del Tikka T3 no tienen carrillera ajustable.

ANILLAS PORTA CORREAS

Todos los modelos del Tikka T3 están equipados con anillas porta correas tanto bajo el guardamanos como en la culata. la fijación de la anilla delantera puede ser utilizada para fijar un bípode.

El T3 Tactical está equipado con fijaciones para anillas porta correas ambos en la parte inferior y en el lateral de la culata. Las fijaciones de tipo militar están disponibles como accesorios siendo compatibles con el mismo. Las inserciones están cubiertas por tornillos Allen de cabeza bola que pueden retirarse con llave Allen de 3 mm para ensamblar las fijaciones. La anilla más baja de la culata puede reemplazarse por una tipo militar.

Hay disponibles correas de transporte de tipo militar como accesorio.

ROSCA DE BOCA

El modelo T3 Tactical dispone de una rosca en la boca del cañón especialmente diseñado para acoplar tanto del freno de boca como silenciador (donde sea legal) al rifle. El paso de rosca es M18x1. El rifle está dotado de un protector de rosca de boca. Nota: El rifle T3 Tactical admite los mismos frenos de boca que los rifles SAKO de la serie TRG.

FRENO DE BOCA

Para acoplar el freno de boca, desatornille el protector de rosca de boca y enrosque el freno de boca hasta donde llegue la rosca. Luego puede necesitar girar el freno de boca para situar los orificios en la posición correcta. Un pequeño "click" nos indica que vamos enroscando adecuadamente el freno de boca asegurándonos que los orificios se sitúan correctamente. Una vez colocado de forma deseada el freno de boca, éste se atornilla con una llave Allen de 4mm.

Para retirar el freno de boca, aflojar el tornillo de apriete y gire el freno de boca hasta librarlo. Si no te utiliza el freno de boca, el cañón estará cubierto con el protector de rosca.

SILENCIADOR

En aquellos países en los que está permitido el uso del silenciador, éste puede ser fácilmente y rápidamente acoplado al T3 Tactical. Para acoplar el silenciador desenrosque el protector de rosca del cañón o el freno de boca y enrosque el silenciador hasta donde llegue. El empleo del silenciador de Tikka/ Sako permite el uso de munición standard, con un cambio cero. Si requiere mayor reducción sonora emplee munición subsónica. Nota! La velocidad de la munición subsónica es sensiblemente más baja y requiere otro centrado.

LIMPIEZA DESPUES DEL USO

Antes de empezar la limpieza verifique que todos los cartuchos se han sacado tanto del cargador como de la recámara. Saque el cerrojo y pase por el -ánima un paño húmedo de aceite y así se puede guardar el rifle durante un período de tiempo. Después el cañón se lubrica ligeramente. Limpie el cerrojo al igual que todas las parte metálicas con un paño húmedo de aceite. No evitar la limpieza, ni siquiera en modelos preparados para cualquier condición atmosférica o de acero inoxidable.

LIMPIEZA DEL CAÑÓN

Al limpiar el cañón haga siempre así:

- Limpie siempre partiendo del final del -ánima.
- No restregué el cañón, simplemente pase el paño húmedo en aceite por el interior del cañón y sáquelo por la boca. Repítalo tantas veces como sea necesario.
- Utilice únicamente barillas rectas y firmes.

MANTENIMIENTO DE LA CULATA

La culata ha sido tratada al aceite o con barniz que impide la humedad y que se suerza. Normalmente es necesario secar simplemente la culata después de su uso y tener su interior con aceite. Para conservar en buen estado la culata al aceite, debería repararla ocasionalmente con un buen aceite para culatas. Si está- varnizada y ha sido dañada, lo mejor es que la restaure un especialista. La culata sintética de los modelos para todo tipo de condición atmosférica no necesita ningún mantenimiento especial.

MONTAJE Y DESMONTAJE DEL CERROJO

Generalmente no es necesario desmontar el cerrojo, pero si se sospecha que el aceite ha podido introducirse en el cerrojo provocando dureza, debería limpiarse. Si usted pretende utilizar su rifle con tiempo frío, la limpieza del cerrojo es particularmente importante.

Retirado el cerrojo del arma, se retira la cubierta del cerrojo girándola en el sentido contrario de las agujas del reloj hasta el tope y se empuja entonces hacia atrás. Seguidamente introduzca la punta del destornillador (aprox. de 3 mm de anchura) en el espacio entre el martillo y el anillo de retenida de la palanca del cerrojo. Girando el destornillador en el sentido contrario a las agujas del reloj la aguja se puede desenganchar (ver FIG. 15). La palanca del cerrojo puede sacarse después que el conjunto de la aguja haya sido empujado hacia adelante hasta que el diente retención (E) del anillo de la palanca de retención toque la superficie trasera del cerrojo. Si la palanca del cerrojo está- dura, la extracción se hace más fácil golpeándola (por ejemplo con un martillo de plástico) al fondo del receptor (flecha G). Hecho esto el conjunto de la aguja se puede sacar del cerrojo. El destornillador no debe sacarse del hueco entre el martillo y el anillo retenida de la palanca del cerrojo. Normalmente no es necesario desmontar más el cerrojo con fines de limpieza.

Una vez limpio el cerrojo, para volverlo a montar invierta el orden. Primero empuje el conjunto de la aguja en su sitio, asegurándose que el anillo de la palanca de retención está- en una posición que permita que entre en su sitio sin obstrucción alguna. Cuando la palanca esté en su correcta posición, el destornillador introducido entre el martillo y el anillo de la palanca retención, debe girarse en el sentido contrario de las agujas del reloj hasta el tope. Asegúrese que la retención cierra la palanca y ajuste entonces la cubierta del cerrojo girándola en el sentido a las agujas del reloj hasta que el diente retención se pare en la muesca (D) antes de la inclinación del martillo (ver FIG. 2).

Siguiendo los procedimientos sencillos de limpieza que damos seguidamente, los rifles Tikka le darán un servicio de por vida:

1. Utilice solamente aceite de la mejor calidad que limpie, proteja y lubrifique.
2. La corrosión puede penetrar en 24 horas si el rifle no se limpia después de disparado. Esto es especialmente cierto en condiciones de humedad.
3. Por lo menos una vez al año, verifique la presión de todos los tornillos sin excepción, incluidos los de la culata y la caja.
4. Interrumpa la utilización del arma, y envíela a un armero autorizado, o directamente al fabricante o importador, si observa cualquier cambio en su funcionamiento. Por ejemplo:
 - El funcionamiento del mecanismo de gatillo ha cambiado.
 - El rifle no dispara el cartucho.
 - El seguro no funciona.
 - Hay un mal funcionamiento de los cartuchos, como escape de gas, superficie perforada, diferente sonido al disparar, vaina con protuberancias o quebrada.

Precaución!. En caso de fallar, apunta el rifle en la dirección segura y espera 30 segundos antes de abrir el cerrojo. El cerrojo debería ser abierto con gran cuidado.

5. Utilice solamente repuestos originales de fábrica.
6. Cuando afloje o apriete cualquier tornillo, asegúrese que utiliza el destornillador adecuado y no daña la cabeza del tornillo ni el aspecto general del arma.

7. Si el rifle se daña al disparar, envíelo a su proveedor e incluya:
 - Una explicación de lo sucedido.
 - La vaina del cartucho (con el que causó el daño).
 - Preferiblemente, una muestra de los cartuchos.

En estas circunstancias, no desmonte el arma. Jamás envíe un rifle cargado.

8. Las averías de los rifles ocurren casi exclusivamente al utilizar cartuchos cargados de forma casera.

¡CUIDADO! Asegúrese de que tiene munición del calibre correcto para su arma. Utilice únicamente munición de alta calidad, que no sea de fabricación casera. La utilización de munición de algún modo manipulada o no estándar anula toda garantía y puede causar un gran daño al rifle, así como graves heridas al tirador o a terceros. La munición mal cargada puede ser extremadamente peligrosa. Utilice siempre munición que cumpla las especificaciones establecidas por el Instituto de Fabricantes de Munición y Armas para Deporte (SAAMI) o por la C.I.P.

Si Vd. intenta cargar sus propios cartuchos, asegúrese completamente de que está utilizando la carga y tipo de pólvora correctos.

SAKO LTD. no acepta ninguna responsabilidad por daños causados con recarga o carga casera o cualquier otra munición inadecuada.

9. Lleve protección adecuada para los oídos y los ojos al disparar y asegúrese de que las personas cercanas a Vd. también están protegidas.
10. Conserve este manual y revíselo periódicamente. Si vende o transfiere su rifle, asegúrese de la entrega del manual.

TEKNISET TIEDOT / TEKNISKA DATA / TECHNICAL DATA / DATI TECNICI TECHNISCHE DATEN / SPECIFICATIONS / ESPECIFICACIONES

Kaliiperi ja rihlan nousu
Kaliber och räffelstigning
Caliber and rate of twist
Calibro e passo della rigatura
Kaliber und Drallänge
Calibre et pas des rayures
Calibre y tipo de rayado

T3

204 Ruger	12"
222 Rem	14"
223 Rem	8"
223 Rem/12	12"
22-250 Rem	14"
243 Win	10"
260 Rem	9"
7mm-08 Rem	9.5"
308 Win	11"
338 Federal	10"
25-06 Rem	10"
6.5x55 SE	8"
270 Win	10"
7x64	10"
30-06	11"
8x57IS	9.5"
9.3x62	14"
7 mm Rem Mag	9.5"
300 Win Mag	11"
338 Win Mag	10"
270 Win Short Mag	10"
300 Win Short Mag	11"

**Paino / Vikt / Weight / Peso /
Gewicht / Poids / Peso**

T3 Hunter / Hunter S/S	3.1 kg (6 13/16 lbs)
T3 Mag Hunter / Hunter S/S	3.2 kg (7 lbs)
T3 Hun MT	3.0 kg (6 5/8 lbs)
T3 Lite / Lite S/S	2.8 kg (6 3/16 lbs)
T3 Mag Lite / Lite S/S	2.9 kg (6 3/8 lbs)
T3 Lite / Lite S/S MT	2.7 kg (6 lbs)
T3 Varmint	3.6 kg (8 lbs)
T3 Varmint MT	3.4 kg (7 1/2 lbs)

**Pituus / Totallängd / Overall length /
Lunghezza totale / Gesamtlänge /
Longueur totale / Longitud total**

T3 Hun / Lite	1075 mm (42 5/16")
T3 Mag Hun/Lite	1135 mm (44 3/4")
T3 Varmint	1110 mm (43 3/4")
T3 Varmint/Hun/Lite MT	1020 mm (40 5/32")

**Piipun pituus / Piplängd / Barrel length /
Lunghezza canna / Lauflänge /
Longueur du canon / Longitud de cañón**

T3 Hun / Lite	570 mm (22 7/16")
T3 Mag Hun/Lite	620 mm (24 3/8")
T3 Varmint	600 mm (23 3/4")
T3 Varmint/Hun/Lite MT	510 mm (20")

Patruunakapasiteetti

4 patruunaa (1 piipussa, 3 lippaassa).
5 patruunaa (1 + 4) kal. 204 Ruger, 222 Rem ja 223 Rem.
Lisävarusteena 5 (6) patruunan lipas.

Patronkapasitet

4-skott (1 i loppet, 3 i clipmagasinet).
5-skott (1 + 4) kal. 204 Ruger, 222 Rem och 223 Rem.
5(6)-skott extra magasin.

Cartridge capacity

4-cartridges (1 in chamber and 3 in clip magazine).
5-cartridges (1 + 4) in cal. 204 Ruger, 222 Rem and 223 Rem.
5(6)-shot clip magazine is also available.

Capacità caricatore

3 e 5 colpi, il caricatore da 5 colpi è a richiesta per tutti i fucili salvo.
4 e 6 colpi cal. 204 Ruger, 222 Rem e 223 Rem.

Patronenkapazität

4 Schuß (1 in Patronenlager und 3 in Einsteckmagazin).
5 Schuß (1 + 4) für Kal. 204 Ruger, 222 Rem und 223 Rem.

5(6)-Schuß Einsteckmagazin ist als Extra erhältlich.

Cartouche capacité

4 coups (1 dans la chambre, 3 dans le chargeur).
5 coups (1 + 4) cal. 204 Ruger, 222 Rem et 223 Rem.
Un chargeur 5(6) coups est aussi disponible.

Capacidad de cartuchos

4 Tiros (1 en recámara, 3 en cargador).
5 Tiros (1 + 4) cal. 204 Ruger, 222 Rem y 223 Rem.
Disponible también en cargador de 5(6).

TIKKA T3 LH

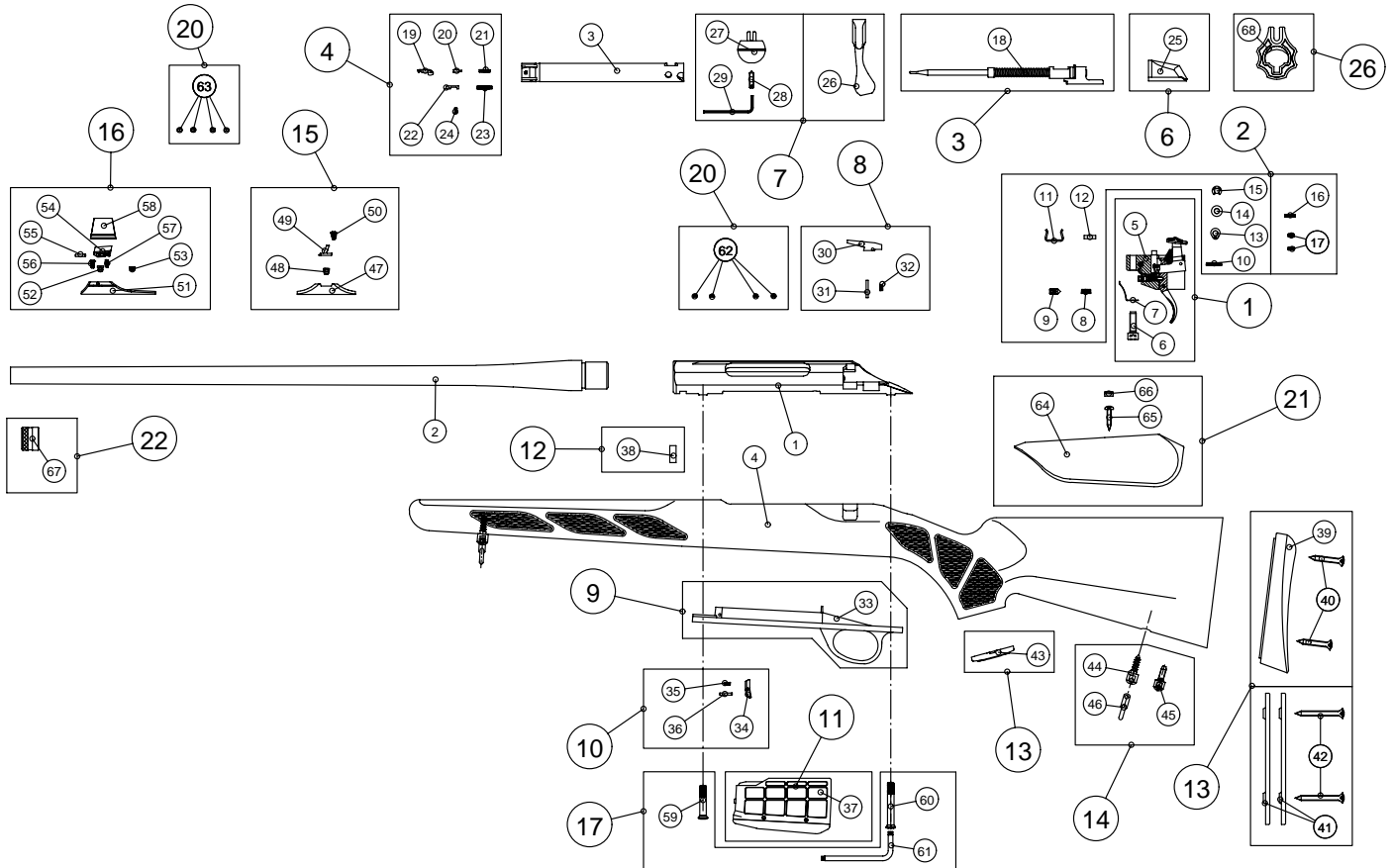

TIKKA T3 LH VARAOSALUETTELO

Varaosa- pussi n:o	Osa	Nimitys	Osa n:o
	1	Lukonkehys T3 LH	S3421206
	1	Lukonkehys T3 LH S/S	S342R206
	2	Piippu cal. 204 Ruger	S3711120
	2	Piippu cal. 222 Rem	S3711122
	2	Piippu cal. 223 Rem	S3711128
	2	Piippu cal. 223 Rem/12in	S3711128S
	2	Piippu cal. 22-250 Rem	S3721140
	2	Piippu cal. 243 Win	S3721143
	2	Piippu cal. 260 Rem	S3721154
	2	Piippu cal. 7mm-08 Rem	S3721135
	2	Piippu cal. 308 Win	S3721166
	2	Piippu cal. 338 Federal	S3721189
	2	Piippu cal. 25-06 Rem	S3401153
	2	Piippu cal. 6.5x55 SE	S3401156
	2	Piippu cal. 270 Win	S3401159
	2	Piippu cal. 7x64	S3401162
	2	Piippu cal. 30-06	S3401170
	2	Piippu cal. 8x57IS	S3401185
	2	Piippu cal. 9.3x62	S3401193
	2	Piippu cal. 204 Ruger MT	S3711120MT
	2	Piippu cal. 222 Rem MT	S3711122MT
	2	Piippu cal. 223 Rem MT	S3711128MT
	2	Piippu cal. 223 Rem/12in MT	S3711128SMT
	2	Piippu cal. 22-250 Rem MT	S3721140MT
	2	Piippu cal. 243 Win MT	S3721143MT
	2	Piippu cal. 260 Rem MT	S3721154MT
	2	Piippu cal. 7mm-08 Rem MT	S3721135MT
	2	Piippu cal. 308 Win MT	S3721166MT
	2	Piippu cal. 338 Federal MT	S3721189MT
	2	Piippu cal. 25-06 Rem MT	S3401153MT
	2	Piippu cal. 6.5x55 SE MT	S3401156MT
	2	Piippu cal. 270 Win MT	S3401159MT
	2	Piippu cal. 7x64 MT	S3401162MT
	2	Piippu cal. 30-06 MT	S3401170MT
	2	Piippu cal. 8x57IS MT	S3401185MT
	2	Piippu cal. 9.3x62 MT	S3401193MT
	2	Piippu cal. 7 mm Rem Mag	S3401164
	2	Piippu cal. 300 Win Mag	S3401176
	2	Piippu cal. 338 Win Mag	S3401180
	2	Piippu cal. 270 Win Short Mag	S3401172
	2	Piippu cal. 300 Win Short Mag	S3401174
	2	Piippu cal. 204 Ruger Varmint	S3717120
	2	Piippu cal. 222 Rem Varmint	S3717122
	2	Piippu cal. 223 Rem Varmint	S3717128
	2	Piippu cal. 223 Rem/12in Varmint	S3717128S
	2	Piippu cal. 22-250 Rem Varmint	S3727140
	2	Piippu cal. 243 Win Varmint	S3727143

TIKKA T3 LH VARAOSALUETTELO

Varaosa- pussi n:o	Osa	Nimitys	Osa n:o
	2	Piippu cal. 260 Rem Varmint	S3727154
	2	Piippu cal. 7mm-08 Rem Varmint	S3727135
	2	Piippu cal. 308 Win Varmint	S3727166
	2	Piippu cal. 204 Ruger Varmint MT	S3717120MT
	2	Piippu cal. 222 Rem Varmint MT	S3717122MT
	2	Piippu cal. 223 Rem Varmint MT	S3717128MT
	2	Piippu cal. 223 Rem/12in Varmint MT	S3717128SMT
	2	Piippu cal. 22-250 Rem Varmint MT	S3727140MT
	2	Piippu cal. 243 Win Varmint MT	S3727143MT
	2	Piippu cal. 260 Rem Varmint MT	S3727154MT
	2	Piippu cal. 7mm-08 Rem Varmint MT	S3727135MT
	2	Piippu cal. 308 Win Varmint MT	S3727166MT
	2	Piippu cal. 25-06 Rem Varmint	S3747153
	2	Piippu cal. 6.5x55 SE Varmint	S3747156
	2	Piippu cal. 270 Win Varmint	S3747159
	2	Piippu cal. 30-06 Varmint	S3747170
	2	Piippu cal. 9.3x62 Varmint	S3747193
	2	Piippu cal. 7 mm Rem Mag Varmint	S3757164
	2	Piippu cal. 300 Win Mag Varmint	S3757176
	2	Piippu cal. 338 Win Mag Varmint	S3757180
	2	Piippu cal. 270 Win Short Mag Varmint	S3407172
	2	Piippu cal. 300 Win Short Mag Varmint	S3407174
	2	Piippu S/S cal. 204 Ruger	S3712120
	2	Piippu S/S cal. 222 Rem	S3712122
	2	Piippu S/S cal. 223 Rem	S3712128
	2	Piippu S/S cal. 223 Rem/12in	S3712128S
	2	Piippu S/S cal. 22-250 Rem	S3722140
	2	Piippu S/S cal. 243 Win	S3722143
	2	Piippu S/S cal. 260 Rem	S3722154
	2	Piippu S/S cal. 7mm-08 Rem	S3722135
	2	Piippu S/S cal. 308 Win	S3722166
	2	Piippu S/S cal. 338 Federal	S3722189
	2	Piippu S/S cal. 25-06 Rem	S3402153
	2	Piippu S/S cal. 6.5x55 SE	S3402156
	2	Piippu S/S cal. 270 Win	S3402159
	2	Piippu S/S cal. 30-06	S3402170
	2	Piippu S/S cal. 8x57IS	S3402185
	2	Piippu S/S cal. 9.3x62	S3402193
	2	Piippu S/S cal. 204 Ruger MT	S3712120MT
	2	Piippu S/S cal. 222 Rem MT	S3712122MT
	2	Piippu S/S cal. 223 Rem MT	S3712128MT
	2	Piippu S/S cal. 223 Rem/12in MT	S3712128SMT
	2	Piippu S/S cal. 22-250 Rem MT	S3722140MT
	2	Piippu S/S cal. 243 Win MT	S3722143MT
	2	Piippu S/S cal. 260 Rem MT	S3722154MT
	2	Piippu S/S cal. 7mm-08 Rem MT	S3722135MT
	2	Piippu S/S cal. 308 Win MT	S3722166MT

TIKKA T3 LH VARAOSALUETTELO

Varaosa- pussi n:o	Osa	Nimitys	Osa n:o
2	Piippu S/S cal. 338 Federal MT	S3722189MT	
2	Piippu S/S cal. 25-06 Rem MT	S3402153MT	
2	Piippu S/S cal. 6.5x55 SE MT	S3402156MT	
2	Piippu S/S cal. 270 Win MT	S3402159MT	
2	Piippu S/S cal. 30-06 MT	S3402170MT	
2	Piippu S/S cal. 8x57IS MT	S3402185MT	
2	Piippu S/S cal. 9.3x62 MT	S3402193MT	
2	Piippu S/S cal. 7 mm Rem Mag	S3402164	
2	Piippu S/S cal. 300 Win Mag	S3402176	
2	Piippu S/S cal. 338 Win Mag	S3402180	
2	Piippu S/S cal. 270 Win Short Mag	S3402172	
2	Piippu S/S cal. 300 Win Short Mag	S3402174	
2	Piippu S/S cal. 204 Ruger Varmint	S3716120	
2	Piippu S/S cal. 222 Rem Varmint	S3716122	
2	Piippu S/S cal. 223 Rem Varmint	S3716128	
2	Piippu S/S cal. 223 Rem/12in Varmint	S3716128S	
2	Piippu S/S cal. 22-250 Rem Varmint	S3726140	
2	Piippu S/S cal. 243 Win Varmint	S3726143	
2	Piippu S/S cal. 260 Rem Varmint	S3726154	
2	Piippu S/S cal. 7mm-08 Rem Varmint	S3726135	
2	Piippu S/S cal. 308 Win Varmint	S3726166	
2	Piippu S/S cal. 204 Ruger Varmint MT	S3716120MT	
2	Piippu S/S cal. 222 Rem Varmint MT	S3716122MT	
2	Piippu S/S cal. 223 Rem Varmint MT	S3716128MT	
2	Piippu S/S cal. 223 Rem/12in Varmint MT	S3716128SMT	
2	Piippu S/S cal. 22-250 Rem Varmint MT	S3726140MT	
2	Piippu S/S cal. 243 Win Varmint MT	S3726143MT	
2	Piippu S/S cal. 260 Rem Varmint MT	S3726154MT	
2	Piippu S/S cal. 7mm-08 Rem Varmint MT	S3726135MT	
2	Piippu S/S cal. 308 Win Varmint MT	S3726166MT	
2	Piippu S/S cal. 25-06 Rem Varmint	S3746153	
2	Piippu S/S cal. 6.5x55 SE Varmint	S3746156	
2	Piippu S/S cal. 270 Win Varmint	S3746159	
2	Piippu S/S cal. 30-06 Varmint	S3746170	
2	Piippu S/S cal. 9.3x62 Varmint	S3746193	
2	Piippu S/S cal. 7 mm Rem Mag Varmint	S3756164	
2	Piippu S/S cal. 300 Win Mag Varmint	S3756176	
2	Piippu S/S cal. 338 Win Mag Varmint	S3756180	
2	Piippu S/S cal. 270 Win Short Mag Varmint	S3406172	
2	Piippu S/S cal. 300 Win Short Mag Varmint	S3406174	
3	Lukkorunko T3 LH d 9.6	S3421306	
3	Lukkorunko T3 LH d 12	S3421307	
3	Lukkorunko T3 LH Mag	S3421308	
4	Tukki koottu T3 LH Hunter ö	S2423600	
4	Tukki koottu T3 LH Hunter ml	S2422600	
4	Tukki koottu T3 LH Lite	S2420699	
4	Tukki koottu T3 LH Varmint	S2420602	

TIKKA T3 LH VARAOSALUETTELO

Varaosa- pussi n:o	Osa	Nimitys	Osa n:o
1		Laukaisulaite T3 LH koottu	S585T111
5		Laukaisulaite koottu	
6		Kuusiokoloruuvi M6x20	
7		Lippaan irroitusjousi	
1		Herkistinlaukaisulaite T3 LH koottu	S585T114
5		Herkistinlaukaisulaite koottu	
6		Kuusiokoloruuvi M6x20	
7		Lippaan irroitusjousi	
2		Laukaisulaitteen T3/M90 varaosat	S584T210
8		Laukaisupainejousi	
9		Laukaisupaineen säätöruuvi M5x10	
10		Pidättäjän jousi	
11		Varmistimen jousi	
12		Varmistimen vaimennin	
13		Jousirengas D4	
14		Aluslevy	
15		Jousirengas D3.5	
2		Herkistinlaukaisulaitteen varaosat	S584T220
16		Viretuen jousi	
17		Herkistimen säätöruuvi M3x6	2 kpl
3		Iskuri koottu T3	S5850155
4		Lukon osat T3	S5850240
19		Ulosvetäjä	
20		Ulosvetäjän salpa	
21		Ulosvetäjän jousi	
22		Ulosheittäjä	
23		Ulosheittäjän jousi	
24		Jousisokka 2.5x6	
6		25 Lukon peräholkki	S5850243
7		26 Lukon kampi LH	S5850247
7		Kammen nuppi isompi	S585T249
27		Lukonkammen nuppi	
28		Pidätinruuvii	
29		Kuusiokoloavain	
8		Lukonpidätin osineen	S5850255
30		Lukonpidätin Short	
30		Lukonpidätin Long	
31		Lukonpidättimen akseli	
32		Lukonpidättimen jousi	
9		33 Liipasinkaari koottu T3	S5850175
10		Liipasinkaaren osat	S5850260
34		Lippaansalpa	
35		Lippaansalvan jousi	
36		Lieriösokka 2x12	
11		37 4-patruunan lipas T3 Short	S5850370
11		37 3-patruunan lipas T3 Short Mag	S5850371
11		37 3-patruunan lipas T3 Medium	S5850372
11		37 3-patruunan lipas T3 Long	S5850373

TIKKA T3 LH VARAOSALUETTELO

Varaosapussi n:o	Osa	Nimitys	Osa n:o
11	37	6-patruunan lipas T3 Short	S5850376
11	37	6-patruunan lipas T3 Short sininen	S585B376
11	37	6-patruunan lipas T3 Short punainen	S585R376
11	37	5-patruunan lipas T3 Medium	S5850374
11	37	5-patruunan lipas T3 Medium sininen	S585B374
11	37	5-patruunan lipas T3 Medium punainen	S585R374
11	37	5-patruunan lipas T3 Long	S5850375
11	37	5-patruunan lipas T3 Long sininen	S585B375
11	37	5-patruunan lipas T3 Long punainen	S585R375
12	38	Vastin	S585T299
13		Hunter-perälaatta osineen	S585T296
	39	Perälaatta	
	40	Kiinnitysruuvi 4.8x32	2 kpl
	40	Kiinnitysruuvi 4.8x38	2 kpl
13		Perälaatan suorat välilevyt	S585T420
	41	Perälaatan välilevy	2 kpl
	42	Kiinnitysruuvi 4.5x45	2 kpl
13	43	Pistooliperälaatta Lite	S5850292
14		Kannikkeet standard	S594T297
	44	Kannikkeen ruuvi	2 kpl
	45	Kannikkeen ruuvi etummainen	
	46	Hihnalenkki koottu	2 kpl
15		Vakiotakatähtäin	S5850310
	47	Takatähtäinrunko	
	48	Kiinnitysruuvi	
	49	Hahlo 9.5 mm	
	50	Hahlon kiinnitysruuvi	

TIKKA T3 LH VARAOSALUETTELO

Varaosapussi n:o	Osa	Nimitys	Osa n:o
16		Vakioetutähtäin	S5850320
	51	Jyväjalka	
	52	Etummainen kiinnitysruuvi	
	53	Takimmainen kiinnitysruuvi	
	54	Jyvä	
	55	Lieriösokka 2x10	
	56	Jyvän säätöruuvi	
	57	Jyvän säätöjousi	
	58	Jyvän suojuus	
16		Jyvä osineen	S5850314
	54	Jyvä	
	55	Lieriösokka 2x10	
	56	Jyvän säätöruuvi	
	57	Jyvän säätöjousi	
17		Kiinnitysruuvit	S5A60265
	59	Etummainen kiinnitysruuvi	
	60	Takimmainen kiinnitysruuvi	
	61	Torx avain	
20		Lukonkehysten tulpparuuvit	S574T210
	62	Tulpparuuvi M3.5x3	4 kpl
20		Piipun tulpparuuvit	S584T211
	63	Tulpparuuvi M4x2.5	4 kpl
21		Poskituki Varmint	S585T391
	64	Poskituki Varmint	
	65	Kiinnitysruuvi	
	66	Peitetulppa	
22		Suukierteen suojuus M14x1 Hunter	S5A60405
	67	Kierteensuojuus M14x1	
22		Suukierteen suojuus M14x1 Hunter S/S	S5A6R405
	67	Kierteensuojuus M14x1 S/S	
22		Suukierteen suojuus M15x1 Hunter	S5A60406
	67	Kierteensuojuus M15x1	
22		Suukierteen suojuus M15x1 Hunter S/S	S5A6R406
	67	Kierteensuojuus M15x1 S/S	
22		Suukierteen suojuus M18x1 Varmint/Tactical	S574T405
	67	Kierteensuojuus M18x1	
22		Suukierteen suojuus M18x1 Varmint S/S	S574R405
	67	Kierteensuojuus M18x1 S/S	
26	68	Viritysavain	S5850900

TIKKA T3 LH RESERVDELAR

Reserv- delsats nr.	Del nr.	Beskrivning	Artikel
	1	Låda T3 LH	S3421206
	1	Låda T3 LH S/S	S342R206
	2	Pipa kal. 204 Ruger	S3711120
	2	Pipa kal. 222 Rem	S3711122
	2	Pipa kal. 223 Rem	S3711128
	2	Pipa kal. 223 Rem/12in	S371128S
	2	Pipa kal. 22-250 Rem	S3721140
	2	Pipa kal. 243 Win	S3721143
	2	Pipa kal. 260 Rem	S3721154
	2	Pipa kal. 7mm-08 Rem	S3721135
	2	Pipa kal. 308 Win	S3721166
	2	Pipa kal. 338 Federal	S3721189
	2	Pipa kal. 25-06 Rem	S3401153
	2	Pipa kal. 6.5x55 SE	S3401156
	2	Pipa kal. 270 Win	S3401159
	2	Pipa kal. 7x64	S3401162
	2	Pipa kal. 30-06	S3401170
	2	Pipa kal. 8x57IS	S3401185
	2	Pipa kal. 9.3x62	S3401193
	2	Pipa kal. 204 Ruger MT	S3711120MT
	2	Pipa kal. 222 Rem MT	S3711122MT
	2	Pipa kal. 223 Rem MT	S3711128MT
	2	Pipa kal. 223 Rem/12in MT	S371128SMT
	2	Pipa kal. 22-250 Rem MT	S3721140MT
	2	Pipa kal. 243 Win MT	S3721143MT
	2	Pipa kal. 260 Rem MT	S3721154MT
	2	Pipa kal. 7mm-08 Rem MT	S3721135MT
	2	Pipa kal. 308 Win MT	S3721166MT
	2	Pipa kal. 338 Federal MT	S3721189MT
	2	Pipa kal. 25-06 Rem MT	S3401153MT
	2	Pipa kal. 6.5x55 SE MT	S3401156MT
	2	Pipa kal. 270 Win MT	S3401159MT
	2	Pipa kal. 7x64 MT	S3401162MT
	2	Pipa kal. 30-06 MT	S3401170MT
	2	Pipa kal. 8x57IS MT	S3401185MT
	2	Pipa kal. 9.3x62 MT	S3401193MT
	2	Pipa kal. 7 mm Rem Mag	S3401164
	2	Pipa kal. 300 Win Mag	S3401176
	2	Pipa kal. 338 Win Mag	S3401180
	2	Pipa kal. 270 Win Short Mag	S3401172
	2	Pipa kal. 300 Win Short Mag	S3401174
	2	Pipa kal. 204 Ruger Varmint	S3717120
	2	Pipa kal. 222 Rem Varmint	S3717122
	2	Pipa kal. 223 Rem Varmint	S3717128
	2	Pipa kal. 223 Rem/12in Varmint	S3717128S
	2	Pipa kal. 22-250 Rem Varmint	S3727140
	2	Pipa kal. 243 Win Varmint	S3727143

TIKKA T3 LH RESERVDELAR

Reserv- delsats nr.	Del nr.	Beskrivning	Artikel
	2	Pipa kal. 260 Rem Varmint	S3727154
	2	Pipa kal. 7mm-08 Rem Varmint	S3727135
	2	Pipa kal. 308 Win Varmint	S3727166
	2	Pipa kal. 204 Ruger Varmint MT	S3717120MT
	2	Pipa kal. 222 Rem Varmint MT	S3717122MT
	2	Pipa kal. 223 Rem Varmint MT	S3717128MT
	2	Pipa kal. 223 Rem/12in Varmint MT	S3717128SMT
	2	Pipa kal. 22-250 Rem Varmint MT	S3727140MT
	2	Pipa kal. 243 Win Varmint MT	S3727143MT
	2	Pipa kal. 260 Rem Varmint MT	S3727154MT
	2	Pipa kal. 7mm-08 Rem Varmint MT	S3727135MT
	2	Pipa kal. 308 Win Varmint MT	S3727166MT
	2	Pipa kal. 25-06 Rem Varmint	S3747153
	2	Pipa kal. 6.5x55 SE Varmint	S3747156
	2	Pipa kal. 270 Win Varmint	S3747159
	2	Pipa kal. 30-06 Varmint	S3747170
	2	Pipa kal. 9.3x62 Varmint	S3747193
	2	Pipa kal. 7 mm Rem Mag Varmint	S3757164
	2	Pipa kal. 300 Win Mag Varmint	S3757176
	2	Pipa kal. 338 Win Mag Varmint	S3757180
	2	Pipa kal. 270 Win Short Mag Varmint	S3407172
	2	Pipa kal. 300 Win Short Mag Varmint	S3407174
	2	Pipa S/S kal. 204 Ruger	S3712120
	2	Pipa S/S kal. 222 Rem	S3712122
	2	Pipa S/S kal. 223 Rem	S3712128
	2	Pipa S/S kal. 223 Rem/12in	S3712128S
	2	Pipa S/S kal. 22-250 Rem	S3722140
	2	Pipa S/S kal. 243 Win	S3722143
	2	Pipa S/S kal. 260 Rem	S3722154
	2	Pipa S/S kal. 7mm-08 Rem	S3722135
	2	Pipa S/S kal. 308 Win	S3722166
	2	Pipa S/S kal. 338 Federal	S3722189
	2	Pipa S/S kal. 25-06 Rem	S3402153
	2	Pipa S/S kal. 6.5x55 SE	S3402156
	2	Pipa S/S kal. 270 Win	S3402159
	2	Pipa S/S kal. 30-06	S3402170
	2	Pipa S/S kal. 8x57IS	S3402185
	2	Pipa S/S kal. 9.3x62	S3402193
	2	Pipa S/S kal. 204 Ruger MT	S3712120MT
	2	Pipa S/S kal. 222 Rem MT	S3712122MT
	2	Pipa S/S kal. 223 Rem MT	S3712128MT
	2	Pipa S/S kal. 223 Rem/12in MT	S3712128SMT
	2	Pipa S/S kal. 22-250 Rem MT	S3722140MT
	2	Pipa S/S kal. 243 Win MT	S3722143MT
	2	Pipa S/S kal. 260 Rem MT	S3722154MT
	2	Pipa S/S kal. 7mm-08 Rem MT	S3722135MT
	2	Pipa S/S kal. 308 Win MT	S3722166MT

TIKKA T3 LH RESERVDELAR

Reservdelsats nr.	Del nr.	Beskrivning	Artikel
	2	Pipa S/S kal. 338 Federal MT	S3722189MT
	2	Pipa S/S kal. 25-06 Rem MT	S3402153MT
	2	Pipa S/S kal. 6.5x55 SE MT	S3402156MT
	2	Pipa S/S kal. 270 Win MT	S3402159MT
	2	Pipa S/S kal. 30-06 MT	S3402170MT
	2	Pipa S/S kal. 8x57S MT	S3402185MT
	2	Pipa S/S kal. 9.3x62 MT	S3402193MT
	2	Pipa S/S kal. 7 mm Rem Mag	S3402164
	2	Pipa S/S kal. 300 Win Mag	S3402176
	2	Pipa S/S kal. 338 Win Mag	S3402180
	2	Pipa S/S kal. 270 Win Short Mag	S3402172
	2	Pipa S/S kal. 300 Win Short Mag	S3402174
	2	Pipa S/S kal. 204 Ruger Varmint	S3716120
	2	Pipa S/S kal. 222 Rem Varmint	S3716122
	2	Pipa S/S kal. 223 Rem Varmint	S3716128
	2	Pipa S/S kal. 223 Rem/12in Varmint	S3716128S
	2	Pipa S/S kal. 22-250 Rem Varmint	S3726140
	2	Pipa S/S kal. 243 Win Varmint	S3726143
	2	Pipa S/S kal. 260 Rem Varmint	S3726154
	2	Pipa S/S kal. 7mm-08 Rem Varmint	S3726135
	2	Pipa S/S kal. 308 Win Varmint	S3726166
	2	Pipa S/S kal. 204 Ruger Varmint MT	S3716120MT
	2	Pipa S/S kal. 222 Rem Varmint MT	S3716122MT
	2	Pipa S/S kal. 223 Rem Varmint MT	S3716128MT
	2	Pipa S/S kal. 223 Rem/12in Varmint MT	S3716128SMT
	2	Pipa S/S kal. 22-250 Rem Varmint MT	S3726140MT
	2	Pipa S/S kal. 243 Win Varmint MT	S3726143MT
	2	Pipa S/S kal. 260 Rem Varmint MT	S3726154MT
	2	Pipa S/S kal. 7mm-08 Rem Varmint MT	S3726135MT
	2	Pipa S/S kal. 308 Win Varmint MT	S3726166MT
	2	Pipa S/S kal. 25-06 Rem Varmint	S3746153
	2	Pipa S/S kal. 6.5x55 SE Varmint	S3746156
	2	Pipa S/S kal. 270 Win Varmint	S3746159
	2	Pipa S/S kal. 30-06 Varmint	S3746170
	2	Pipa S/S kal. 9.3x62 Varmint	S3746193
	2	Pipa S/S kal. 7 mm Rem Mag Varmint	S3756164
	2	Pipa S/S kal. 300 Win Mag Varmint	S3756176
	2	Pipa S/S kal. 338 Win Mag Varmint	S3756180
	2	Pipa S/S kal. 270 Win Short Mag Varmint	S3406172
	2	Pipa S/S kal. 300 Win Short Mag Varmint	S3406174
	3	Slutstyckstomme T3 LH d 9.6	S3421306
	3	Slutstyckstomme T3 LH d 12	S3421307
	3	Slutstyckstomme T3 LH Mag	S3421308
	4	Stock kompl. T3 LH Hunter o	S2423600
	4	Stock kompl. T3 LH Hunter ml	S2422600
	4	Stock kompl. T3 LH Lite	S2420699
	4	Stock kompl. T3 LH Varmint	S2420602

TIKKA T3 LH RESERVDELAR

Reservdelsats nr.	Del nr.	Beskrivning	Artikel
	1	Avtryckarmekanism T3 LH komplett	S585T111
	5	Avtryckarmekanism	
	6	Fästskruv M6x20	
	7	Magasinutkastare	
	1	Snälltryckmekanism T3 LH komplett	S585T114
	5	Snälltryckmekanism	
	6	Fästskruv M6x20	
	7	Magasinutkastare	
	2	Delar till avtryckarmekanism T3/M90	S584T210
	8	Avtryckarfjäder	
	9	Justeringskruv M5x10	
	10	Fjäder för avtryckarstäng	
	11	Fjäder för säkring	
	12	Dämpare för säkring	
	13	Säkringsring D4	
	14	Bricka	
	15	Säkringsring D3.5	
	2	Delar till snälltryckmekanism	S584T220
	16	Fjäder för snälltryck	
	17	Justeringskruv M3x6	2 st
	3	Slagstift kompl. T3	S5850155
	4	Delar till slutstycke T3	S5850240
	19	Utdragare	
	20	Spärrstift för utdragare	
	21	Fjäder för utdragare	
	22	Utkastare	
	23	Fjäder för utkastare	
	24	Stift 2,5x6	
	6	Täckhylsa till tändstiftsmutter	S5850243
	7	Slutstyckshandtag LH	S5850247
	7	Slutstyckshandtagsknopp stor	S585T249
	27	Handtagsknopp	
	28	Fästskruv	
	29	Sexkantnyckel	
	8	Slutstycksspärr kompl.	S5850255
	30	Slutstycksspärr Short	
	30	Slutstycksspärr Long	
	31	Stift för slutstycksspärr	
	32	Fjäder för slutstycksspärr	
	9	Varbygel kompl. T3	S5850175
	10	Delar till varbygel	S5850260
	34	Magasinspärr	
	35	Fjäder för magasinspärr	
	36	Stift 2x12	
	11	4-skott magasin T3 Short	S5850370
	11	3-skott magasin T3 Short Mag	S5850371
	11	3-skott magasin T3 Medium	S5850372
	11	3-skott magasin T3 Long	S5850373

TIKKA T3 LH RESERVDELAR

Reserv- delsats nr.	Del nr.	Beskrivning	Artikel
11	37	6-skott magasin T3 Short	S5850376
11	37	6-skott magasin T3 Short blå	S585B376
11	37	6-skott magasin T3 Short röd	S585R376
11	37	5-skott magasin T3 Medium	S5850374
11	37	5-skott magasin T3 Medium blå	S585B374
11	37	5-skott magasin T3 Medium röd	S585R374
11	37	5-skott magasin T3 Long	S5850375
11	37	5-skott magasin T3 Long blå	S585B375
11	37	5-skott magasin T3 Long röd	S585R375
12	38	Rekyklack	S585T299
13		Hunter-bakkappa kompl.	S585T296
	39	Bakkappa	
	40	Fästskruv 4.8x32 2 st	
	40	Fästskruv 4.8x38 2 st	
13		Mellanskivor, raka	S585T420
	41	Mellanskiva, rak 2 st	
	42	Fästskruv 4.5x45 2 st	
13	43	Pistolgreppända Lite	S5850292
14		Rembyglar standard	S594T297
	44	Rembygelskruv 2 st	
	45	Rembygelskruv främre	
	46	Rembygel 2 st	
15		Standardsikte	S5850310
	47	Siktfoot	
	48	Fästskruv för siktfoot	
	49	Sikte 9.5 mm	
	50	Fästskruv för sikte	

TIKKA T3 LH RESERVDELAR

Reserv- delsats nr.	Del nr.	Beskrivning	Artikel
16		Standardkorn kompl.	S5850320
	51	Kornfot	
	52	Främre fästskruv för kornfot	
	53	Bakre fästskruv för kornfot	
	54	Korn	
	55	Stift 2x10	
	56	Justeringskruv för korn	
	57	Justeringsfjäder för korn	
	58	Kornskydd	
16		Korn	S5850314
	54	Korn	
	55	Stift 2x10	
	56	Justeringskruv för korn	
	57	Justeringsfjäder för korn	
17		Fästskruvar	S5A60265
	59	Främre fästskruv	
	60	Bakre fästskruv	
	61	Torx nyckel	
20		Täckskruvar för lådan	S574T210
	62	Täckskruv M3.5x3 4 st	
20		Täckskruvar för pipa	S584T211
	63	Täckskruv M4x2.5 4 st	
21		Kindstöd Varmint	S585T391
	64	Kindstöd Varmint	
	65	Fästskruv	
	66	Täckning	
22		Skydd för mynn.gänga M14x1 Hunter	S5A60405
	67	Skydd för gänga M14x1	
22		Skydd för mynn.gänga M14x1 Hunter S/S	S5A6R405
	67	Skydd för gänga M14x1 S/S	
22		Skydd för mynn.gänga M15x1 Hunter	S5A60406
	67	Skydd för gänga M15x1	
22		Skydd för mynn.gänga M15x1 Hunter S/S	S5A6R406
	67	Skydd för gänga M15x1 S/S	
22		Skydd för mynn.gänga M18x1 Varm./Tact.	S574T405
	67	Skydd för gänga M18x1	
22		Skydd för mynn.gänga M18x1 Varmint S/S	S574R405
	67	Skydd för gänga M18x1 S/S	
26	68	Uppspänningsverktyg	S5850900

TIKKA T3 LH SPARE PARTS

Spare-partset no.	Key no.	Description	Art.no.
	1	Receiver T3 LH	S3421206
	1	Receiver T3 LH S/S	S342R206
	2	Barrel cal. 204 Ruger	S3711120
	2	Barrel cal. 222 Rem	S3711122
	2	Barrel cal. 223 Rem	S3711128
	2	Barrel cal. 223 Rem/12in	S3711128S
	2	Barrel cal. 22-250 Rem	S3721140
	2	Barrel cal. 243 Win	S3721143
	2	Barrel cal. 260 Rem	S3721154
	2	Barrel cal. 7mm-08 Rem	S3721135
	2	Barrel cal. 308 Win	S3721166
	2	Barrel cal. 338 Federal	S3721189
	2	Barrel cal. 25-06 Rem	S3401153
	2	Barrel cal. 6.5x55 SE	S3401156
	2	Barrel cal. 270 Win	S3401159
	2	Barrel cal. 7x64	S3401162
	2	Barrel cal. 30-06	S3401170
	2	Barrel cal. 8x57IS	S3401185
	2	Barrel cal. 9.3x62	S3401193
	2	Barrel cal. 204 Ruger MT	S3711120MT
	2	Barrel cal. 222 Rem MT	S3711122MT
	2	Barrel cal. 223 Rem MT	S3711128MT
	2	Barrel cal. 223 Rem/12in MT	S371128SMT
	2	Barrel cal. 22-250 Rem MT	S3721140MT
	2	Barrel cal. 243 Win MT	S3721143MT
	2	Barrel cal. 260 Rem MT	S3721154MT
	2	Barrel cal. 7mm-08 Rem MT	S3721135MT
	2	Barrel cal. 308 Win MT	S3721166MT
	2	Barrel cal. 338 Federal MT	S3721189MT
	2	Barrel cal. 25-06 Rem MT	S3401153MT
	2	Barrel cal. 6.5x55 SE MT	S3401156MT
	2	Barrel cal. 270 Win MT	S3401159MT
	2	Barrel cal. 7x64 MT	S3401162MT
	2	Barrel cal. 30-06 MT	S3401170MT
	2	Barrel cal. 8x57IS MT	S3401185MT
	2	Barrel cal. 9.3x62 MT	S3401193MT
	2	Barrel cal. 7 mm Rem Mag	S3401164
	2	Barrel cal. 300 Win Mag	S3401176
	2	Barrel cal. 338 Win Mag	S3401180
	2	Barrel cal. 270 Win Short Mag	S3401172
	2	Barrel cal. 300 Win Short Mag	S3401174
	2	Barrel cal. 204 Ruger Varmint	S3717120
	2	Barrel cal. 222 Rem Varmint	S3717122
	2	Barrel cal. 223 Rem Varmint	S3717128
	2	Barrel cal. 223 Rem/12in Varmint	S3717128S
	2	Barrel cal. 22-250 Rem Varmint	S3727140
	2	Barrel cal. 243 Win Varmint	S3727143

TIKKA T3 LH SPARE PARTS

Spare-partset no.	Key no.	Description	Art.no.
	2	Barrel cal. 260 Rem Varmint	S3727154
	2	Barrel cal. 7mm-08 Rem Varmint	S3727135
	2	Barrel cal. 308 Win Varmint	S3727166
	2	Barrel cal. 204 Ruger Varmint MT	S3717120MT
	2	Barrel cal. 222 Rem Varmint MT	S3717122MT
	2	Barrel cal. 223 Rem Varmint MT	S3717128MT
	2	Barrel cal. 223 Rem/12in Varmint MT	S3717128SMT
	2	Barrel cal. 22-250 Rem Varmint MT	S3727140MT
	2	Barrel cal. 243 Win Varmint MT	S3727143MT
	2	Barrel cal. 260 Rem Varmint MT	S3727154MT
	2	Barrel cal. 7mm-08 Rem Varmint MT	S3727135MT
	2	Barrel cal. 308 Win Varmint MT	S3727166MT
	2	Barrel cal. 25-06 Rem Varmint	S3747153
	2	Barrel cal. 6.5x55 SE Varmint	S3747156
	2	Barrel cal. 270 Win Varmint	S3747159
	2	Barrel cal. 30-06 Varmint	S3747170
	2	Barrel cal. 9.3x62 Varmint	S3747193
	2	Barrel cal. 7 mm Rem Mag Varmint	S3757164
	2	Barrel cal. 300 Win Mag Varmint	S3757176
	2	Barrel cal. 338 Win Mag Varmint	S3757180
	2	Barrel cal. 270 Win Short Mag Varmint	S3407172
	2	Barrel cal. 300 Win Short Mag Varmint	S3407174
	2	Barrel S/S cal. 204 Ruger	S3712120
	2	Barrel S/S cal. 222 Rem	S3712122
	2	Barrel S/S cal. 223 Rem	S3712128
	2	Barrel S/S cal. 223 Rem/12in	S3712128S
	2	Barrel S/S cal. 22-250 Rem	S3722140
	2	Barrel S/S cal. 243 Win	S3722143
	2	Barrel S/S cal. 260 Rem	S3722154
	2	Barrel S/S cal. 7mm-08 Rem	S3722135
	2	Barrel S/S cal. 308 Win	S3722166
	2	Barrel S/S cal. 338 Federal	S3722189
	2	Barrel S/S cal. 25-06 Rem	S3402153
	2	Barrel S/S cal. 6.5x55 SE	S3402156
	2	Barrel S/S cal. 270 Win	S3402159
	2	Barrel S/S cal. 30-06	S3402170
	2	Barrel S/S cal. 8x57IS	S3402185
	2	Barrel S/S cal. 9.3x62	S3402193
	2	Barrel S/S cal. 204 Ruger MT	S3712120MT
	2	Barrel S/S cal. 222 Rem MT	S3712122MT
	2	Barrel S/S cal. 223 Rem MT	S3712128MT
	2	Barrel S/S cal. 223 Rem/12in MT	S3712128SMT
	2	Barrel S/S cal. 22-250 Rem MT	S3722140MT
	2	Barrel S/S cal. 243 Win MT	S3722143MT
	2	Barrel S/S cal. 260 Rem MT	S3722154MT
	2	Barrel S/S cal. 7mm-08 Rem MT	S3722135MT
	2	Barrel S/S cal. 308 Win MT	S3722166MT

TIKKA T3 LH SPARE PARTS

Spare-partset no.	Key no.	Description	Art.no.
	2	Barrel S/S cal. 338 Federal MT	S3722189MT
	2	Barrel S/S cal. 25-06 Rem MT	S3402153MT
	2	Barrel S/S cal. 6.5x55 SE MT	S3402156MT
	2	Barrel S/S cal. 270 Win MT	S3402159MT
	2	Barrel S/S cal. 30-06 MT	S3402170MT
	2	Barrel S/S cal. 8x57IS MT	S3402185MT
	2	Barrel S/S cal. 9.3x62 MT	S3402193MT
	2	Barrel S/S cal. 7 mm Rem Mag	S3402164
	2	Barrel S/S cal. 300 Win Mag	S3402176
	2	Barrel S/S cal. 338 Win Mag	S3402180
	2	Barrel S/S cal. 270 Win Short Mag	S3402172
	2	Barrel S/S cal. 300 Win Short Mag	S3402174
	2	Barrel S/S cal. 204 Ruger Varmint	S3716120
	2	Barrel S/S cal. 222 Rem Varmint	S3716122
	2	Barrel S/S cal. 223 Rem Varmint	S3716128
	2	Barrel S/S cal. 223 Rem/12in Varmint	S3716128S
	2	Barrel S/S cal. 22-250 Rem Varmint	S3726140
	2	Barrel S/S cal. 243 Win Varmint	S3726143
	2	Barrel S/S cal. 260 Rem Varmint	S3726154
	2	Barrel S/S cal. 7mm-08 Rem Varmint	S3726135
	2	Barrel S/S cal. 308 Win Varmint	S3726166
	2	Barrel S/S cal. 204 Ruger Varmint MT	S3716120MT
	2	Barrel S/S cal. 222 Rem Varmint MT	S3716122MT
	2	Barrel S/S cal. 223 Rem Varmint MT	S3716128MT
	2	Barrel S/S cal. 223 Rem/12in Varmint MT	S3716128SMT
	2	Barrel S/S cal. 22-250 Rem Varmint MT	S3726140MT
	2	Barrel S/S cal. 243 Win Varmint MT	S3726143MT
	2	Barrel S/S cal. 260 Rem Varmint MT	S3726154MT
	2	Barrel S/S cal. 7mm-08 Rem Varmint MT	S3726135MT
	2	Barrel S/S cal. 308 Win Varmint MT	S3726166MT
	2	Barrel S/S cal. 25-06 Rem Varmint	S3746153
	2	Barrel S/S cal. 6.5x55 SE Varmint	S3746156
	2	Barrel S/S cal. 270 Win Varmint	S3746159
	2	Barrel S/S cal. 30-06 Varmint	S3746170
	2	Barrel S/S cal. 9.3x62 Varmint	S3746193
	2	Barrel S/S cal. 7 mm Rem Mag Varmint	S3756164
	2	Barrel S/S cal. 300 Win Mag Varmint	S3756176
	2	Barrel S/S cal. 338 Win Mag Varmint	S3756180
	2	Barrel S/S cal. 270 Win Short Mag Varmint	S3406172
	2	Barrel S/S cal. 300 Win Short Mag Varmint	S3406174
	3	Bolt body T3 LH d 9.6	S3421306
	3	Bolt body T3 LH d 12	S3421307
	3	Bolt body T3 LH Mag	S3421308
	4	Stock complete T3 LH Hunter o	S2423600
	4	Stock complete T3 LH Hunter ml	S2422600
	4	Stock complete T3 LH Lite	S2420699
	4	Stock complete T3 LH Varmint	S2420602

TIKKA T3 LH SPARE PARTS

Spare-partset no.	Key no.	Description	Art.no.
	1	Trigger mechanism T3 LH complete	S585T111
	5	Trigger mechanism	
	6	Fastening screw M6x20	
	7	Magazine ejector spring	
	1	Set trigger mechanism T3 LH complete	S585T114
	5	Set trigger mechanism	
	6	Fastening screw M6x20	
	7	Magazine ejector spring	
	2	Spare parts for trigger mech. T3/M90	S584T210
	8	Trigger spring	
	9	Trigger spring set screw M5x10	
	10	Trigger sear spring	
	11	Safety lever spring	
	12	Safety silencer	
	13	Snap ring D4	
	14	Washer	
	15	Snap ring D3.5	
	2	Spare parts for set trigger mechanism	S584T220
	16	Set trigger spring	
	17	Set trigger set screw M3x6	2 pcs
	3	Firing pin assembly T3	S5850155
	4	Spare parts for bolt T3	S5850240
	19	Extractor	
	20	Extractor plunger	
	21	Extractor spring	
	22	Ejector	
	23	Ejector spring	
	24	Pin 2.5x6	
	6	Bolt shroud	S5850243
	7	Bolt handle LH	S5850247
	7	Bolt handle knob oversized	S585T249
	27	Bolt handle knob	
	28	Locking screw	
	29	Allen key	
	8	Bolt release complete	S5850255
	30	Bolt release Short	
	30	Bolt release Long	
	31	Pin for bolt release	
	32	Spring for bolt release	
	9	Trigger guard assembly T3	S5850175
	10	Spare parts for trigger guard	S5850260
	34	Magazine catch	
	35	Magazine catch spring	
	36	Pin 2x12	
	11	4-rd. clip magazine T3 Short	S5850370
	11	3-rd. clip magazine T3 Short Mag	S5850371
	11	3-rd. clip magazine T3 Medium	S5850372
	11	3-rd. clip magazine T3 Long	S5850373

TIKKA T3 LH SPARE PARTS

Spare-partset no.	Key no.	Description	Art.no.
11	37	6-rd. clip magazine T3 Short	S5850376
11	37	6-rd. clip magazine T3 Short blue	S585B376
11	37	6-rd. clip magazine T3 Short red	S585R376
11	37	5-rd. clip magazine T3 Medium	S5850374
11	37	5-rd. clip magazine T3 Medium blue	S585B374
11	37	5-rd. clip magazine T3 Medium red	S585R374
11	37	5-rd. clip magazine T3 Long	S5850375
11	37	5-rd. clip magazine T3 Long blue	S585B375
11	37	5-rd. clip magazine T3 Long red	S585R375
12	38	Recoil block	S585T299
13		Hunter recoil pad complete	S585T296
	39	Recoil pad	
	40	Mounting screw 4.8x32	2 pcs
	40	Mounting screw 4.8x38	2 pcs
13		Straight butt spacers	S585T420
	41	Straight butt spacer	2 pcs
	42	Mounting screw 4.5x45	2 pcs
13	43	Pistol grip cap Lite	S5850292
14		Swivels standard	S594T297
	44	Swivel stud	2 pcs
	45	Swivel stud front	
	46	Swivel	2 pcs
15		Rear sight	S5850310
	47	Rear sight base	
	48	Mounting screw	
	49	Blade 9.5 mm	
	50	Mounting screw for blade	

TIKKA T3 LH SPARE PARTS

Spare-partset no.	Key no.	Description	Art.no.
16		Front sight	S5850320
	51	Front sight base	
	52	Front mounting screw for base	
	53	Rear mounting screw for base	
	54	Bead	
	55	Pin 2x10	
	56	Bead adjustment screw	
	57	Bead adjustment spring	
	58	Front sight hood	
16		Bead complete	S5850314
	54	Bead	
	55	Pin 2x10	
	56	Bead adjustment screw	
	57	Bead adjustment spring	
17		Trigger guard fastening screws	S5A60265
	59	Front fastening screw	
	60	Rear fastening screw	
	61	Torx key	
20		Plug screws for receiver	S574T210
	62	Plug screw M3.5x3	4 pcs
20		Plug screws for barrel	S584T211
	63	Plug screw M4x2.5	4 pcs
21		Cheek piece Varmint	S585T391
	64	Cheek piece Varmint	
	65	Locking wheel	
	66	Locking screw	
22		Muzzle thread protector M14x1 Hunter	S5A60405
	67	Thread protector M14x1	
22		Muzzle thread protector M14x1 Hunter S/S	S5A6R405
	67	Thread protector M14x1 S/S	
22		Muzzle thread protector M15x1 Hunter	S5A60406
	67	Thread protector M15x1	
22		Muzzle thread protector M15x1 Hunter S/S	S5A6R406
	67	Thread protector M15x1 S/S	
22		Muzzle thread protector M18x1 Varm./Tact.	S574T405
	67	Thread protector M18x1	
22		Muzzle thread protector M18x1 Varmint S/S	S574R405
	67	Thread protector M18x1 S/S	
26	68	Cocking wrench	S5850900

PARTI DI RICAMBIO TIKKA T3 LH

Numero kit	Numero parte	Descrizione	Codice
	1	Scatola di culatta T3 LH	S3421206
	1	Scatola di culatta T3 LH S/S	S342R206
	2	Canna cal. 204 Ruger	S3711120
	2	Canna cal. 222 Rem	S3711122
	2	Canna cal. 223 Rem	S3711128
	2	Canna cal. 223 Rem/12in	S3711128S
	2	Canna cal. 22-250 Rem	S3721140
	2	Canna cal. 243 Win	S3721143
	2	Canna cal. 260 Rem	S3721154
	2	Canna cal. 7mm-08 Rem	S3721135
	2	Canna cal. 308 Win	S3721166
	2	Canna cal. 338 Federal	S3721189
	2	Canna cal. 25-06 Rem	S3401153
	2	Canna cal. 6.5x55 SE	S3401156
	2	Canna cal. 270 Win	S3401159
	2	Canna cal. 7x64	S3401162
	2	Canna cal. 30-06	S3401170
	2	Canna cal. 8x57IS	S3401185
	2	Canna cal. 9.3x62	S3401193
	2	Canna cal. 204 Ruger MT	S3711120MT
	2	Canna cal. 222 Rem MT	S3711122MT
	2	Canna cal. 223 Rem MT	S3711128MT
	2	Canna cal. 223 Rem/12in MT	S3711128SMT
	2	Canna cal. 22-250 Rem MT	S3721140MT
	2	Canna cal. 243 Win MT	S3721143MT
	2	Canna cal. 260 Rem MT	S3721154MT
	2	Canna cal. 7mm-08 Rem MT	S3721135MT
	2	Canna cal. 308 Win MT	S3721166MT
	2	Canna cal. 338 Federal MT	S3721189MT
	2	Canna cal. 25-06 Rem MT	S3401153MT
	2	Canna cal. 6.5x55 SE MT	S3401156MT
	2	Canna cal. 270 Win MT	S3401159MT
	2	Canna cal. 7x64 MT	S3401162MT
	2	Canna cal. 30-06 MT	S3401170MT
	2	Canna cal. 8x57IS MT	S3401185MT
	2	Canna cal. 9.3x62 MT	S3401193MT
	2	Canna cal. 7 mm Rem Mag	S3401164
	2	Canna cal. 300 Win Mag	S3401176
	2	Canna cal. 338 Win Mag	S3401180
	2	Canna cal. 270 Win Short Mag	S3401172
	2	Canna cal. 300 Win Short Mag	S3401174
	2	Canna cal. 204 Ruger Varmint	S3717120
	2	Canna cal. 222 Rem Varmint	S3717122
	2	Canna cal. 223 Rem Varmint	S3717128
	2	Canna cal. 223 Rem/12in Varmint	S3717128S
	2	Canna cal. 22-250 Rem Varmint	S3727140
	2	Canna cal. 243 Win Varmint	S3727143

PARTI DI RICAMBIO TIKKA T3 LH

Numero kit	Numero parte	Descrizione	Codice
	2	Canna cal. 260 Rem Varmint	S3727154
	2	Canna cal. 7mm-08 Rem Varmint	S3727135
	2	Canna cal. 308 Win Varmint	S3727166
	2	Canna cal. 204 Ruger Varmint MT	S3717120MT
	2	Canna cal. 222 Rem Varmint MT	S3717122MT
	2	Canna cal. 223 Rem Varmint MT	S3717128MT
	2	Canna cal. 223 Rem/12in Varmint MT	S3717128SMT
	2	Canna cal. 22-250 Rem Varmint MT	S3727140MT
	2	Canna cal. 243 Win Varmint MT	S3727143MT
	2	Canna cal. 260 Rem Varmint MT	S3727154MT
	2	Canna cal. 7mm-08 Rem Varmint MT	S3727135MT
	2	Canna cal. 308 Win Varmint MT	S3727166MT
	2	Canna cal. 25-06 Rem Varmint	S3747153
	2	Canna cal. 6.5x55 SE Varmint	S3747156
	2	Canna cal. 270 Win Varmint	S3747159
	2	Canna cal. 30-06 Varmint	S3747170
	2	Canna cal. 9.3x62 Varmint	S3747193
	2	Canna cal. 7 mm Rem Mag Varmint	S3757164
	2	Canna cal. 300 Win Mag Varmint	S3757176
	2	Canna cal. 338 Win Mag Varmint	S3757180
	2	Canna cal. 270 Win Short Mag Varmint	S3407172
	2	Canna cal. 300 Win Short Mag Varmint	S3407174
	2	Canna S/S cal. 204 Ruger	S3712120
	2	Canna S/S cal. 222 Rem	S3712122
	2	Canna S/S cal. 223 Rem	S3712128
	2	Canna S/S cal. 223 Rem/12in	S3712128S
	2	Canna S/S cal. 22-250 Rem	S3722140
	2	Canna S/S cal. 243 Win	S3722143
	2	Canna S/S cal. 260 Rem	S3722154
	2	Canna S/S cal. 7mm-08 Rem	S3722135
	2	Canna S/S cal. 308 Win	S3722166
	2	Canna S/S cal. 338 Federal	S3722189
	2	Canna S/S cal. 25-06 Rem	S3402153
	2	Canna S/S cal. 6.5x55 SE	S3402156
	2	Canna S/S cal. 270 Win	S3402159
	2	Canna S/S cal. 30-06	S3402170
	2	Canna S/S cal. 8x57IS	S3402185
	2	Canna S/S cal. 9.3x62	S3402193
	2	Canna S/S cal. 204 Ruger MT	S3712120MT
	2	Canna S/S cal. 222 Rem MT	S3712122MT
	2	Canna S/S cal. 223 Rem MT	S3712128MT
	2	Canna S/S cal. 223 Rem/12in MT	S3712128SMT
	2	Canna S/S cal. 22-250 Rem MT	S3722140MT
	2	Canna S/S cal. 243 Win MT	S3722143MT
	2	Canna S/S cal. 260 Rem MT	S3722154MT
	2	Canna S/S cal. 7mm-08 Rem MT	S3722135MT
	2	Canna S/S cal. 308 Win MT	S3722166MT

PARTI DI RICAMBIO TIKKA T3 LH

Numero kit	Numero parte	Descrizione	Codice
	2	Canna S/S cal. 338 Federal MT	S3722189MT
	2	Canna S/S cal. 25-06 Rem MT	S3402153MT
	2	Canna S/S cal. 6.5x55 SE MT	S3402156MT
	2	Canna S/S cal. 270 Win MT	S3402159MT
	2	Canna S/S cal. 30-06 MT	S3402170MT
	2	Canna S/S cal. 8x57IS MT	S3402185MT
	2	Canna S/S cal. 9.3x62 MT	S3402193MT
	2	Canna S/S cal. 7 mm Rem Mag	S3402164
	2	Canna S/S cal. 300 Win Mag	S3402176
	2	Canna S/S cal. 338 Win Mag	S3402180
	2	Canna S/S cal. 270 Win Short Mag	S3402172
	2	Canna S/S cal. 300 Win Short Mag	S3402174
	2	Canna S/S cal. 204 Ruger Varmint	S3716120
	2	Canna S/S cal. 222 Rem Varmint	S3716122
	2	Canna S/S cal. 223 Rem Varmint	S3716128
	2	Canna S/S cal. 223 Rem/12in Varmint	S3716128S
	2	Canna S/S cal. 22-250 Rem Varmint	S3726140
	2	Canna S/S cal. 243 Win Varmint	S3726143
	2	Canna S/S cal. 260 Rem Varmint	S3726154
	2	Canna S/S cal. 7mm-08 Rem Varmint	S3726135
	2	Canna S/S cal. 308 Win Varmint	S3726166
	2	Canna S/S cal. 204 Ruger Varmint MT	S3716120MT
	2	Canna S/S cal. 222 Rem Varmint MT	S3716122MT
	2	Canna S/S cal. 223 Rem Varmint MT	S3716128MT
	2	Canna S/S cal. 223 Rem/12in Varmint MT	S3716128SMT
	2	Canna S/S cal. 22-250 Rem Varmint MT	S3726140MT
	2	Canna S/S cal. 243 Win Varmint MT	S3726143MT
	2	Canna S/S cal. 260 Rem Varmint MT	S3726154MT
	2	Canna S/S cal. 7mm-08 Rem Varmint MT	S3726135MT
	2	Canna S/S cal. 308 Win Varmint MT	S3726166MT
	2	Canna S/S cal. 25-06 Rem Varmint	S3746153
	2	Canna S/S cal. 6.5x55 SE Varmint	S3746156
	2	Canna S/S cal. 270 Win Varmint	S3746159
	2	Canna S/S cal. 30-06 Varmint	S3746170
	2	Canna S/S cal. 9.3x62 Varmint	S3746193
	2	Canna S/S cal. 7 mm Rem Mag Varmint	S3756164
	2	Canna S/S cal. 300 Win Mag Varmint	S3756176
	2	Canna S/S cal. 338 Win Mag Varmint	S3756180
	2	Canna S/S cal. 270 Win Short Mag Varmint	S3406172
	2	Canna S/S cal. 300 Win Short Mag Varmint	S3406174
	3	Corpo otturatore T3 LH d 9.6	S3421306
	3	Corpo otturatore T3 LH d 12	S3421307
	3	Corpo otturatore T3 LH Mag	S3421308
	4	Calcio completo T3 LH Hunter o	S2423600
	4	Calcio completo T3 LH Hunter v/o	S2422600
	4	Calcio completo T3 LH Lite	S2420699
	4	Calcio completo T3 LH Varmint	S2420602

PARTI DI RICAMBIO TIKKA T3 LH

Numero kit	Numero parte	Descrizione	Codice
	1	Meccanismo di scatto T3 LH completo	S585T111
	5	Meccanismo di scatto	
	6	Vite di fissaggio M6x20	
	7	Molla espulsore di caricatore	
	1	Meccan. di scatto T3 LH set trigger compl.	S585T114
	5	Meccanismo di scatto set trigger	
	6	Vite di fissaggio M6x20	
	7	Molla espulsore di caricatore	
	2	Parti di ricamb. per mecc. di scatto T3/M90	S584T210
	8	Molla grilletto	
	9	Vite molla grilletto M5x10	
	10	Molla grilletto	
	11	Molla regolazione leva scatto	
	12	Silenziatore sicura	
	13	Anello elastico D4	
	14	Rondella	
	15	Anello elastico D3.5	
	2	Parti di ric. per mecc. di scatto set trigger	S584T220
	16	Molla meccanismo di scatto	
	17	Vite regolazione mecc. di scatto M3x6	2 pezzi
	3	Percussore completo T3	S5850155
	4	Parti di ricambio dell'otturatore T3	S5850240
	19	Estrattore	
	20	Piolo estrattore	
	21	Molla8 estrattore	
	22	Espulsore	
	23	Molla espulsore	
	24	Spina 2.5x6	
	6	Manicotto otturatore	S5850243
	7	Manubrio ergonomico LH	S5850247
	7	Manubrio otturatore, maggiorato	S585T249
	27	Manubrio otturatore	
	28	Vite di fissaggio	
	29	Chiave esagono	
	8	Ritegno otturatore completo	S5850255
	30	Ritegno otturatore Short	
	30	Ritegno otturatore Long	
	31	Perno ritegno otturatore	
	32	Molla ritegno otturatore	
	9	Assieme guardamano T3	S5850175
	10	Parti di ricambio del guardamano	S5850260
	34	Ritegno caricatore	
	35	Molla ritegno caricatore	
	36	Spina 2x12	
	11	Caricatore per 3 cartucce T3 Short	S5850370
	11	Caricatore per 3 cart. T3 Short Mag	S5850371
	11	Caricatore per 3 cartucce T3 Medium	S5850372
	11	Caricatore per 3 cartucce T3 Long	S5850373

PARTI DI RICAMBIO TIKKA T3 LH

Numero kit	Numero parte	Descrizione	Codice
11	37	Caricatore per 6 cartucce T3 Short	S5850376
11	37	Caricatore per 6 cartucce T3 Short blu	S585B376
11	37	Caricatore per 6 cartucce T3 Short rosso	S585R376
11	37	Caricatore per 5 cartucce T3 Medium	S5850374
11	37	Caricatore per 5 cartucce T3 Medium blu	S585B374
11	37	Caricatore per 5 cartucce T3 Medium rosso	S585R374
11	37	Caricatore per 5 cartucce T3 Long	S5850375
11	37	Caricatore per 5 cartucce T3 Long blu	S585B375
11	37	Caricatore per 5 cartucce T3 Long rosso	S585R375
12	38	Blocco di rinculo	S585T299
13		Calciolo Hunter completo	S585T296
	39	Calciolo	
	40	Vite di fissaggio 4.8x32	2 pezzi
	40	Vite di fissaggio 4.8x38	2 pezzi
13		Piastrina calciolo diritta	S585T420
	41	Piastrina calciolo diritta	2 pezzi
	42	Vite di fissaggio 4.5x45	2 pezzi
13	43	Calotta impugnatura calcio Lite	S5850292
14		Magliette standard	S594T297
	44	Vite maglietta	2 pezzi
	45	Vite maglietta anteriore	
	46	Maglietta	2 pezzi
15		Mira posteriore	S5850310
	47	Base tacca di mira	
	48	Vite fissaggio	
	49	Foglietta 9.5 mm	
	50	Vite fissaggio foglietta	

PARTI DI RICAMBIO TIKKA T3 LH

Numero kit	Numero parte	Descrizione	Codice
16		Mirino completo	S5850320
	51	Base mirino	
	52	Vite anteriore fissaggio base mirino	
	53	Vite posteriore fissaggio base mirino	
	54	Mirino	
	55	Spina 2x10	
	56	Vite regolazione mirino	
	57	Molla regolazione mirino	
	58	Tunnel mirino	
16		Mirino	S5850314
	54	Mirino	
	55	Spina 2x10	
	56	Vite regolazione mirino	
	57	Molla regolazione mirino	
17		Viti fissaggio guardamano	S5A60265
	59	Vite fissaggio anteriore	
	60	Vite fissaggio posteriore	
	61	Chiave Torx	
20		Viti tappo scatola di culatta	S574T210
	62	Vite tappo M3.5x3	4 pezzi
20		Viti tappo della canna	S584T211
	63	Vite tappo M4x2.5	4 pezzi
21		Appoggiaguancia Varmint	S585T391
	64	Appoggiaguancia Varmint	
	65	Vite di fissaggio	
	66	Tappo di protezione	
22		Ghiera di prot. fil. canna M14x1 Hunter	S5A60405
	67	Ghiera di protezione M14x1	
22		Ghiera di prot. fil. canna M14x1 Hunter S/S	S5A6R405
	67	Ghiera di protezione M14x1 S/S	
22		Ghiera di prot. fil. canna M15x1 Hunter	S5A60406
	67	Ghiera di protezione M15x1	
22		Ghiera di prot. fil. canna M15x1 Hunter S/S	S5A6R406
	67	Ghiera di protezione M15x1 S/S	
22		Ghiera di prot. fil. canna M18x1 Varm./Tact.	S574T405
	67	Ghiera di protezione M18x1	
22		Ghiera di prot. fil. canna M18x1 Varmint S/S	S574R405
	67	Ghiera di protezione M18x1 S/S	
26	68	Chiave d'armamento	S5850900

TIKKA T3 LH ERSATZTEILLISTE

Ersatzteilgruppen-Nr.	Kenn- Artikelbezeichnung ziffer	Artikel-Nr.
1	Schloßhülse T3 LH	S3421206
1	Schloßhülse T3 LH S/S	S342R206
2	Lauf Kal. 204 Ruger	S3711120
2	Lauf Kal. 222 Rem	S3711122
2	Lauf Kal. 223 Rem	S3711128
2	Lauf Kal. 223 Rem/12in	S3711128S
2	Lauf Kal. 22-250 Rem	S3721140
2	Lauf Kal. 243 Win	S3721143
2	Lauf Kal. 260 Rem	S3721154
2	Lauf Kal. 7mm-08 Rem	S3721135
2	Lauf Kal. 308 Win	S3721166
2	Lauf Kal. 338 Federal	S3721189
2	Lauf Kal. 25-06 Rem	S3401153
2	Lauf Kal. 6.5x55 SE	S3401156
2	Lauf Kal. 270 Win	S3401159
2	Lauf Kal. 7x64	S3401162
2	Lauf Kal. 30-06	S3401170
2	Lauf Kal. 8x57IS	S3401185
2	Lauf Kal. 9.3x62	S3401193
2	Lauf Kal. 204 Ruger MT	S3711120MT
2	Lauf Kal. 222 Rem MT	S3711122MT
2	Lauf Kal. 223 Rem MT	S3711128MT
2	Lauf Kal. 223 Rem/12in MT	S3711128SMT
2	Lauf Kal. 22-250 Rem MT	S3721140MT
2	Lauf Kal. 243 Win MT	S3721143MT
2	Lauf Kal. 260 Rem MT	S3721154MT
2	Lauf Kal. 7mm-08 Rem MT	S3721135MT
2	Lauf Kal. 308 Win MT	S3721166MT
2	Lauf Kal. 338 Federal MT	S3721189MT
2	Lauf Kal. 25-06 Rem MT	S3401153MT
2	Lauf Kal. 6.5x55 SE MT	S3401156MT
2	Lauf Kal. 270 Win MT	S3401159MT
2	Lauf Kal. 7x64 MT	S3401162MT
2	Lauf Kal. 30-06 MT	S3401170MT
2	Lauf Kal. 8x57IS MT	S3401185MT
2	Lauf Kal. 9.3x62 MT	S3401193MT
2	Lauf Kal. 7 mm Rem Mag	S3401164
2	Lauf Kal. 300 Win Mag	S3401176
2	Lauf Kal. 338 Win Mag	S3401180
2	Lauf Kal. 270 Win Short Mag	S3401172
2	Lauf Kal. 300 Win Short Mag	S3401174
2	Lauf Kal. 204 Ruger Varmint	S3717120
2	Lauf Kal. 222 Rem Varmint	S3717122
2	Lauf Kal. 223 Rem Varmint	S3717128
2	Lauf Kal. 223 Rem/12in Varmint	S3717128S
2	Lauf Kal. 22-250 Rem Varmint	S3727140
2	Lauf Kal. 243 Win Varmint	S3727143

TIKKA T3 LH ERSATZTEILLISTE

Ersatzteilgruppen-Nr.	Kenn- Artikelbezeichnung ziffer	Artikel-Nr.
2	Lauf Kal. 260 Rem Varmint	S3727154
2	Lauf Kal. 7mm-08 Rem Varmint	S3727135
2	Lauf Kal. 308 Win Varmint	S3727166
2	Lauf Kal. 204 Ruger Varmint MT	S3717120MT
2	Lauf Kal. 222 Rem Varmint MT	S3717122MT
2	Lauf Kal. 223 Rem Varmint MT	S3717128MT
2	Lauf Kal. 223 Rem/12in Varmint MT	S3717128SMT
2	Lauf Kal. 22-250 Rem Varmint MT	S3727140MT
2	Lauf Kal. 243 Win Varmint MT	S3727143MT
2	Lauf Kal. 260 Rem Varmint MT	S3727154MT
2	Lauf Kal. 7mm-08 Rem Varmint MT	S3727135MT
2	Lauf Kal. 308 Win Varmint MT	S3727166MT
2	Lauf Kal. 25-06 Rem Varmint	S3747153
2	Lauf Kal. 6.5x55 SE Varmint	S3747156
2	Lauf Kal. 270 Win Varmint	S3747159
2	Lauf Kal. 30-06 Varmint	S3747170
2	Lauf Kal. 9.3x62 Varmint	S3747193
2	Lauf Kal. 7 mm Rem Mag Varmint	S3757164
2	Lauf Kal. 300 Win Mag Varmint	S3757176
2	Lauf Kal. 338 Win Mag Varmint	S3757180
2	Lauf Kal. 270 Win Short Mag Varmint	S3407172
2	Lauf Kal. 300 Win Short Mag Varmint	S3407174
2	Lauf S/S Kal. 204 Ruger	S3712120
2	Lauf S/S Kal. 222 Rem	S3712122
2	Lauf S/S Kal. 223 Rem	S3712128
2	Lauf S/S Kal. 223 Rem/12in	S3712128S
2	Lauf S/S Kal. 22-250 Rem	S3722140
2	Lauf S/S Kal. 243 Win	S3722143
2	Lauf S/S Kal. 260 Rem	S3722154
2	Lauf S/S Kal. 7mm-08 Rem	S3722135
2	Lauf S/S Kal. 308 Win	S3722166
2	Lauf S/S Kal. 338 Federal	S3722189
2	Lauf S/S Kal. 25-06 Rem	S3402153
2	Lauf S/S Kal. 6.5x55 SE	S3402156
2	Lauf S/S Kal. 270 Win	S3402159
2	Lauf S/S Kal. 30-06	S3402170
2	Lauf S/S Kal. 8x57IS	S3402185
2	Lauf S/S Kal. 9.3x62	S3402193
2	Lauf S/S Kal. 204 Ruger MT	S3712120MT
2	Lauf S/S Kal. 222 Rem MT	S3712122MT
2	Lauf S/S Kal. 223 Rem MT	S3712128MT
2	Lauf S/S Kal. 223 Rem/12in MT	S3712128SMT
2	Lauf S/S Kal. 22-250 Rem MT	S3722140MT
2	Lauf S/S Kal. 243 Win MT	S3722143MT
2	Lauf S/S Kal. 260 Rem MT	S3722154MT
2	Lauf S/S Kal. 7mm-08 Rem MT	S3722135MT
2	Lauf S/S Kal. 308 Win MT	S3722166MT

TIKKA T3 LH ERSATZTEILLISTE

Ersatzteilgruppen-Nr.	Kenn- Artikelbezeichnung ziffer	Artikel-Nr.
2	Lauf S/S Kal. 338 Federal MT	S3722189MT
2	Lauf S/S Kal. 25-06 Rem MT	S3402153MT
2	Lauf S/S Kal. 6.5x55 SE MT	S3402156MT
2	Lauf S/S Kal. 270 Win MT	S3402159MT
2	Lauf S/S Kal. 30-06 MT	S3402170MT
2	Lauf S/S Kal. 8x57IS MT	S3402185MT
2	Lauf S/S Kal. 9.3x62 MT	S3402193MT
2	Lauf S/S Kal. 7 mm Rem Mag	S3402164
2	Lauf S/S Kal. 300 Win Mag	S3402176
2	Lauf S/S Kal. 338 Win Mag	S3402180
2	Lauf S/S Kal. 270 Win Short Mag	S3402172
2	Lauf S/S Kal. 300 Win Short Mag	S3402174
2	Lauf S/S Kal. 204 Ruger Varmint	S3716120
2	Lauf S/S Kal. 222 Rem Varmint	S3716122
2	Lauf S/S Kal. 223 Rem Varmint	S3716128
2	Lauf S/S Kal. 223 Rem/12in Varmint	S3716128S
2	Lauf S/S Kal. 22-250 Rem Varmint	S3726140
2	Lauf S/S Kal. 243 Win Varmint	S3726143
2	Lauf S/S Kal. 260 Rem Varmint	S3726154
2	Lauf S/S Kal. 7mm-08 Rem Varmint	S3726135
2	Lauf S/S Kal. 308 Win Varmint	S3726166
2	Lauf S/S Kal. 204 Ruger Varmint MT	S3716120MT
2	Lauf S/S Kal. 222 Rem Varmint MT	S3716122MT
2	Lauf S/S Kal. 223 Rem Varmint MT	S3716128MT
2	Lauf S/S Kal. 223 Rem/12in Varmint MT	S3716128SMT
2	Lauf S/S Kal. 22-250 Rem Varmint MT	S3726140MT
2	Lauf S/S Kal. 243 Win Varmint MT	S3726143MT
2	Lauf S/S Kal. 260 Rem Varmint MT	S3726154MT
2	Lauf S/S Kal. 7mm-08 Rem Varmint MT	S3726135MT
2	Lauf S/S Kal. 308 Win Varmint MT	S3726166MT
2	Lauf S/S Kal. 25-06 Rem Varmint	S3746153
2	Lauf S/S Kal. 6.5x55 SE Varmint	S3746156
2	Lauf S/S Kal. 270 Win Varmint	S3746159
2	Lauf S/S Kal. 30-06 Varmint	S3746170
2	Lauf S/S Kal. 9.3x62 Varmint	S3746193
2	Lauf S/S Kal. 7 mm Rem Mag Varmint	S3756164
2	Lauf S/S Kal. 300 Win Mag Varmint	S3756176
2	Lauf S/S Kal. 338 Win Mag Varmint	S3756180
2	Lauf S/S Kal. 270 Win Short Mag Varmint	S3406172
2	Lauf S/S Kal. 300 Win Short Mag Varmint	S3406174
3	Kammer T3 LH d 9,6	S3421306
3	Kammer T3 LH d 12	S3421307
3	Kammer T3 LH Mag	S3421308
4	Schaft kompl. T3 LH Hunter ö	S2423600
4	Schaft kompl. T3 LH Hunter ml	S2422600
4	Schaft kompl. T3 LH Lite	S2420699
4	Schaft kompl. T3 LH Varmint	S2420602

TIKKA T3 LH ERSATZTEILLISTE

Ersatzteilgruppen-Nr.	Kenn- Artikelbezeichnung ziffer	Artikel-Nr.
1	Abzugsgruppe T3 LH komplett	S585T111
5	Abzugsgruppe	
6	Halteschraube M6x20	
7	Auswerferfeder der Magazine	
1	Abzugsgruppe T3 LH Rückstecher kompl.	S585T114
5	Abzugsgruppe Rückstecher	
6	Halteschraube M6x20	
7	Auswerferfeder der Magazine	
2	Ersatzteilsatz für Abzug T3/M90	S584T210
8	Abzugfeder	
9	Einstellschraube für Abzugfeder M5x10	
10	Abzugstollenfeder	
11	Feder für Schiebesicherung	
12	Geräuschdämpfer für Sicherung	
13	Federring D4	
14	Unterlagscheibe	
15	Federring D3.5	
2	Ersatzteilsatz für Rückstecher	S584T220
16	Rückstecherfeder	
17	Einstellschrauben M3x6	2 Stück
3	Schlagbolzengruppe T3	S5850155
4	Ersatzteile für Verschuß T3	S5850240
19	Auszieher	
20	Auszieherdruckstift	
21	Auszieherfeder	
22	Auswerfer	
23	Auswerferfeder	
24	Stift 2.5x6	
6	25 Schließchen	S5850243
7	26 Kammerstengel LH	S5850247
7	Kammerstengelknopf groß	S585T249
27	Kammerstengelknopf	
28	Halteschraube	
29	Sechskantschlüssel	
8	Verschußlöseknopf kompl.	S5850255
30	Verschußlöseknopf Short	
30	Verschußlöseknopf Long	
31	Haltestift für Löseknopf	
32	Feder für Löseknopf	
9	33 Abzugbügel kompl. T3	S5850175
10	Ersatzteilsatz für Abzugbügel	S5850260
34	Magazinhalter	
35	Magazinhalterfeder	
36	Stift 2x12	
11	37 4-Schuß-Magazin T3 Short	S5850370
11	37 3-Schuß-Magazin T3 Short Mag	S5850371
11	37 3-Schuß-Magazin T3 Medium	S5850372
11	37 3-Schuß-Magazin T3 Long	S5850373

TIKKA T3 LH ERSATZTEILLISTE

Ersatzteilgruppen-Nr.	Kennziffer	Artikelbezeichnung	Artikel-Nr.
11	37	6-Schuß-Magazin T3 Short	S5850376
11	37	6-Schuß-Magazin T3 Short blau	S585B376
11	37	6-Schuß-Magazin T3 Short rot	S585R376
11	37	5-Schuß-Magazin T3 Medium	S5850374
11	37	5-Schuß-Magazin T3 Medium blau	S585B374
11	37	5-Schuß-Magazin T3 Medium rot	S585R374
11	37	5-Schuß-Magazin T3 Long	S5850375
11	37	5-Schuß-Magazin T3 Long blau	S585B375
11	37	5-Schuß-Magazin T3 Long rot	S585R375
12	38	Rückstoßplatte	S585T299
13		Schaftkappe kompl. für Mod. Hunter	S585T296
	39	Gummikappe	
	40	Halteschrauben 4.8x32	2 Stück
	40	Halteschrauben 4.8x38	2 Stück
13		Zwischenpl. f. geraden Schaftabschluß	S585T420
	41	Zwischenplatte gerade	2 Stück
	42	Halteschrauben 4.5x45	2 Stück
13	43	Pistolengriffkappchen Lite	S5850292
14		Riemenbügel Standardmodell	S594T297
	44	Riemenbügelschrauben	2 Stück
	45	Riemenbügelschrauben vordere	
	46	Riemenbügel	2 Stück
15		Visier	S5850310
	47	Visiersockel	
	48	Halteschraube für Visiersockel	
	49	Kimmenblatt 9.5 mm	
	50	Halteschraube für Kimmenblatt	

TIKKA T3 LH ERSATZTEILLISTE

Ersatzteilgruppen-Nr.	Kennziffer	Artikelbezeichnung	Artikel-Nr.
16		Korn komplett	S5850320
	51	Kornsattel	
	52	Vordere Halteschraube für Kornsattel	
	53	Hinterer Halteschraube für Kornsattel	
	54	Korn	
	55	Stift 2x10	
	56	Einstellschraube für Korn	
	57	Einstellfeder für Korn	
	58	Kornschutz	
16		Korn	S5850314
	54	Korn	
	55	Stift 2x10	
	56	Einstellschraube für Korn	
	57	Einstellfeder für Korn	
17		Halteschrauben für Abzugbügel	S5A60265
	59	Vordere Halteschraube	
	60	Hinterer Halteschraube	
	61	Torx Schlüssel	
20		Verschlußschrauben für Schloßhülse	S574T210
	62	Verschlußschraube M3.5x3	4 Stück
20		Verschlußschrauben für Lauf	S584T211
	63	Verschlußschraube M4x2.5	4 Stück
21		Schaftbacke Varmint	S585T391
	64	Schaftbacke Varmint	
	65	Halteschraube	
	66	Blindstopfen	
22		Mündungsgewindeschutz M14x1 Hunter	S5A60405
	67	Gewindeschutz M14x1	
22		Mündungsgewindeschutz M14x1 Hunter S/S	S5A6R405
	67	Gewindeschutz M14x1 S/S	
22		Mündungsgewindeschutz M15x1 Hunter	S5A60406
	67	Gewindeschutz M15x1	
22		Mündungsgewindeschutz M15x1 Hunter S/S	S5A6R406
	67	Gewindeschutz M15x1 S/S	
22		Mündungsgewindeschutz M18x1 Varm./Tact.	S574T405
	67	Gewindeschutz M18x1	
22		Mündungsgewindeschutz M18x1 Varmint S/S	S574R405
	67	Gewindeschutz M18x1 S/S	
26	68	Verspannungswerkzeug	S5850900

TIKKA T3 LH PIÈCES DE RECHANGE

N° de jeu de pièces	Re-père	Description	Référence
1		Boîtier de culasse T3 LH	S3421206
1		Boîtier de culasse T3 LH S/S	S342R206
2		Canon cal. 204 Ruger	S3711120
2		Canon cal. 222 Rem	S3711122
2		Canon cal. 223 Rem	S3711128
2		Canon cal. 223 Rem/12in	S3711128S
2		Canon cal. 22-250 Rem	S3721140
2		Canon cal. 243 Win	S3721143
2		Canon cal. 260 Rem	S3721154
2		Canon cal. 7mm-08 Rem	S3721135
2		Canon cal. 308 Win	S3721166
2		Canon cal. 338 Federal	S3721189
2		Canon cal. 25-06 Rem	S3401153
2		Canon cal. 6.5x55 SE	S3401156
2		Canon cal. 270 Win	S3401159
2		Canon cal. 7x64	S3401162
2		Canon cal. 30-06	S3401170
2		Canon cal. 8x57IS	S3401185
2		Canon cal. 9.3x62	S3401193
2		Canon cal. 204 Ruger MT	S3711120MT
2		Canon cal. 222 Rem MT	S3711122MT
2		Canon cal. 223 Rem MT	S3711128MT
2		Canon cal. 223 Rem/12in MT	S3711128SMT
2		Canon cal. 22-250 Rem MT	S3721140MT
2		Canon cal. 243 Win MT	S3721143MT
2		Canon cal. 260 Rem MT	S3721154MT
2		Canon cal. 7mm-08 Rem MT	S3721135MT
2		Canon cal. 308 Win MT	S3721166MT
2		Canon cal. 338 Federal MT	S3721189MT
2		Canon cal. 25-06 Rem MT	S3401153MT
2		Canon cal. 6.5x55 SE MT	S3401156MT
2		Canon cal. 270 Win MT	S3401159MT
2		Canon cal. 7x64 MT	S3401162MT
2		Canon cal. 30-06 MT	S3401170MT
2		Canon cal. 8x57IS MT	S3401185MT
2		Canon cal. 9.3x62 MT	S3401193MT
2		Canon cal. 7 mm Rem Mag	S3401164
2		Canon cal. 300 Win Mag	S3401176
2		Canon cal. 338 Win Mag	S3401180
2		Canon cal. 270 Win Short Mag	S3401172
2		Canon cal. 300 Win Short Mag	S3401174
2		Canon cal. 204 Ruger Varmint	S3717120
2		Canon cal. 222 Rem Varmint	S3717122
2		Canon cal. 223 Rem Varmint	S3717128
2		Canon cal. 223 Rem/12in Varmint	S3717128S
2		Canon cal. 22-250 Rem Varmint	S3727140
2		Canon cal. 243 Win Varmint	S3727143

TIKKA T3 LH PIÈCES DE RECHANGE

N° de jeu de pièces	Re-père	Description	Référence
2		Canon cal. 260 Rem Varmint	S3727154
2		Canon cal. 7mm-08 Rem Varmint	S3727135
2		Canon cal. 308 Win Varmint	S3727166
2		Canon cal. 204 Ruger Varmint MT	S3717120MT
2		Canon cal. 222 Rem Varmint MT	S3717122MT
2		Canon cal. 223 Rem Varmint MT	S3717128MT
2		Canon cal. 223 Rem/12in Varmint MT	S3717128SMT
2		Canon cal. 22-250 Rem Varmint MT	S3727140MT
2		Canon cal. 243 Win Varmint MT	S3727143MT
2		Canon cal. 260 Rem Varmint MT	S3727154MT
2		Canon cal. 7mm-08 Rem Varmint MT	S3727135MT
2		Canon cal. 308 Win Varmint MT	S3727166MT
2		Canon cal. 25-06 Rem Varmint	S3747153
2		Canon cal. 6.5x55 SE Varmint	S3747156
2		Canon cal. 270 Win Varmint	S3747159
2		Canon cal. 30-06 Varmint	S3747170
2		Canon cal. 9.3x62 Varmint	S3747193
2		Canon cal. 7 mm Rem Mag Varmint	S3757164
2		Canon cal. 300 Win Mag Varmint	S3757176
2		Canon cal. 338 Win Mag Varmint	S3757180
2		Canon cal. 270 Win Short Mag Varmint	S3407172
2		Canon cal. 300 Win Short Mag Varmint	S3407174
2		Canon S/S cal. 204 Ruger	S3712120
2		Canon S/S cal. 222 Rem	S3712122
2		Canon S/S cal. 223 Rem	S3712128
2		Canon S/S cal. 223 Rem/12in	S3712128S
2		Canon S/S cal. 22-250 Rem	S3722140
2		Canon S/S cal. 243 Win	S3722143
2		Canon S/S cal. 260 Rem	S3722154
2		Canon S/S cal. 7mm-08 Rem	S3722135
2		Canon S/S cal. 308 Win	S3722166
2		Canon S/S cal. 338 Federal	S3722189
2		Canon S/S cal. 25-06 Rem	S3402153
2		Canon S/S cal. 6.5x55 SE	S3402156
2		Canon S/S cal. 270 Win	S3402159
2		Canon S/S cal. 30-06	S3402170
2		Canon S/S cal. 8x57IS	S3402185
2		Canon S/S cal. 9.3x62	S3402193
2		Canon S/S cal. 204 Ruger MT	S3712120MT
2		Canon S/S cal. 222 Rem MT	S3712122MT
2		Canon S/S cal. 223 Rem MT	S3712128MT
2		Canon S/S cal. 223 Rem/12in MT	S3712128SMT
2		Canon S/S cal. 22-250 Rem MT	S3722140MT
2		Canon S/S cal. 243 Win MT	S3722143MT
2		Canon S/S cal. 260 Rem MT	S3722154MT
2		Canon S/S cal. 7mm-08 Rem MT	S3722135MT
2		Canon S/S cal. 308 Win MT	S3722166MT

TIKKA T3 LH PIÈCES DE RECHANGE

N° de jeu de pièces	Re-père	Description	Référence
	2	Canon S/S cal. 338 Federal MT	S3722189MT
	2	Canon S/S cal. 25-06 Rem MT	S3402153MT
	2	Canon S/S cal. 6.5x55 SE MT	S3402156MT
	2	Canon S/S cal. 270 Win MT	S3402159MT
	2	Canon S/S cal. 30-06 MT	S3402170MT
	2	Canon S/S cal. 8x57IS MT	S3402185MT
	2	Canon S/S cal. 9.3x62 MT	S3402193MT
	2	Canon S/S cal. 7 mm Rem Mag	S3402164
	2	Canon S/S cal. 300 Win Mag	S3402176
	2	Canon S/S cal. 338 Win Mag	S3402180
	2	Canon S/S cal. 270 Win Short Mag	S3402172
	2	Canon S/S cal. 300 Win Short Mag	S3402174
	2	Canon S/S cal. 204 Ruger Varmint	S3716120
	2	Canon S/S cal. 222 Rem Varmint	S3716122
	2	Canon S/S cal. 223 Rem Varmint	S3716128
	2	Canon S/S cal. 223 Rem/12in Varmint	S3716128S
	2	Canon S/S cal. 22-250 Rem Varmint	S3726140
	2	Canon S/S cal. 243 Win Varmint	S3726143
	2	Canon S/S cal. 260 Rem Varmint	S3726154
	2	Canon S/S cal. 7mm-08 Rem Varmint	S3726135
	2	Canon S/S cal. 308 Win Varmint	S3726166
	2	Canon S/S cal. 204 Ruger Varmint MT	S3716120MT
	2	Canon S/S cal. 222 Rem Varmint MT	S3716122MT
	2	Canon S/S cal. 223 Rem Varmint MT	S3716128MT
	2	Canon S/S cal. 223 Rem/12in Varmint MT	S3716128SMT
	2	Canon S/S cal. 22-250 Rem Varmint MT	S3726140MT
	2	Canon S/S cal. 243 Win Varmint MT	S3726143MT
	2	Canon S/S cal. 260 Rem Varmint MT	S3726154MT
	2	Canon S/S cal. 7mm-08 Rem Varmint MT	S3726135MT
	2	Canon S/S cal. 308 Win Varmint MT	S3726166MT
	2	Canon S/S cal. 25-06 Rem Varmint	S3746153
	2	Canon S/S cal. 6.5x55 SE Varmint	S3746156
	2	Canon S/S cal. 270 Win Varmint	S3746159
	2	Canon S/S cal. 30-06 Varmint	S3746170
	2	Canon S/S cal. 9.3x62 Varmint	S3746193
	2	Canon S/S cal. 7 mm Rem Mag Varmint	S3756164
	2	Canon S/S cal. 300 Win Mag Varmint	S3756176
	2	Canon S/S cal. 338 Win Mag Varmint	S3756180
	2	Canon S/S cal. 270 Win Short Mag Varmint	S3406172
	2	Canon S/S cal. 300 Win Short Mag Varmint	S3406174
	3	Corps de culasse T3 LH d 9.6	S3421306
	3	Corps de culasse T3 LH d 12	S3421307
	3	Corps de culasse T3 LH Mag	S3421308
	4	Crosse complet T3 LH Hunter g	S2423600
	4	Crosse complet T3 LH Hunter ml	S2422600
	4	Crosse complet T3 LH Lite	S2420699
	4	Crosse complet T3 LH Varmint	S2420602

TIKKA T3 LH PIÈCES DE RECHANGE

N° de jeu de pièces	Re-père	Description	Référence
	1	Mécanisme de détente T3 LH complet	S585T111
	5	Mécanisme de détente	
	6	Vis de serrage M6x20	
	7	Ressort d'éjecteur de chargeur	
	1	Mécanisme de dét. combinée T3 LH compl.	S585T114
	5	Mécanisme de détente combinée	
	6	Vis de serrage M6x20	
	7	Ressort d'éjecteur de chargeur	
	2	Pièces de rech. pour méc. de dét. T3/M90	S584T210
	8	Ressort de détente	
	9	Vis sans tête de ressort de détente M5x10	
	10	Ressort de détente	
	11	Ressort de levier de sécurité	
	12	Silencieux de sécurité	
	13	Anneau de serrage D4	
	14	Semelle	
	15	Anneau de serrage D3.5	
	2	Pcs de rech. pour méc. de dét. combinée	S584T220
	16	Ressort de tendeur	
	17	Vis pour tendeur M3x6	2 pièces
	3	Ensemble percuteur T3	S5850155
	4	Pièces de rechange pour culasse T3	S5850240
	19	Extracteur	
	20	Poussoir de l'extracteur	
	21	Ressort de l'extracteur	
	22	Ejecteur	
	23	Ressort d'éjecteur	
	24	Goupille 2.5x6	
	6	25 Enveloppe de culasse	S5850243
	7	26 Levier de culasse LH	S5850247
	7	Levier de culasse surdimensionné	S585T249
	27	Levier de culasse	
	28	Vis de fixation	
	29	Clé hexagonal	
	8	Déclencheur de culasse complet	S5850255
	30	Déclencheur de culasse Short	
	30	Déclencheur de culasse Long	
	31	Axe de déclencheur de culasse	
	32	Ressort de déclencheur de culasse	
	9	33 Ensemble pontet T3	S5850175
	10	Pièces de rechange pour pontet	S5850260
	34	Loquet de chargeur	
	35	Ressort de loquet	
	36	Axe 2x12	
	11	37 Chargeur 4 coups T3 Short	S5850370
	11	37 Chargeur 3 coups T3 Short Mag	S5850371
	11	37 Chargeur 3 coups T3 Medium	S5850372
	11	37 Chargeur 3 coups T3 Long	S5850373

TIKKA T3 LH PIÈCES DE RECHANGE

N° de jeu de pièces	Re-père	Description	Référence
11	37	Chargeur 6 coups T3 Short	S5850376
11	37	Chargeur 6 coups T3 Short bleu	S585B376
11	37	Chargeur 6 coups T3 Short rouge	S585R376
11	37	Chargeur 5 coups T3 Medium	S5850374
11	37	Chargeur 5 coups T3 Medium bleu	S585B374
11	37	Chargeur 5 coups T3 Medium rouge	S585R374
11	37	Chargeur 5 coups T3 Long	S5850375
11	37	Chargeur 5 coups T3 Long bleu	S585B375
11	37	Chargeur 5 coups T3 Long rouge	S585R375
12	38	Bloc recul	S585T299
13		Plaquette de crosse	S585T296
	39	Plaquette de crosse	
	40	Vis de montage 4.8x32	2 pièces
	40	Vis de montage 4.8x38	2 pièces
13		Intercalaires, droit	S585T420
	41	Intercalaire, droit	2 pièces
	42	Vis de montage 4.5x45	2 pièces
13	43	Calotte de poignée-pistolet Lite	S5850292
14		Pivots standard	S594T297
	44	Vis de pivot	2 pièces
	45	Vis de pivot avant	
	46	Pivot	2 pièces
15		Cran de mire complet	S5850310
	47	Base de cran de mire	
	48	Vis de montage	
	49	Feuillet 9.5 mm	
	50	Vis de montage pour feuillet	

TIKKA T3 LH PIÈCES DE RECHANGE

N° de jeu de pièces	Re-père	Description	Référence
16		Guidon complet	S5850320
	51	Base de guidon	
	52	Vis de montage avant pour base	
	53	Vis de montage arrière pour base	
	54	Guidon	
	55	Axe 2x10	
	56	Vis de réglage de guidon	
	57	Ressort de réglage de guidon	
	58	Protège de guidon	
16		Guidon	S5850314
	54	Guidon	
	55	Axe 2x10	
	56	Vis de réglage de guidon	
	57	Ressort de réglage de guidon	
17		Vis de serrage de pontet	S5A60265
	59	Vis de serrage avant	
	60	Vis de serrage arrière	
	61	Clé Torx	
20		Vis de bouche pour boîtier de culasse	S574T210
	62	Vis de bouche M3.5x3	4 pièces
20		Vis de bouche pour canon	S584T211
	63	Vis de bouche M4x2.5	4 pièces
21		Joue Varmint	S585T391
	64	Joue Varmint	
	65	Vis de fixation	
	66	Bouchon couverture	
22		Manchon de prot. de filet. M14x1 Hunter	S5A60405
	67	Manchon de protection de filetage M14x1	
22		Manchon de prot. de filet. M14x1 Hunter S/S	S5A6R405
	67	Manchon de protection de filetage M14x1 S/S	
22		Manchon de prot. de filet. M15x1 Hunter	S5A60406
	67	Manchon de protection de filetage M15x1	
22		Manchon de prot. de filet. M15x1 Hunter S/S	S5A6R406
	67	Manchon de protection de filetage M15x1 S/S	
22		Manchon de prot. de filet. M18x1 Varm./Tact.	S574T405
	67	Manchon de protection de filetage M18x1	
22		Manchon de prot. de filet. M18x1 Varm. S/S	S574R405
	67	Manchon de protection de filetage M18x1 S/S	
26	68	Outil de tendre	S5850900

REPUESTOS TIKKA T3 LH

Conjunto nº	Pieza nº	Descripción	Art.Nºn
	1	Caja T3 LH	S3421206
	1	Caja T3 LH S/S	S342R206
	2	Cañón cal. 204 Ruger	S3711120
	2	Cañón cal. 222 Rem	S3711122
	2	Cañón cal. 223 Rem	S3711128
	2	Cañón cal. 223 Rem/12in	S3711128S
	2	Cañón cal. 22-250 Rem	S3721140
	2	Cañón cal. 243 Win	S3721143
	2	Cañón cal. 260 Rem	S3721154
	2	Cañón cal. 7mm-08 Rem	S3721135
	2	Cañón cal. 308 Win	S3721166
	2	Cañón cal. 338 Federal	S3721189
	2	Cañón cal. 25-06 Rem	S3401153
	2	Cañón cal. 6.5x55 SE	S3401156
	2	Cañón cal. 270 Win	S3401159
	2	Cañón cal. 7x64	S3401162
	2	Cañón cal. 30-06	S3401170
	2	Cañón cal. 8x57IS	S3401185
	2	Cañón cal. 9.3x62	S3401193
	2	Cañón cal. 204 Ruger MT	S3711120MT
	2	Cañón cal. 222 Rem MT	S3711122MT
	2	Cañón cal. 223 Rem MT	S3711128MT
	2	Cañón cal. 223 Rem/12in MT	S3711128SMT
	2	Cañón cal. 22-250 Rem MT	S3721140MT
	2	Cañón cal. 243 Win MT	S3721143MT
	2	Cañón cal. 260 Rem MT	S3721154MT
	2	Cañón cal. 7mm-08 Rem MT	S3721135MT
	2	Cañón cal. 308 Win MT	S3721166MT
	2	Cañón cal. 338 Federal MT	S3721189MT
	2	Cañón cal. 25-06 Rem MT	S3401153MT
	2	Cañón cal. 6.5x55 SE MT	S3401156MT
	2	Cañón cal. 270 Win MT	S3401159MT
	2	Cañón cal. 7x64 MT	S3401162MT
	2	Cañón cal. 30-06 MT	S3401170MT
	2	Cañón cal. 8x57IS MT	S3401185MT
	2	Cañón cal. 9.3x62 MT	S3401193MT
	2	Cañón cal. 7 mm Rem Mag	S3401164
	2	Cañón cal. 300 Win Mag	S3401176
	2	Cañón cal. 338 Win Mag	S3401180
	2	Cañón cal. 270 Win Short Mag	S3401172
	2	Cañón cal. 300 Win Short Mag	S3401174
	2	Cañón cal. 204 Ruger Varmint	S3717120
	2	Cañón cal. 222 Rem Varmint	S3717122
	2	Cañón cal. 223 Rem Varmint	S3717128
	2	Cañón cal. 223 Rem/12in Varmint	S3717128S
	2	Cañón cal. 22-250 Rem Varmint	S3727140
	2	Cañón cal. 243 Win Varmint	S3727143

REPUESTOS TIKKA T3 LH

Conjunto nº	Pieza nº	Descripción	Art.Nºn
	2	Cañón cal. 260 Rem Varmint	S3727154
	2	Cañón cal. 7mm-08 Rem Varmint	S3727135
	2	Cañón cal. 308 Win Varmint	S3727166
	2	Cañón cal. 204 Ruger Varmint MT	S3717120MT
	2	Cañón cal. 222 Rem Varmint MT	S3717122MT
	2	Cañón cal. 223 Rem Varmint MT	S3717128MT
	2	Cañón cal. 223 Rem/12in Varmint MT	S3717128SMT
	2	Cañón cal. 22-250 Rem Varmint MT	S3727140MT
	2	Cañón cal. 243 Win Varmint MT	S3727143MT
	2	Cañón cal. 260 Rem Varmint MT	S3727154MT
	2	Cañón cal. 7mm-08 Rem Varmint MT	S3727135MT
	2	Cañón cal. 308 Win Varmint MT	S3727166MT
	2	Cañón cal. 25-06 Rem Varmint	S3747153
	2	Cañón cal. 6.5x55 SE Varmint	S3747156
	2	Cañón cal. 270 Win Varmint	S3747159
	2	Cañón cal. 30-06 Varmint	S3747170
	2	Cañón cal. 9.3x62 Varmint	S3747193
	2	Cañón cal. 7 mm Rem Mag Varmint	S3757164
	2	Cañón cal. 300 Win Mag Varmint	S3757176
	2	Cañón cal. 338 Win Mag Varmint	S3757180
	2	Cañón cal. 270 Win Short Mag Varmint	S3407172
	2	Cañón cal. 300 Win Short Mag Varmint	S3407174
	2	Cañón S/S cal. 204 Ruger	S3712120
	2	Cañón S/S cal. 222 Rem	S3712122
	2	Cañón S/S cal. 223 Rem	S3712128
	2	Cañón S/S cal. 223 Rem/12in	S3712128S
	2	Cañón S/S cal. 22-250 Rem	S3722140
	2	Cañón S/S cal. 243 Win	S3722143
	2	Cañón S/S cal. 260 Rem	S3722154
	2	Cañón S/S cal. 7mm-08 Rem	S3722135
	2	Cañón S/S cal. 308 Win	S3722166
	2	Cañón S/S cal. 338 Federal	S3722189
	2	Cañón S/S cal. 25-06 Rem	S3402153
	2	Cañón S/S cal. 6.5x55 SE	S3402156
	2	Cañón S/S cal. 270 Win	S3402159
	2	Cañón S/S cal. 30-06	S3402170
	2	Cañón S/S cal. 8x57IS	S3402185
	2	Cañón S/S cal. 9.3x62	S3402193
	2	Cañón S/S cal. 204 Ruger MT	S3712120MT
	2	Cañón S/S cal. 222 Rem MT	S3712122MT
	2	Cañón S/S cal. 223 Rem MT	S3712128MT
	2	Cañón S/S cal. 223 Rem/12in MT	S3712128SMT
	2	Cañón S/S cal. 22-250 Rem MT	S3722140MT
	2	Cañón S/S cal. 243 Win MT	S3722143MT
	2	Cañón S/S cal. 260 Rem MT	S3722154MT
	2	Cañón S/S cal. 7mm-08 Rem MT	S3722135MT
	2	Cañón S/S cal. 308 Win MT	S3722166MT

REPUESTOS TIKKA T3 LH

Conjunto n°	Pieza n°	Descripción	Art.N°n
	2	Cañón S/S cal. 338 Federal MT	S3722189MT
	2	Cañón S/S cal. 25-06 Rem MT	S3402153MT
	2	Cañón S/S cal. 6.5x55 SE MT	S3402156MT
	2	Cañón S/S cal. 270 Win MT	S3402159MT
	2	Cañón S/S cal. 30-06 MT	S3402170MT
	2	Cañón S/S cal. 8x57IS MT	S3402185MT
	2	Cañón S/S cal. 9.3x62 MT	S3402193MT
	2	Cañón S/S cal. 7 mm Rem Mag	S3402164
	2	Cañón S/S cal. 300 Win Mag	S3402176
	2	Cañón S/S cal. 338 Win Mag	S3402180
	2	Cañón S/S cal. 270 Win Short Mag	S3402172
	2	Cañón S/S cal. 300 Win Short Mag	S3402174
	2	Cañón S/S cal. 204 Ruger Varmint	S3716120
	2	Cañón S/S cal. 222 Rem Varmint	S3716122
	2	Cañón S/S cal. 223 Rem Varmint	S3716128
	2	Cañón S/S cal. 223 Rem/12in Varmint	S3716128S
	2	Cañón S/S cal. 22-250 Rem Varmint	S3726140
	2	Cañón S/S cal. 243 Win Varmint	S3726143
	2	Cañón S/S cal. 260 Rem Varmint	S3726154
	2	Cañón S/S cal. 7mm-08 Rem Varmint	S3726135
	2	Cañón S/S cal. 308 Win Varmint	S3726166
	2	Cañón S/S cal. 204 Ruger Varmint MT	S3716120MT
	2	Cañón S/S cal. 222 Rem Varmint MT	S3716122MT
	2	Cañón S/S cal. 223 Rem Varmint MT	S3716128MT
	2	Cañón S/S cal. 223 Rem/12in Varmint MT	S3716128SMT
	2	Cañón S/S cal. 22-250 Rem Varmint MT	S3726140MT
	2	Cañón S/S cal. 243 Win Varmint MT	S3726143MT
	2	Cañón S/S cal. 260 Rem Varmint MT	S3726154MT
	2	Cañón S/S cal. 7mm-08 Rem Varmint MT	S3726135MT
	2	Cañón S/S cal. 308 Win Varmint MT	S3726166MT
	2	Cañón S/S cal. 25-06 Rem Varmint	S3746153
	2	Cañón S/S cal. 6.5x55 SE Varmint	S3746156
	2	Cañón S/S cal. 270 Win Varmint	S3746159
	2	Cañón S/S cal. 30-06 Varmint	S3746170
	2	Cañón S/S cal. 9.3x62 Varmint	S3746193
	2	Cañón S/S cal. 7 mm Rem Mag Varmint	S3756164
	2	Cañón S/S cal. 300 Win Mag Varmint	S3756176
	2	Cañón S/S cal. 338 Win Mag Varmint	S3756180
	2	Cañón S/S cal. 270 Win Short Mag Varmint	S3406172
	2	Cañón S/S cal. 300 Win Short Mag Varmint	S3406174
	3	Cuerpo del cerrojo T3 LH d 9.6	S3421306
	3	Cuerpo del cerrojo T3 LH d 12	S3421307
	3	Cuerpo del cerrojo T3 LH Mag	S3421308
	4	Culata T3 LH Hunter al aceite	S2423600
	4	Culata T3 LH Hunter mate	S2422600
	4	Culata T3 LH Lite	S2420699
	4	Culata T3 LH Varmint	S2420602

REPUESTOS TIKKA T3 LH

Conjunto n°	Pieza n°	Descripción	Art.N°n
	1	Mecanismo compl. de disparador T3 LH	S585T111
	5	Mecanismo de disparador	
	6	Tornillo de amarre M6x20	
	7	Muelle expulsivo de cargador	
	1	Mecan. compl. de grupo disparador T3 LH	S585T114
	5	Mecanismo de grupo disparador	
	6	Tornillo de amarre M6x20	
	7	Muelle expulsivo de cargador	
	2	Repuestos mecan. de disparador T3/M90	S584T210
	8	Muelle de disparador	
	9	Tornillo de muelle de disparador M5x10	
	10	Muelle de presión de disparador	
	11	Muelle de leva de seguro	
	12	Silenciador de seguro	
	13	Arandela de seguridad D4	
	14	Arandela	
	15	Arandela de seguridad D3.5	
	2	Repuestos mecanismo grupo disparador	S584T220
	16	Muelle de grupo disparador	
	17	Tornillo de grupo de disparador M3x6 (2)	
	3	Conjunto de percutor T3	S5850155
	4	Repuestos del cerrojo T3	S5850240
	19	Extractor	
	20	Botón de extractor	
	21	Muelle de extractor	
	22	Expulsor	
	23	Muelle de expulsor	
	24	Pasador 2.5x6	
	6	Cubierta de cerrojo	S5850243
	7	Palanca de cerrojo LH	S5850247
	7	Maneta del cerrojo, sobredimensionada	S585T249
	27	Maneta del cerrojo	
	28	Tornillo de montaje	
	29	Llave esagonale	
	8	Desenganche completo del cerrojo	S5850255
	30	Desenganche del cerrojo Short	
	30	Desenganche del cerrojo Long	
	31	Pasador desenganche cerrojo	
	32	Muelle desenganche cerrojo	
	9	Conjunto de guardamonte T3	S5850175
	10	Repuestos para guardamonte	S5850260
	34	Prisionero del cargador	
	35	Muelle del prisionero del cargador	
	36	Pasador 2x12	
	11	Cargador 4 t. T3 Short	S5850370
	11	Cargador 3 t. T3 Short Mag	S5850371
	11	Cargador 3 t. T3 Medium	S5850372
	11	Cargador 3 t. T3 Long	S5850373

REPUESTOS TIKKA T3 LH

Conjunto n°	Pieza n°	Descripción	Art.N°n
11	37	Cargador 6 t. T3 Short	S5850376
11	37	Cargador 6 t. T3 Short azul	S585B376
11	37	Cargador 6 t. T3 Short rojo	S585R376
11	37	Cargador 5 t. T3 Medium	S5850374
11	37	Cargador 5 t. T3 Medium azul	S585B374
11	37	Cargador 5 t. T3 Medium rojo	S585R374
11	37	Cargador 5 t. T3 Long	S5850375
11	37	Cargador 5 t. T3 Long azul	S585B375
11	37	Cargador 5 t. T3 Long rojo	S585R375
12	38	Bloque del retroceso	S585T299
13		Cantонера completa Hunter	S585T296
	39	Cantонера	
	40	Tornillo de montaje 4.8x32 (2)	
	40	Tornillo de montaje 4.8x38 (2)	
13		Espaciador recto de cantонера	S585T420
	41	Espaciador recto de cantонера (2)	
	42	Tornillo de montaje 4.5x45 (2)	
13	43	Gorra de mango pistola Lite	S5850292
14		Anillas estándar	S594T297
	44	Tornillo de anilla (2)	
	45	Tornillo de anilla frontal	
	46	Anilla (2)	
15		Mira trasera	S5850310
	47	Base de mira trasera	
	48	Tornillo de montaje	
	49	Cuña de 9.5 mm	
	50	Tornillo de montaje de cuña	

REPUESTOS TIKKA T3 LH

Conjunto n°	Pieza n°	Descripción	Art.N°n
16		Mira frontal completo	S5850320
	51	Base de mira delantera	
	52	Tornillo de montaje de base frontal	
	53	Tornillo de montaje de base trasera	
	54	Mira	
	55	Pasador 2x10	
	56	Tornillo de ajuste de mira	
	57	Muelle de ajuste de mira	
	58	Protector de mira frontal	
16		Mira frontal	S5850314
	54	Mira	
	55	Pasador 2x10	
	56	Tornillo de ajuste de mira	
	57	Muelle de ajuste de mira	
17		Tornillos sujeción guardamonte	S5A60265
	59	Tornillo sujeción frontal	
	60	Tornillo sujeción trasero	
	61	Llave Torx	
20		Tornillos tapón para caja	S574T210
	62	Tornillo tapón M3.5x3 (4)	
20		Tornillos tapón para cañón	S584T211
	63	Tornillo tapón M4x2.5 (4)	
21		Carrillera Varmint	S585T391
	64	Carrillera Varmint	
	65	Tornillo de fijación	
	66	Tapón de cubierta	
22		Protector rosca de boca M14x1 Hunter	S5A60405
	67	Protector de rosca M14x1	
22		Protector rosca de boca M14x1 Hunter S/S	S5A6R405
	67	Protector de rosca M14x1 S/S	
22		Protector rosca de boca M15x1 Hunter	S5A60406
	67	Protector de rosca M15x1	
22		Protector rosca de boca M15x1 Hunter S/S	S5A6R406
	67	Protector de rosca M15x1 S/S	
22		Protector rosca de boca M18x1 Var./Tactical	S574T405
	67	Protector de rosca M18x1	
22		Protector rosca de boca M18x1 Varmint S/S	S574R405
	67	Protector de rosca M18x1 S/S	
26	68	Llave de montar	S5850900

TIKKA

**TARKASTUS- JA TAKUUTODISTUS - INSPEKTIONS- OCH GARANTIBEVIS
INSPECTION CERTIFICATE - ENDABNAHMEZERTIFIKAT UND GARANTIESCHEIN
CERTIFICATO DI COLLAUDO - CERTIFICAT DE CONTRÔLE - CERTIFICADO DE CONTROL**

MOD. _____

CAL. _____

S/N _____

Key code _____

**2 VUODEN TAKUU
2 ÅRS GARANTI
2 YEARS GUARANTEE
GARANZIA DI DUE ANNI
2 JAHRE GARANTIE
GARANTIE VALABLE DEUX AN
VALIDEZ GARANTIA DOS AÑOS**

**Tarkastus - Inspektion - Inspection - Collaudo
Endkontrolle - Contrôle - Inspección**

Tarkastettu kansainvälisen tarkastusjärjestön (C.I.P.) ohjeiden mukaisesti.

Inspekterad enligt reglerna av C.I.P.

Inspected according to the rules of international organization C.I.P.

Collaudo effettuato secondo le norme C.I.P.

Entsprechend den Vorschriften der internationalen Organisation C.I.P. kontrolliert und endabgenommen.

Inspection correspondant aux normes C.I.P.

Inspección realizada según las normas de la Organización Internacional C.I.P.

Valmistaja antaa takuun mahdollisista raaka-aine- ja valmistusvirheistä. Virheen ilmaantuessa pyydämme lähettämään aseensa ja takuukortin myyjälle.

Tillverkaren ger garantin för material- och konstruktionsfel. Uppstår fel på vapnet skall det sändas tillsammans med garantibeviset till säljaren.

The product is guaranteed against possible defects in material or workmanship. In case of defect, please send the gun together with this guarantee card to the seller.

Il fabbricante garantisce l'arma contro eventuali difetti di materiali e fabbricazione. In caso di difetti l'arma dovrà essere fatta pervenire all'Armiere assieme alla presente cartolina.

Der Hersteller übernimmt die Garantie für eventuelle Material- oder Herstellungsfehler. Im Falle einer Reklamation senden Sie die Waffe zusammen mit dieser Garantiekarte an den Verkäufer.

Le fabricant garantit l'acheteur contre les vices de fabrication et contre les cas de non-conformité. Nous prions l'acheteur de renvoyer l'arme défectueuse accompagnée du bon de garantie à l'armurerie.

El producto está garantizado contra defectos posibles de material o de fabricación, en cuyo caso les rogamos envíen el arma junto con esta tarjeta de garantía al distribuidor.

Ostaja, Köpare, Buyer, Acquirente
Käufer, Acheteur, Comprador

Luovutuspäivä, Försäljningsdatum, Purchase date
Data di vendita, Kaufdatum, Date de la vente, Fecha de compra

Myyjä, Säljare, Seller, Venditore
Verkäufer, Vendeur, Vendedor

Postiosoite: Sako Oy, PL 149, 11101 Riihimäki

Address: Sako Ltd., P.O. Box 149, FIN-11101 Riihimäki, Finland