

НАСТАВЛЕНИЕ  
ПО  
СТРЕЛКОВОМУ ДЕЛУ  
(НСД-38)



Самозарядная винтовка  
обр. 1940 г.



Военное Издательство  
Народного Коммисариата Оборона Союза ССР  
1940

## ВВЕДЕНИЕ

### БОЕВЫЕ СВОЙСТВА И НАЗНАЧЕНИЕ САМОЗАРЯД- НОЙ ВИНТОВКИ обр. 1940 г.

1. Самозарядная винтовка обр. 1940 г. (рис. 1) является индивидуальным оружием, предназначенным для поражения противника огнем, штыком и прикладом. Она является наиболее действительным средством для поражения одиночных живых целей — открытых, маскированных,двигающихся и появляющихся на короткое время.

Самозарядная винтовка обеспечивает наилучшие результаты стрельбы на расстоянии до 400 м. Прицел позволяет вести огонь до 1500 м.

Огневое могущество самозарядной винтовки значительно выше винтовки обр. 1891/30 г., поскольку перезарядание производится автоматически, за счет использования энергии пороховых газов, благодаря чему достигается: сокращение времени на прицельный выстрел, непрерывное наблюдение стрелка за целью и сохранение сил стрелка. Хорошо натренированный стрелок при зара-

1\*



Рис. 1. Общий вид самозарядной винтовки обр. 1940 г.

Под наблюдением редактора полковника ГЛАЗАТОВА В. В.

Подписано к печати 9. 9. 41. Г52388. Объем 4½ печ. л. 5,09 уч.-авт. л.  
В 1 печ. л. 53600 тип. зн.

1-я Образцовая тип. Огиза РСФСР треста «Полиграфкнига».  
Москва, Валовая, 28. Заказ № 2722.

нее наполненных патронами магазинах производит из самозарядной винтовки до 25 выстрелов в минуту, а при снаряжении магазина при помощи обоймы — до 20 выстрелов в минуту.

Из винтовки стреляют патроном 7,62-мм калибра с пулей обр. 1908 г.

Предельная дальность полета пули достигает 3 200 м. Пробивная способность пули при стрельбе по различным преградам аналогична пробивной способности пули, выпущенной из винтовки обр. 1891/30 г.; по кучности боя самозарядная винтовка не уступает винтовке обр. 1891/30 г.

2. Самозарядная винтовка проста по устройству и в обращении, прочна и безотказна в работе, при хорошем уходе всегда готова к немедленному действию.

3. Вес самозарядной винтовки с магазином (но без штыка) 3,9 кг, со штыком и магазином — 4,3 кг. Длина без штыка 122,6 см; полная длина (со штыком) — 146,5 см. Начальная скорость пули — 830 м/сек. Емкость магазина — 10 патронов. Штык имеет ножну и носится на пояском ремне бойца. Примыкание штыка к винтовке производить перед штыковым боем.

## ЧАСТЬ ПЕРВАЯ

### УСТРОЙСТВО, ОБРАЩЕНИЕ, УХОД И СБЕРЕЖЕНИЕ САМОЗАРЯДНОЙ ВИНТОВКИ ОБР. 1940 г.

#### ПРИНЦИП УСТРОЙСТВА И ОСНОВНЫЕ ЧАСТИ САМОЗАРЯДНОЙ ВИНТОВКИ

4. 7,62-мм самозарядная винтовка обр. 1940 г. работает при помощи пороховых газов, отводимых через поперечное отверстие в стволе. Запирание канала ствола производится путем перекоса остова затвора, задний срез которого заходит за упор в ствольной коробке. Ударно-спусковой механизм куркового типа снабжен надежно действующим предохранителем. Винтовка снабжена газовым регулятором, позволяющим изменять количество газов, отводимых из канала ствола, что обеспечивает надежное действие винтовки в любых условиях в процессе ее эксплуатации. Прицел секторного типа. Магазин коробчатый двухрядный. Штык клинковый. Винтовка снабжена дульным тормозом, уменьшающим действие отдачи в плечо стрелка. Для неполной разборки винтовки инструмента не требуется.

Самозарядная винтовка состоит из следующих основных частей (рис. 2): ствола со ствольной коробкой, затвора, запирающего механизма, ударно-спускового механизма, магазина, ложи со ствольной накладкой, штыка и принадлежности.



Рис. 2. Основные части самозарядной винтовки обр. 1940 г.:  
1—ствол в собранном виде; 2—затвор; 3—ударно-спусковой механизм; 4—магазин; 5—ложа со ствольной накладкой; 6—штык; 7—принадлежность.

### Ствол со ствольной коробкой

5. Ствол со ствольной коробкой (рис. 3) в собранном виде имеет следующие основные части: надульник; газовый цилиндр со штоком и толкателем с пружиной; прицел; отражатель с остановом затвора; разобщитель автоматического спуска; втулку ствольной коробки; запор втулки с упором и пружиной.

Ствол (рис. 4) служит для направления полета пули. Канал ствола имеет четыре нареза, идущие слева вверх направо, для сообщения вращательного движения пуле. На дульце и скате патронника сделаны продольные канавки для облегчения извлечения гильзы. На пеньке ствола сделан вырез для выбрасывателя. Газовое отверстие в стенке ствола служит для отвода части газов из канала ствола, используемых для перезарядки винтовки.

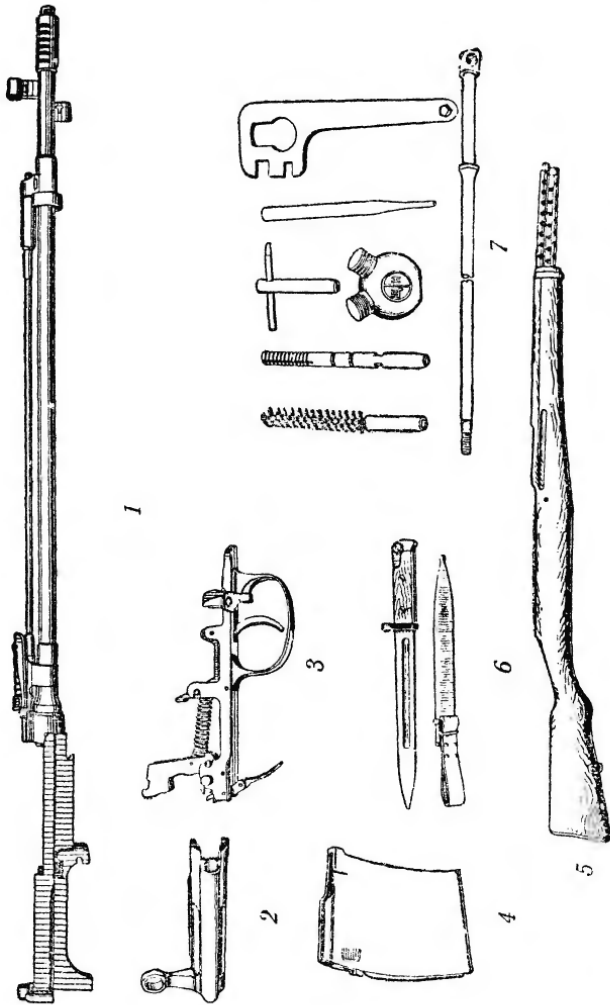
6. Надульник (рис. 5) имеет: на заднем конце раструб для крепления кожуха; газовую камеру для отвода части газов из ствола, в которой крепятся регулятор и патрубок; поперечное овальное отверстие для клина; нижний выступ, в котором крепится защелка шомпола и при помощи этого же выступа крепится штык на винтовке; верхний выступ для крепления мушки и дульный тормоз со втулкой для уменьшения энергии отдачи и придания стабильности стволу при стрельбе. В винтовках первого выпуска в дульном тормозе было 12 узких окон, а в выпускаемых в настоящее время винтовках в дульном тормозе имеется 4 широких окна.



Рис. 3. Ствол со ствольной коробкой:

1 — наддульник; 2 — газовый цилиндр со штоком, толкателем и пружиной; 3 — прицел; 4 — отражатель с останков затвора; 5 — разобщитель автоматического спуска; 6 — втулка ствольной коробки; 7 — запор втулки с упором и пружиной; 8 — защелка скобы

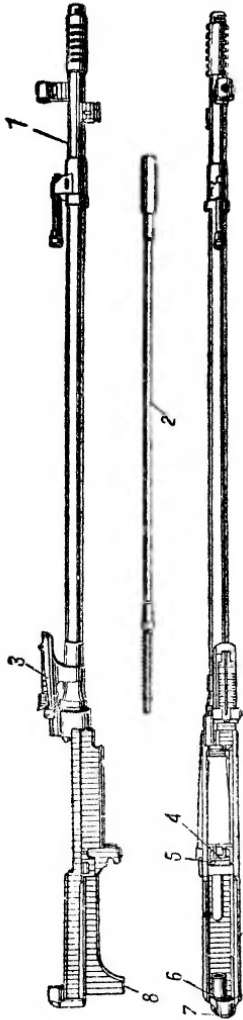

Рис. 5. Наддульник:

1 — растроб; 2 — газовая камера; 3 — поперечное овальное отверстие; 4 — нижний выступ; 5 — верхний выступ; 6 — дульный тормоз; 7 — втулка дульного тормоза; 8 — регулятор; 9 — патрубок

Рис. 4. Ствол:

1 — продольные канавки; 2 — вырез для выбрасывателя; 3 — газовое отверстие

7. Газовый регулятор (рис. 6) служит для регулирования количества отводимых пороховых газов из канала ствола. Регулятор имеет пять поперечных отверстий различного диаметра, любое из которых может быть установлено против газового отверстия газовой камеры.

Головка регулятора имеет вид пятигранника, на гранях которого цифрами показаны диаметры соответствующих отверстий. При помощи этого пятигранника регулятор ключом устанавливается на требуемые отверстия.

Регулятор имеет заплечико, ограничивающее смещение вперед в газовой камере, и продольный цилиндрический канал для отвода газов на поршень.



Рис. 6. Газовый регулятор:

1 — поперечные отверстия; 2 — головка; 3 — заплечико; 4 — продольный цилиндрический канал

Рис. 7. Газовый патрубок:

1 — нарезная часть; 2 — квадратная часть; 3 — цилиндрическая часть; 4 — канал

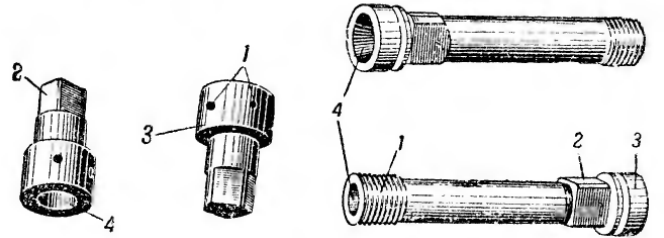
8. Газовый патрубок (рис. 7) служит для направления пороховых газов на газовый цилиндр. Газовый патрубок имеет нарезную часть для соединения с газовой камерой, квадратную часть для завинчивания и отвинчивания патрубка при помощи ключа, цилиндрическую часть для соединения с газовым цилиндром и канал для отвода газов.

**9. Мушка с намушником** (рис. 8) служит для наводки винтовки в цель. Мушка имеет стержень, нарезной конец для соединения с намушником, квадратную часть для ключа при завинчивании и отвинчивании мушки и разрез для прочного удержания мушки в намушнике. Намушник имеет трапецевидный выступ для крепления в пазу надульника, нарезное отверстие для стержня мушки, верхнее отверстие для ключа и риску на передней плоскости для отметки правильного положения мушки на выступе надульника.



Рис. 8. Мушка с намушником:

1 — мушка; 2 — стержень; 3 — нарезной конец; 4 — квадратная часть; 5 — разрез; 6 — намушник; 7 — трапецевидный выступ; 8 — нарезное отверстие; 9 — верхнее отверстие; 10 — риска

**10. Защелка шомпола** (рис. 9) служит для крепления шомпола на винтовке. Защелка состоит из стержня и пружины. Стержень имеет головку с насечкой и выступ, которым защелка удерживает шомпол в отверстии выступа надульника.

Рис. 9. Защелка шомпола:

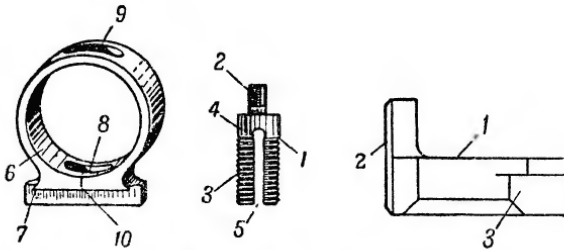
1 — стержень; 2 — головка; 3 — выступ

**11. Прицел** (рис. 10) служит для придания винтовке соответствующих углов прицеливания. Он состоит из колодки прицела, прицельной планки, пружины прицельной планки, хомутика и защелок хомутика с пружинами.



Рис. 10. Прицел:

1 — колодка прицела; 2 — прицельная планка; 3 — пружина прицельной планки; 4 — хомутик; 5 — защелка хомутика

**12. Колодка прицела** (рис. 11) служит основанием прицела. Она имеет: сектора для установки высот прицела, пружины для цапф прицельной планки, продольный канал для прохода толкателя стебля затвора, кольцо, пазы и поперечное отверстие для крепления колодки на стволе.

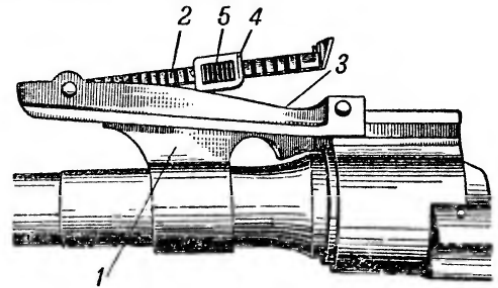

Рис. 11. Колодка прицела:

1 — сектора; 2 — пружины; 3 — продольный канал; 4 — кольцо; 5 — пазы; 6 — поперечное отверстие

**13. Прицельная планка (рис. 12)** служит для установки хомутика на требуемую дистанцию. На верхней плоскости планки с правой стороны нанесены четные цифры от 2 до 14, а с левой стороны — нечетные цифры от 1 до 15, а в измененной винтовке цифры нанесены и на нижней плоскости прицельной планки. Расстояния между делениями соответствуют 100 м дальности стрельбы.

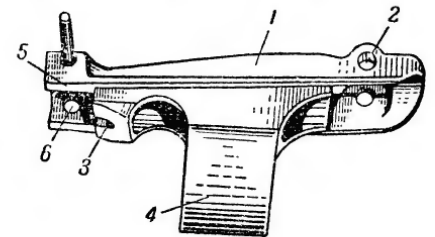
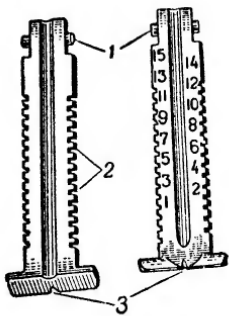

**Рис. 12.** Прицельная планка:

1 — цапфы; 2 — вырезы;  
3 — гривка с прорезью

Кроме того, прицельная планка имеет: цапфы для соединения с проушинами колодки, вырезы для выступов защелок хомутика и гривку с прорезью для прицеливания. Для удержания планки в приданном ей положении служит пластинчатая пружина, помещающаяся в пазу колодки прицела.

**14. Хомутик прицельной планки (рис. 13)** служит для придания надлежащей высоты гривке прицельной планки. Он имеет: продольный

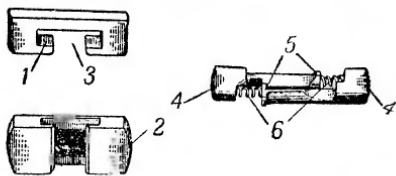

**Рис. 13.** Хомутик прицельной планки:  
1 — продольный паз; 2 — поперечный паз; 3 — вырез; 4 — защелки хомутика; 5 — выступы защелок; 6 — пружины защелок

паз для соединения с прицельной планкой, поперечный паз для помещения защелок с пружинами и вырез для устранения закрывания мушки при прицеливании. Защелки хомутика служат для удержания хомутика на прицельной планке в приданном положении, для чего на концах защелок сделаны выступы, которые под действием пружины заскакивают в боковые вырезы прицельной планки.

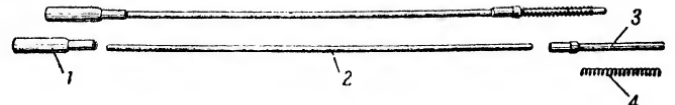

**Рис. 14.** Газовый цилиндр со штоком и толкателем:  
1 — газовый цилиндр; 2 — шток; 3 — толкатель; 4 — пружина толкателя

**15. Газовый цилиндр со штоком и толкателем (рис. 14)** служит для передачи энергии пороховых газов стеблю затвора. Газовый цилиндр имеет несквозной канал для патрубка и гнездо для соединения со штоком. Шток представляет собой цилиндрический стержень, один конец которого входит в гнездо газового цилиндра, а другой — в гнездо толкателя. На задний конец толкателя надевается пружина, которая после прекращения действия газов на газовый цилиндр возвращает в переднее положение толкатель, шток и газовый цилиндр.

**16. Ствольная коробка (рис. 15)** служит для соединения следующих частей винтовки: ствола, затвора, ударно-спускового механизма, магазина, отражателя с останком, втулки, запора втулки, разобцителя и защелки спусковой скобы. Ствольная коробка со стволом соединена при помощи нарезки. На переднем конце ствольная коробка

имеет: выступ с продольными пазами и поперечным вырезом для крепления колодки прицела и цилиндрическое отверстие для толкателя стебля затвора. На



Рис. 15. Ствольная коробка:

1 — передний выступ с пазами и поперечным вырезом; 2 — цилиндрическое отверстие; 3 — полукруглый вырез; 4 — нижний выступ с полукруглыми вырезами; 5 — задний вырез; 6 — поперечное отверстие; 7 — продольное отверстие; 8 — отверстие для запора; 9 — гнездо затвора; 10 — вырез для защелки; 11 — вырез для курка; 12 — упор остова затвора; 13 — вертикальный вырез для отражателя; 14 — отверстие для разобшителя; 15 — окно; 16 — выступ для крепления магазина; 17 — наружные пазы; 18 — нижние внутренние пазы; 19 — верхние внутренние пазы.

выступе выбиты год изготовления винтовки, марка завода-изготовителя, а ниже выступа, слева — номер винтовки. Полукруглый вырез предназначен для болта нагеля. Внизу ствольная коробка имеет: нижний выступ с полукруглыми вырезами для крепления спусковой скобы, задний вырез для защелки спусковой скобы и отверстие для оси защелки.

На задней стенке ствольной коробки имеются продольное отверстие для втулки ко-

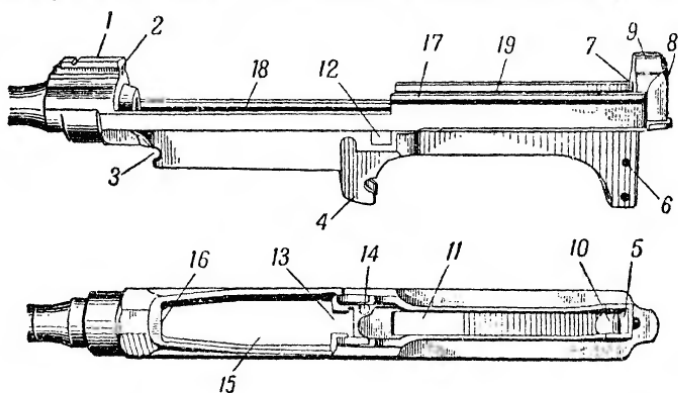
робки, отверстие для запора втулки и гнездо для пружины со стопором запора втулки.

На дне ствольной коробки имеются: вырез для прохода конца защелки спусковой скобы; вырез для прохода курка; упор остова затвора; вертикальный вырез для крепления отражателя с остановом затвора; отверстие для разобшителя автоматического спуска и окно для магазина. На передней стенке этого окна сделан выступ для крепления магазина.

На стенках ствольной коробки с наружной стороны сделаны пазы для крепления кронштейна оптического прицела; с внутренней стороны — нижние пазы для стебля затвора.

На заднем конце на правой стенке выступы, образующие паз, срезаны для установки и отделения затвора от ствольной коробки.

17. Втулка ствольной коробки (рис. 16) ограничивает движение затвора назад, удерживает верхний конец защелки в заднем положении, обеспечивая прочное соединение зуба защелки с выступом спусковой скобы, дает возможность протирать и осматривать канал ствола с казенной части. Она имеет: канал для прохода шомпола; задний конец для соединения со ствольной коробкой; поперечные пазы для запора втулки; продольный срез, препятствующий повороту втулки, и



Рис. 16. Втулка ствольной коробки:

1 — канал; 2 — задний конец; 3 — поперечные пазы; 4 — продольный срез; 5 — нижний поперечный паз

соединения со ствольной коробкой; поперечные пазы для запора втулки; продольный срез, препятствующий повороту втулки, и

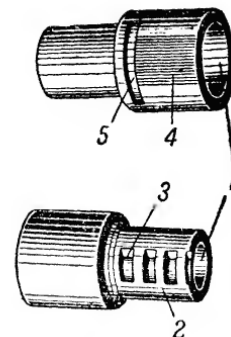

нижний поперечный паз для соединения с защелкой спусковой скобы.

**18. Запор втулки** (рис. 17) служит для удержания втулки от смещения вперед и для закрытия ее отверстия.

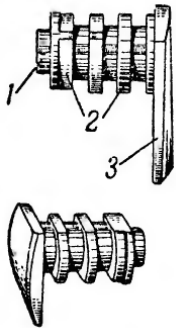

**Рис. 17. Запор втулки:**  
1 — стержень; 2 — поперечные выступы; 3 — флажок

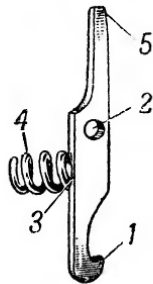

**Рис. 18. Защелка спусковой скобы:**  
1 — зуб; 2 — отверстие для оси; 3 — гнездо; 4 — пружина защелки; 5 — верхний конец защелки.

Запор имеет: стержень, поперечные выступы для сцепления со втулкой и флажок для закрывания отверстия втулки и поворота запора. Положение флажка запора фиксируется стопором с пружиной, находящимся в гнезде задней стенки ствольной коробки.

**19. Защелка спусковой скобы** (рис. 18) служит для крепления ударно-спускового механизма со ствольной коробкой. Она имеет: зуб, который заскакивает за выступ спусковой скобы, отверстие для оси, цилиндрическое

гнездо для конца пружины и верхний конец для соединения со втулкой ствольной коробки.

**20. Отражатель** (рис. 19) служит для отражения гильзы из-под зацепа выбрасывателя при движении затвора назад. Он имеет: боковые выступы для соединения со ствольной коробкой; верхний выступ для отражения гильзы; ограничительный выступ, ограничивающий положение отражателя в пазу ствольной

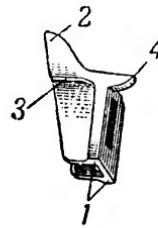

**Рис. 19. Отражатель:**  
1 — боковые выступы; 2 — верхний выступ; 3 — ограничительный выступ; 4 — задний выступ; 5 — паз.

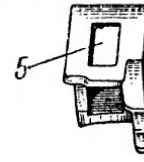

**Рис. 20. Останов затвора:**  
1 — нижний выступ; 2 — верхний выступ; 3 — вырез.

коробки; задний выступ для ограничения смещения разобщителя автоматического спуска вверх; паз для останова затвора с пружиной.

**21. Останов затвора** (рис. 20) служит для удержания затвора в заднем положении при израсходовании патронов из магазина. Останов имеет: нижний выступ для взаимодействия с подавателем; верхний выступ для удержания затвора и вырез для пружины, которая отжимает останов вниз.



Рис. 21. Разобщик автоматического спуска:

1 — нижний конец; 2 — верхний конец; 3 — колено

Разобщик имеет: нижний конец для действия на автоматический спуск; верхний конец, на который действует стембель затвора и опускает разобщик вниз. Нижняя плоскость колена ограничивает смещение разобщика вниз, а верхняя препятствует продвижению разобщика вверх.

**22. Разобщик автоматического спуска** (рис. 21) служит для освобождения курка с автоматического спуска при закрытом затворе. Разобщик имеет: нижний конец для действия на автоматический спуск; верхний конец, на который действует стембель затвора и опускает разобщик вниз. Нижняя плоскость колена ограничивает смещение разобщика вниз, а верхняя препятствует продвижению разобщика вверх.

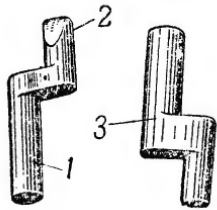

Рис. 22. Запирающий механизм:

1 — остов затвора; 2 — ударник; 3 — выбрасыватель; 4 — стембель затвора; 5 — возвратная пружина; 6 — крышка ствольной коробки

### Запирающий механизм

**23. Запирающий механизм** (рис. 22) в собранном виде состоит из следующих основных частей: остова затвора с выбрасывателем и ударником, стебля затвора, возвратной пружины с направляющим стержнем и трубкой, крышки ствольной коробки.

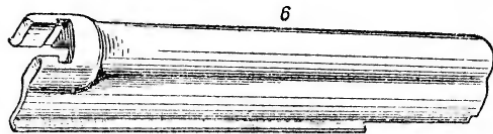
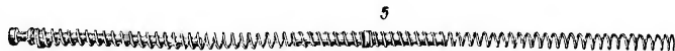
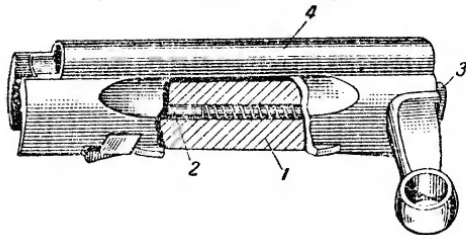

Рис. 23. Остов затвора:

1 — чашечка; 2 — вырез для выбрасывателя; 3 — гнездо; 4 — левый продольный паз; 5 — правый продольный паз; 6 — боковые срезы; 7 — ромбоидальные выступы; 8 — опорная плоскость; 9 — полукруглый вырез; 10 — канал; 11 — поперечное отверстие

**24. Остов затвора с выбрасывателем и ударником** (рис. 23) предназначен для запирания канала ствола при выстреле, для подачи очередного патрона из магазина в патронник и извлечения гильзы из патронника при помощи выбрасывателя.

Остов затвора имеет: чашечку для помещения шляпки патрона; вырез для выбрасывателя; гнездо для упора и пружины выбрасывателя; левый продольный паз для прохода выступа отражателя; правый про-

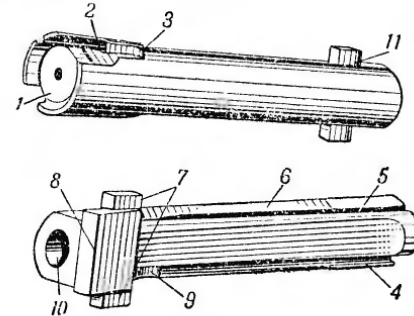
2\*

дольный паз для прохода загнутого крыла магазина; боковые срезы, ограничивающие от кругового поворота затвор в стебле; два ромбоидальных выступа, которые при взаимодействии с вырезами стебля затвора сцепляют и расцепляют затвор со ствольной коробкой; опорную плоскость, заходящую при закрытом затворе за упор остова затвора; полукруглый вырез для помещения выступа отражателя при закрытом затворе; канал для ударника с пружиной; поперечное отверстие, через которое проходит штифт, ограничивающий перемещение ударника. На нижней плоскости затвора выбит номер винтовки.

**25. Выбрасыватель с упором и пружиной** (рис. 24) служит для извлечения гильзы из патронника и удержания ее в чашечке остова затвора при движении затвора назад. Он имеет: зацеп для захватывания за край гильзы; выступ, ограничивающий смещение выбрасывателя вперед и в стороны; гнездо для конца упора; продольный вырез для вывода конца упора из гнезда выбрасывателя при отделении последнего от затвора.

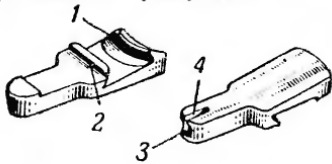

**Рис. 24. Выбрасыватель:**  
1 — зацеп; 2 — выступ; 3 — гнездо;  
4 — продольный вырез.

гнездо для конца упора; продольный вырез для вывода конца упора из гнезда выбрасывателя при отделении последнего от затвора.

**26. Ударник** (рис. 25) служит для воспламенения патрона. Он имеет: боек, наносящий удар по капсюлю; поперечный вырез, через который проходит штифт; выступ для упора конца пружины и задний за-

круглый конец, воспринимающий удар курка.

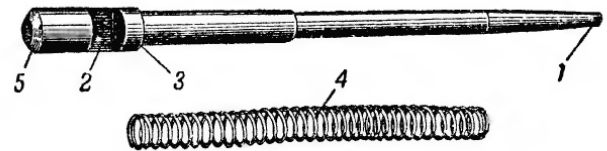

**Рис. 25. Ударник с пружиной:**  
1 — боек; 2 — поперечный вырез; 3 — выступ; 4 — пружина; 5 — задний конец

**27. Стебель затвора** (рис. 26) служит для расцепления и сцепления затвора со ствольной коробкой; он же является ведущей деталью для остова затвора.

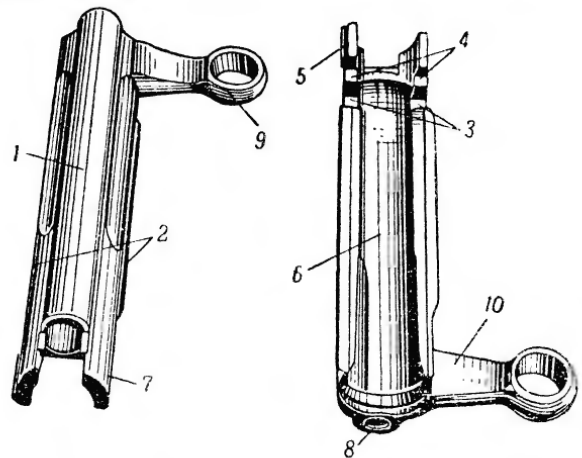

**Рис. 26. Стебель затвора:**  
1 — гребень; 2 — направляющие выступы; 3 — нижние вырезы;  
4 — срезы; 5 — выступ; 6 — жолоб; 7 — задний вырез; 8 — гнездо;  
9 — рукоятка; 10 — номер.

Стебель имеет: гребень с гнездом в задней части, в котором помещается возвратная пружина с направляющим стержнем и трубкой; направляющие выступы для соединения со ствольной коробкой и направления движения затвора; нижние вырезы для соединения с ромбоидальными выступами остова затвора; срезы для удержания остова затвора в закрытом положении; выступ для опускания разобщителя автоматического спуска после окончательного запирания канала ствола; жолоб для помещения остова затвора; задний вырез для предохранения от удара курка по ударнику при недокрытом затворе; гнездо для заднего конца толкателя стебля затвора; рукоятку для открывания затвора рукой. На нижней плоскости рукоятки набит номер, который должен соответствовать номеру ствольной коробки и остова затвора.



Рис. 27. Возвратная пружина:

1 — передняя часть; 2 — задняя часть; 3 — направляющая трубка; 4 — направляющий стержень; 5 — головка с выточкой.

28. Возвратная пружина (рис. 27) служит для возвращения затвора в крайнее переднее положение. Возвратная пружина надета на направляющую трубку и направляющий стержень с головкой. Головка стержня имеет кольцевую выточку для соединения с крышкой ствольной коробки.

29. Крышка ствольной коробки (рис. 28) служит для удержания стебля затвора в пазах ствольной коробки и предохранения механизмов винтовки от загрязнения. Она имеет: боковые продольные ребра для соединения со ствольной коробкой; боковой вырез для прохода рукоятки стебля затвора; передний

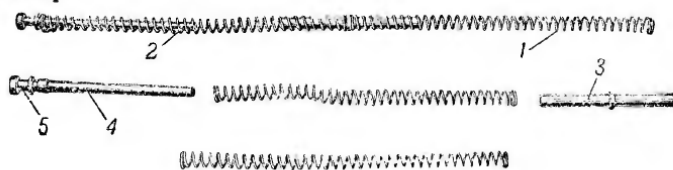

Рис. 28. Крышка ствольной коробки:

1 — боковые продольные ребра; 2 — боковой вырез; 3 — передний вырез с вертикальными пазами; 4 — выступ с вырезом.

вырез с вертикальными пазами для вставления обоймы при снаряжении магазина непосредственно из обоймы; на заднем конце внутри выступ с вырезом для головки направляющего стержня возвратной пружины.

#### Ударно-спусковой механизм

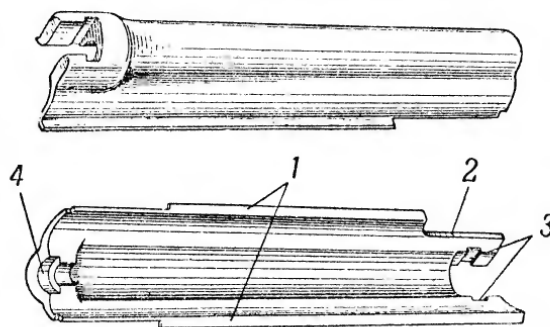
30. Ударно-спусковой механизм (рис. 29) состоит из спусковой скобы, курка, автоматического спуска, оси автоматического спуска, пружины автоматического спуска, направляющего стержня



Рис. 29. Ударно-спусковой механизм:

1 — спусковая скоба; 2 — курок; 3 — автоматический спуск; 4 — ось автоматического спуска; 5 — пружина автоматического спуска; 6 — направляющий стержень; 7 — опорный штифт; 8 — боевая пружина; 9 — коромысло; 10 — спусковой крючок; 11 — ось спускового крючка; 12 — спусковая тяга; 13 — пружина спусковой тяги; 14 — штифт пружины; 15 — предохранитель; 16 — пружина стопора предохранителя; 17 — задвижка; 18 — защелка магазина; 19 — пружина защелки; 20 — ось защелки.

боевой пружины, опорного штифта направляющего стержня, боевой пружины, коромысла, спускового крючка, оси спускового крючка, спусковой тяги, пружины спусковой тяги, штифта пружины спусковой тяги, предохранителя, пружины стопора предохранителя, задвижки пружины предохранителя, защелки магазина, пружины защелки магазина и оси защелки магазина.

31. Спусковая скоба (рис. 30) служит для соединения частей ударно-спускового механизма. Она имеет: цапфы для соединения со ствольной коробкой; поперечный вырез для зуба защелки; передний вырез для защелки магазина; отверстие для оси защелки; отверстие для оси автоматического спуска; вы-

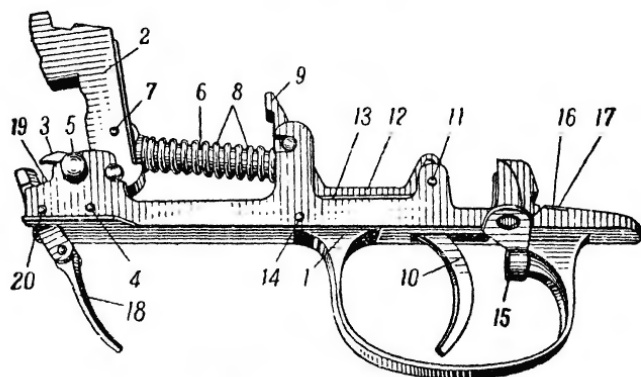

Рис. 30. Спусковая скоба:

1 — цапфы; 2 — поперечный вырез; 3 — передний вырез; 4 — отверстие для оси защелки; 5 — отверстие для оси автоматического спуска; 6 — вырезы для цапф коромысла; 7 — штифт; 8 — продольный вырез; 9 — отверстие для оси крючка; 10 — канал для предохранителя; 11 — паз для задвижки; 12 — вертикальное отверстие; 13 — окно; 14 — вырезы для курка

резы для цапф коромысла; отверстие для штифта пружины спусковой тяги; продольный вырез для пружины спусковой тяги; отверстие для оси спускового крючка; канал для стержня предохранителя; паз для задвижки пружины предохранителя; вертикальное отверстие для стопора предохранителя; окно для спускового крючка; вырезы для цапф курка; гнездо для пружины защелки магазина и гнездо для пружины автоматического спуска.

32. Курок (рис. 31) служит для нанесения удара по ударнику. Он имеет: цапфы для соединения со спусковой скобой; автоматический взвод для соединения с автоматическим спуском; боевой взвод для соединения с

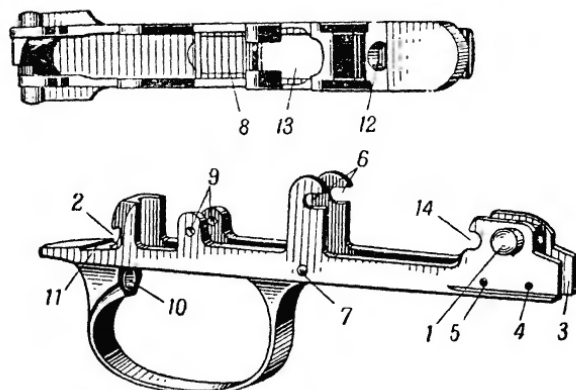
шепталом коромысла; продольный вырез и штифт для соединения с направляющим стержнем боевой пружины; головку для нанесения удара по ударнику; гребень головки для удара по стеблю затвора при не закрытом затворе, чем устраняется возможность преждевременного выстрела.



Рис. 31. Курок:

1 — цапфы; 2 — автоматический взвод; 3 — боевой взвод; 4 — продольный вырез; 5 — штифт; 6 — головка с гребнем.

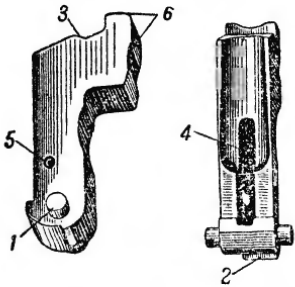

Рис. 32. Направляющий стержень:

1 — головка; 2 — вырез; 3 — кольцевой выступ; 4 — срез; 5 — нижний вырез; 6 — боковые срезы.

**33. Направляющий стержень** (рис. 32) служит для направления боевой пружины и размыкания спусковой тяги с коромыслом. Он имеет: головку с вырезом для соединения с курком; кольцевой выступ для упора конца боевой пружины; срез для опускания спусковой тяги при взведении курка; нижний вырез, обеспечивающий подъем переднего конца спусковой тяги вверх и разъединяющий своим задним срезом при спуске курка спусковую тягу с коромыслом; боковые срезы для прохода в овальное отверстие коромысла.

**34. Автоматический спуск** (рис. 33) служит для предохранения спуска курка с боевого взвода при не закрытом затворе. Он имеет: отверстие для оси; выступ для соединения с курком; прилив для разобщителя автоматического спуска; гнездо для упора пружины автопуска.

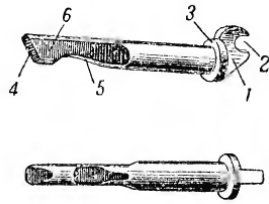

Рис. 33. Автоматический спуск:

1 — отверстие для оси; 2 — выступ; 3 — прилив; 4 — гнездо; 5 — пружина

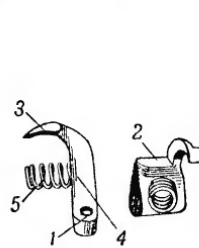

Рис. 34. Коромысло:

1 — цапфы; 2 — шептало; 3 — нижний вырез; 4 — овальное отверстие; 5 — гнездо; 6 — поперечный уступ

**35. Коромысло** (рис. 34) служит для удержания курка на боевом взводе. Оно имеет: цапфы для соединения со спусковой скобой; шептало для постановки курка на боевой взвод; нижний вырез для прохода конца спусковой тяги; овальное отверстие для прохода направляющего стержня боевой пружины; гнездо для упора конца боевой пружины и поперечный уступ для выступа спусковой тяги.

**36. Спусковая тяга** (рис. 35) служит для освобождения боевого взвода курка с шептала коромысла. Она имеет: передний плоский конец для прохода в вырез коромысла; стойку, на которую действует направляющий стержень

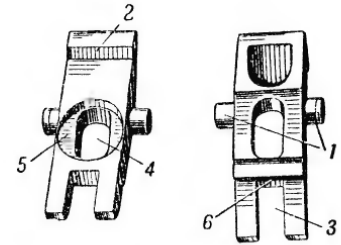
боевой пружины и опускает спусковую тягу вниз; выступ для действия на уступ коромысла и загнутый конец для соединения со спусковым крючком.

37. Спусковой крючок (рис. 36) служит для приведения в действие частей ударно-спускового механизма. Он имеет: головку для соединения со спусковой тягой; от-



Рис. 35. Спусковая тяга:  
1 — передний плоский конец;  
2 — стойка; 3 — выступ; 4 — загнутый конец



Рис. 36. Спусковой крючок:  
1 — головка; 2 — отверстие для оси; 3 — вырез для пружины; 4 — хвост

верстие для оси; вырез для прохода длинного пера пружины спусковой тяги и хвост для действия на него пальцем руки.

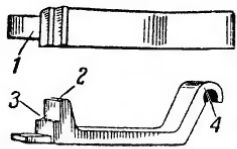
38. Пружина спусковой тяги (рис. 37) отводит передний конец спусковой тяги вверх, а хвост спускового крючка вперед. Она имеет: изогнутое короткое перо для действия на спусковую тягу; длинное перо для отвода хвоста спускового крючка вперед; выгнутый конец для штифта, удерживающего пружину от продольного смещения в спусковой скобе.

39. Предохранитель спускового механизма (рис. 38) служит для предохранения от случайного выстрела. Он имеет: стержень для сое-

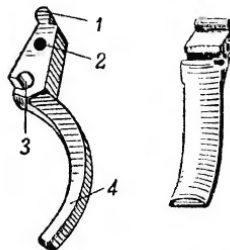
динения со спусковой скобой; флажок, ограничивающий смещение спускового крючка назад при отпущенном флажке предохранителя; выступ головки для ограничения проворота предохранителя; вырез для головки упора, который под действием пружины фиксирует положение флажка предохранителя.



Рис. 37. Пружина спусковой тяги:  
1 — изогнутое короткое перо; 2 — длинное перо; 3 — выгнутый конец



Рис. 38. Предохранитель:  
1 — стержень; 2 — флажок; 3 — выступ головки; 4 — вырез для головки упора

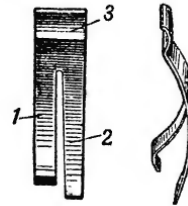

Рис. 39. Защелка магазина:  
1 — верхний срез; 2 — отверстие для оси; 3 — полукруглый вырез; 4 — гнездо; 5 — хвост; 6 — ось хвоста

40. Защелка магазина (рис. 39) служит для крепления магазина в окне ствольной коробки. Она имеет: верхний срез, заскакивающий за выступ на задней стенке магазина; отверстие для оси, соединяющей защелку со спусковой скобой; полукруглый вырез для прохода выступа магазина; гнездо для пружины защелки магазина; хвост, соединяемый с защелкой при помощи оси. При установленном магазине хвост защелки откидывается, благодаря чему произвольное выскакивание магазина из окна ствольной коробки при случайном нажатии на защелку магазина невозможно.

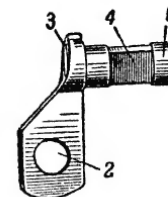
## Магазин

**41. Магазин** (рис. 40) служит для помещения 10 патронов и подачи очередного патрона в окно ствольной коробки, где он захватывается затвором и подается в патронник. Магазин состоит из коробки, подавателя, пружины подавателя, крышки коробки и защелки крышки.

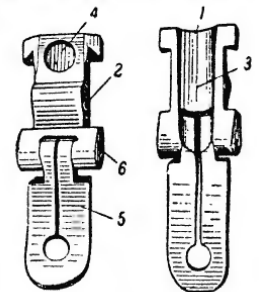

Рис. 40. Магазин:

1 — коробка; 2 — подаватель; 3 — пружина подавателя; 4 — крышка коробки; 5 — защелка крышки

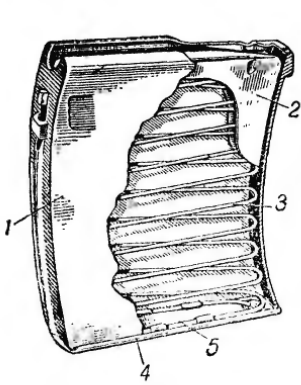

Рис. 41. Коробка магазина:

1 — передний выступ; 2 — задний выступ; 3 — передние загибы; 4 — загнутое крылья; 5 — вертикальные выступы; 6 — задние вертикальные выступы; 7 — жолоб; 8 — нижние бортики.

**42. Коробка магазина** (рис. 41) служит для помещения подающего механизма и патронов. Она имеет: передний выступ, заходящий за уступ передней стенки окна ствольной коробки при постановке магазина; задний выступ для защелки магазина; передние загибы для ограничения подъема подавателя; загнутое крылья для удержания и направления

очередного патрона; вертикальные выступы для направления патрона; задние вертикальные выступы для удержания нижележащего патрона от продольного смещения; жолоб на задней стенке для прохода выступа подавателя и нижние бортики для крепления крышки магазина.

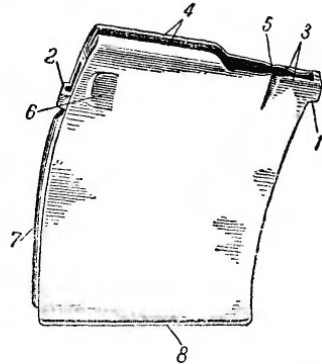

Рис. 42. Подаватель и пружина подавателя:

1 — направляющий гребень; 2 — стенки; 3 — выступ останова

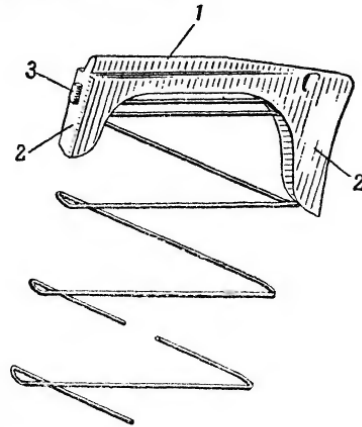

Рис. 43. Защелка крышки:

1 — боковые загибы; 2 — отверстие для выступа; 3 — задний выступ; 4 — отверстия

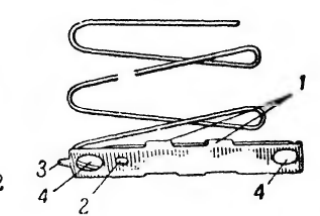

Рис. 44. Крышка магазина:

1 — боковые загибы; 2 — цилиндрический выступ; 3 — отверстие

**43. Подаватель и пружина подавателя** (рис. 42) служит для подачи патронов.

Подаватель имеет: направляющий гребень для шахматного расположения патронов в коробке магазина; заднюю и переднюю стенки для направления движения подавателя в коробке; выступ для поднятия останова за

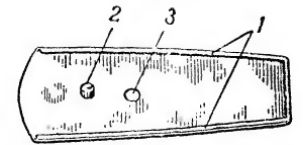

творя после израсходования патронов из магазина.

44. Защелка крышки (рис. 43) служит для крепления крышки. Она имеет: боковые загибы для соединения с пружиной подавателя; отверстие для выступа крышки; задний выступ для направления защелки в коробке; отверстия на концах для облегчения.

45. Крышка магазина (рис. 44) служит нижней стенкой коробки магазина. Она имеет: боковые загибы для соединения с коробкой; цилиндрический выступ для соединения с защелкой; отверстие для выколотки, при помощи которой разъединяется защелка с крышкой при разборке магазина.

#### Ложа и ствольная накладка

46. Ложа и ствольная накладка (рис. 45) в собранном виде состоят из следующих частей: ложи, нижнего кожуха, болта нагеля с втулкой, ствольной накладки, верхнего кожуха, ложевого



Рис. 45. Ложа и ствольная накладка:

1 — ложа (а — цевье, б — шейка, в — приклад); 2 — нижний кожух; 3 — болт нагеля; 4 — ствольная накладка; 5 — верхний кожух; 6 — ложевое кольцо.

кольца, пружинной защелки для ложевого кольца, нижней антабки, затылка и пружины спусковой скобы.

Ложа (рис. 46) служит для соединения частей винтовки и удобства пользования последней. В цевье ложи имеется: окно для помещения

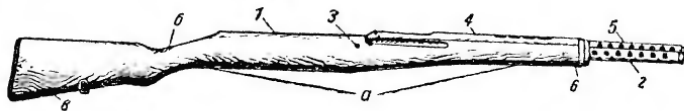
ствольной коробки и спусковой скобы; поперечное отверстие, в которое вставлена нарезная трубка для болта нагеля; гнездо для помещения пружины спусковой скобы; вырез для удобства пользования предохранителем; продольный жолоб для ствола; дорожка для шомпола; пружинная защелка



Рис. 46. Ложа:

1 — окно; 2 — поперечное отверстие; 3 — гнездо для пружины; 4 — вырез для предохранителя; 5 — затылок; 6 — нижняя антабка; 7 — продольный жолоб; 8 — дорожка; 9 — пружинная защелка; 10 — боковые выемы

для удержания ложевого кольца; боковые выемы для удобства держания винтовки; на прикладе — затылок для предохранения приклада от раскола и нижняя антабка для крепления винтовочного ремня.

47. Нижний кожух (рис. 47) является продолжением цевья ложи. Он имеет: задний уш-

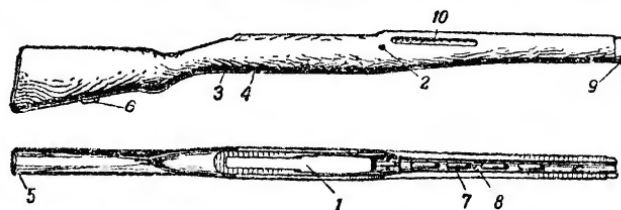

Рис. 47. Нижний кожух:

1 — задний конец; 2 — передний конец; 3 — продольный вырез; 4 — загибы; 5 — круглые отверстия

НСД Винтовка обр. 1940 г.

ренный конец для соединения с цевьем ложки; передний конец для соединения с раструбом надульника: продольный вырез для пружинной защелки ложевого кольца; загибы для соединения с верхним кожухом круглые отверстия для облегчения и лучшего охлаждения ствола.

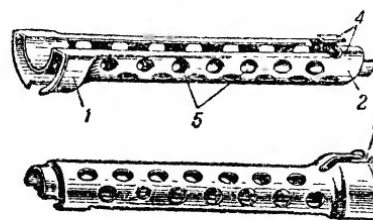
48. Болт нагеля (рис. 48) служит для крепления ствольной коробки с ложей. Он имеет: нарезной конец для соединения с трубкой нагеля, головку для заворачивания и отворачивания болта при помощи ключа и продольный разрез для лучшего крепления болта с трубкой нагеля.



Рис. 48. Болт нагеля:  
1 — нарезной конец; 2 — головка; 3 — продольный разрез

49. Ствольная накладка (рис. 49) служит для предохранения рук стрелка от ожога и для защиты штока с поршнем от случайных ударов. Она имеет: задний вырез для прохода колodки прицела; жолоб для штока; поперечные вырезы для лучшего охлаждения ствола; шпильки для предохранения от продоль-



Рис. 49. Ствольная накладка:  
1 — задний вырез; 2 — жолоб; 3 — поперечные вырезы;  
4 — шпильки; 5 — уступ

ных трещин и уступ на переднем конце для соединения с кожухом.

50. Верхний кожух (рис. 50) является продолжением ствольной накладки. Он имеет: уширенный задний конец для соединения со ствольной накладкой; передний конец для соединения с надульником; задний бортик для ограничения смещения ложевого кольца; боковые загибы для соединения с нижним

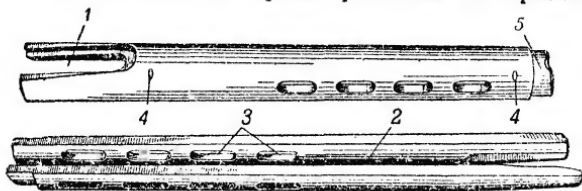

Рис. 50. Верхний кожух:  
1 — задний конец; 2 — передний конец;  
3 — задний бортик; 4 — боковые загибы;  
5 — отверстия; 6 — внутренние выступы



Рис. 51. Ложевое кольцо:  
1 — прилив; 2 — кольцо для винтовочного ремня

кожухом; отверстия для облегчения и лучшего охлаждения ствола и внутренние выступы, которыми кожух ложится на ствол.

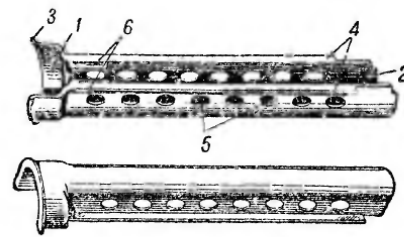
51. Ложевое кольцо (рис. 51) служит для соединения ложи, ствольной накладки, нижнего и верхнего кожухов со стволом. Оно имеет прилив с отверстием, в котором помещается кольцо для винтовочного ремня.

### Штык

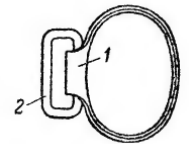
52. Штык (рис. 52) служит для поражения противника в штыковом бою. Он состоит из: клинка; рукоятки клинка; головки

рукоятки с пазом для соединения с выступом надульника; защелки с пружиной, закрепляющей штык на винтовке; упора штыка при помощи которого штык соединяется с втулкой надульника; бортика защелки штыка



Рис. 52. Штык:

1 — клинок; 2 — рукоятка клинка; 3 — головка рукоятки; 4 — паз головки; 5 — защелка штыка; 6 — упор штыка; 7 — бортик защелки

предохраняющего от произвольного соскакивания штыка с винтовки в штыковом бою при случайных ударах по защелке.

53. Ножна (рис. 53) служит для носки штыка на пояском ремне. Она имеет: кольцо для

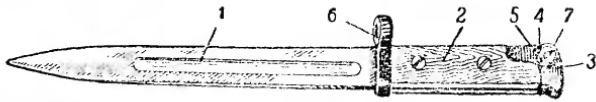

Рис. 53. Ножна:

1 — кольцо для ремня; 2 — кожаная петля; 3 — кольцо с пружиной

крепления петли, при помощи которой штык носится на пояском ремне, и кольцо с пружиной, которая удерживает штык от выпадания из ножны.

#### Принадлежность

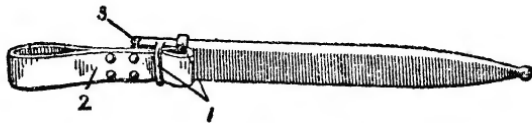
54. Принадлежность (рис. 54) служит для разборки, сборки и чистки винтовки. В принадлежность входят:

а) шомпол, имеющий нарезной конец для протирки и ершика, выступ для крепления шомпола на винтовке при помощи защелки, головку с отверстием для удобства пользования шомполом при чистке совместно с шомпольной муфтой и шпилькой;

б) протирка, служащая совместно с шомполом для чистки канала ствола;



Рис. 54. Принадлежность:

1 — шомпол; 2 — протирка; 3 — щетинный ершик; 4 — выколотка; 5 — ключ для мушки; 6 — ключ для регулятора; 7 — двусторонняя масленка

в) щетинный ершик, предназначенный для смазывания канала ствола после чистки;

г) выколотка для выталкивания осей и штифтов при разборке винтовки;

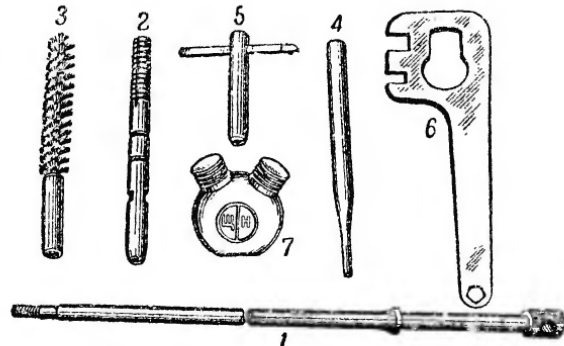
д) ключ для регулирования болта нагеля при отделении и установке ложи;

е) ключ для отвертывания и установки патрубков, регулятора и втулки надульника;

ж) шомпольная муфта;

- з) двугорлая масленка для хранения щелочного состава и ружейной смазки; в отделении с буквой «Щ» хранится щелочной состав, а в отделении с буквой «Н» — ружейная смазка;
- и) шпилька;
- к) извлекатель выбрасывателя

### РАЗБОРКА И СБОРКА ВИНТОВКИ

#### Общие указания

55. Винтовка разбирается для чистки, смазки и осмотра. Излишне частая разборка винтовки вредна, так как ускоряет изнашивание частей, поэтому обучать разборке, сборке винтовки и изучать материальную часть на боевых винтовках запрещается.

56. При разборке и сборке винтовки соблюдать следующие правила:

1. Разборку и сборку производить на столе или скамейке, а в поле — на чистой подстилке,

2. Отделяя и собирая части механизмов винтовки, не применять больших усилий во избежание повреждения деталей.

3. Не пользоваться неисправной принадлежностью (развороченным ключом, изогнутой и забитой выколоткой).

4. При завинчивании газового патрубку не перекашивать его во избежание порчи резьбы.

5. Чтобы избежать утери мелких деталей, следует, разобрав какой-либо механизм, вычистить, осмотреть, собрать его и только после этого разбирать следующий механизм.

6. При сборке винтовки обращать внимание на номера частей, чтобы не перепутать их с частями других винтовок.

#### Порядок неполной разборки винтовки

57. Отделить магазин: взять винтовку в левую руку, правой рукой опустить хвост защелки



Рис. 55. Отделение магазина от ствольной коробки

вниз, затем, обхватив магазин и нажимая большим пальцем на защелку (рис. 55), отделить магазин от ствольной коробки, поворачивая его вперед (рис. 56).

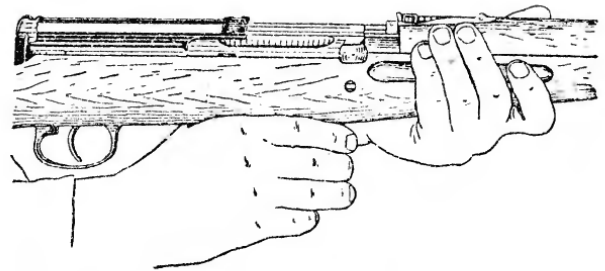

Рис. 56. Отделение магазина от ствольной коробки

**Отделить крышку ствольной коробки:** отжать хвост защелки вверх, положить винтовку на стол прицелом вверх так, чтобы скоба уперлась в край стола, левой рукой продвинуть крышку за переднюю часть вперед доотказа (рис. 57)

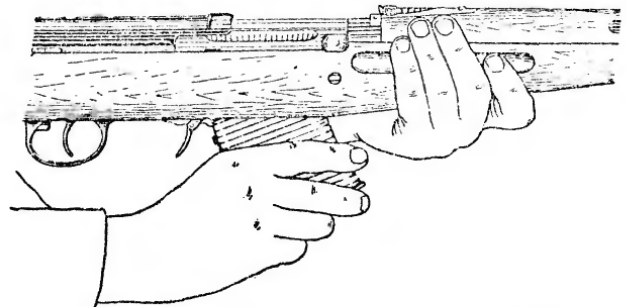

Рис. 57. Отделение крышки ствольной коробки

большой палец правой руки упереть в головку направляющего стержня, не касаясь им крышки и, приподнимая передний конец крышки вверх, отделить ее от ствольной коробки; осторожно освободить возвратную пружину до упора головки стержня в заднюю стенку ствольной коробки.

**Отделить возвратную пружину:** левой рукой взять пружину около стебля затвора (рис. 58) и подать ее назад до выхода направляющей втулки из гнезда стебля затвора; удерживая правой рукой направляющий стержень, отвести задний конец его в сторону от задней стенки ствольной коробки и вынуть пружину из стебля затвора; снять пружину с направляющей втулки, а если нужно, то и со стержня.

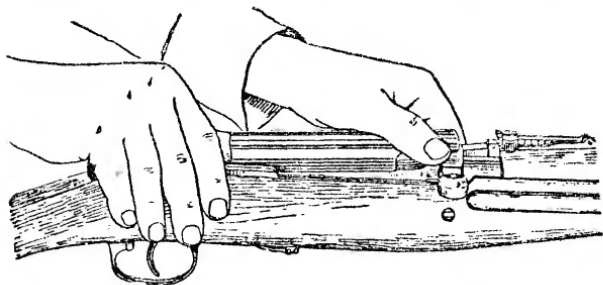

Рис. 58. Отделение возвратной пружины

**Отделить затвор:** отвести стемпель затвора назад настолько, чтобы направляющий выступ на правой его стенке вышел из паза ствольной коробки (рис. 59). Поворачивая за рукоятку, поднять правую стенку стебля затвора, подать стемпель затвора доотказа вперед и, приподнимая его вверх за рукоятку, отделить затвор от ствольной коробки.

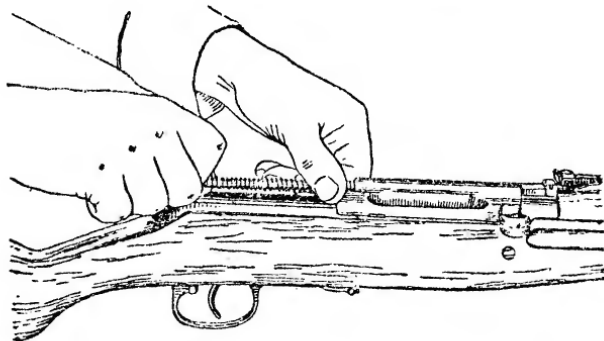

Рис. 59. Отделение стебля с остовом затвора

**Отделить остов затвора от стебля:** положить стемпель затвора на ладонь правой руки рукоят-

кой вперед, а остовом затвора кверху (рис. 60), большим и указательным пальцами левой руки взять остов затвора и подать его назад доотказа; приподнимая задний конец остова затвора вверх, подать его вперед и отделить от стебля.

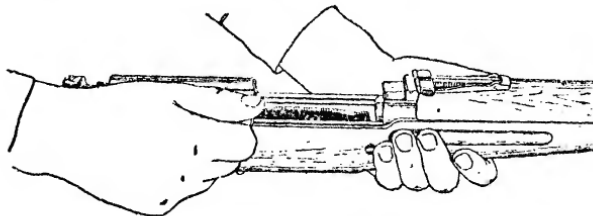

Рис. 60. Отделение остова затвора от стебля



Рис. 61. Отделение шомпола

**Отделить шомпол:** нажать на головку защелки шомпола (рис. 61) и, приподнимая шомпол вверх, вытянуть его из гнезда ложи.

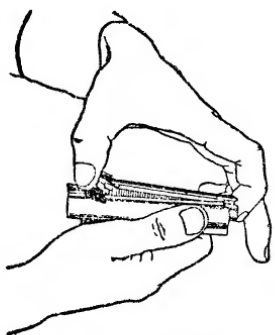
#### Порядок полной разборки винтовки

58. Полная разборка винтовки является продолжением неполной разборки; она производится в следующем порядке:

1. **Отделить ударно-спусковой механизм:** положить винтовку на упор (стол) прицелом вверх, большим пальцем правой руки повернуть флажок запора втулки влево на  $90^\circ$ , при помощи выколотки или головки пули учебного патрона

(рис. 62) нажать на задний срез втулки ствольной коробки и сдвинуть ее вперед настолько,



Рис. 62. Отделение ударно-спускового механизма

чтобы зуб защелки вышел из выреза спусковой скобы; левой рукой отвести задний конец спусковой скобы вниз и, смещая на себя, отделить скобу от ствольной коробки (рис. 63).

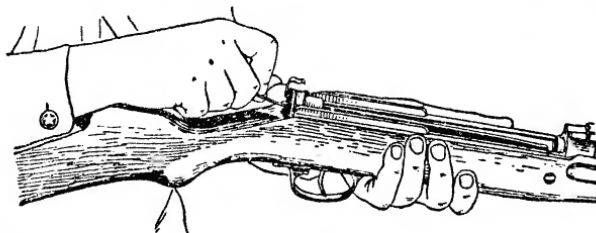

Рис. 63. Отделение ударно-спускового механизма

2. **Снять ложевое кольцо:** поставить винтовку вертикально, надавить выколоткой на защелку кольца, утопив ее зуб в вырез, продвинуть ложевое кольцо вверх и снять его со ствола.

3. Отделить верхний кожух: правой рукой приподнять задний конец кожуха вверх (рис. 64) и, сместив его назад, отделить от ствола.

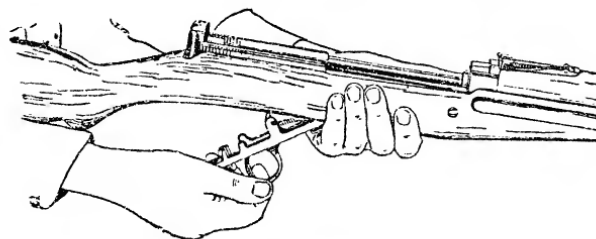

Рис. 64. Отделение верхнего кожуха

4. Снять ствольную накладку: приподняв передний конец ствольной накладки вверх (рис. 65), подать ее вперед до выхода заднего конца из-под колодки прицела и отделить от ствола.

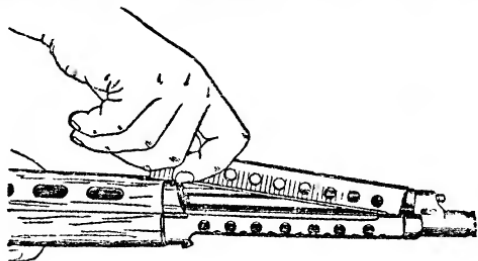

Рис. 65. Отделение ствольной накладки

5. Отделить ложу от ствола: положить винтовку головкой болта нагеля вверх, при помощи ключа вывинтить болт нагеля (рис. 66) и при

помощи выколотки вытолкнуть его из трубки; повернуть винтовку прицелом вверх и, удерживая ее левой рукой (рис. 67), правой рукой отделить ствол от ложи.

6. Отделить газовый цилиндр, шток и толкатель стебля затвора: положить ствол прицелом вверх, удерживая левой рукой газовый цилиндр на патрубке; правой рукой подать шток доотказа назад, отвести его передний конец немного в сторону, а левой рукой снять газовый поршень с патрубка (рис. 68); подавая правой рукой шток вперед, вынуть его из гнезда толкателя затвора (рис. 69), затем вынуть вперед из отверстия ствольной коробки толкатель затвора с пружи-

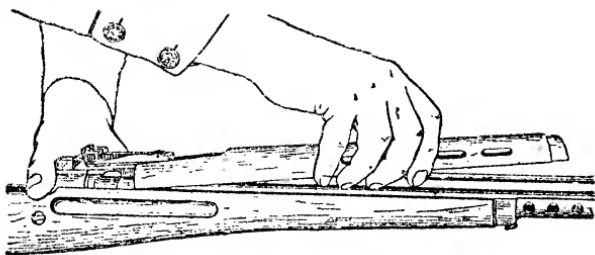

Рис. 66. Вывинчивание болта нагеля



Рис. 67. Отделение ложи от ствола

ной (если он не вышел оттуда вместе со штоком); снять пружину с толкателя затвора.

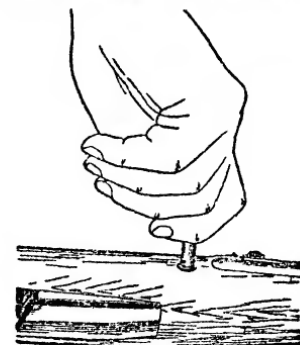

Рис. 68. Отделение газового цилиндра

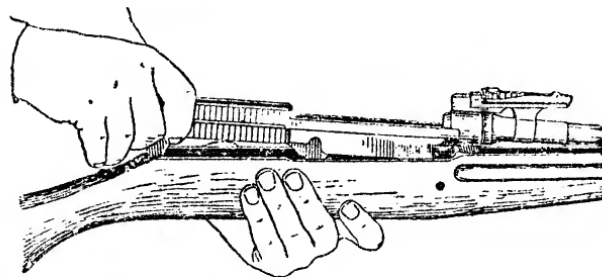

Рис. 69. Отделение толкателя со штоком

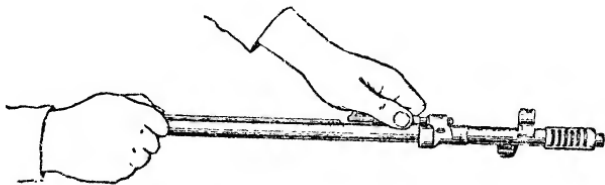

Рис. 70. Отделение патрубкa

**7. Отделить газовый регулятор и патрубок:** положить ствол прицелом вверх и дульной частью к себе; удерживая левой рукой ствол за надульник, правой рукой отвинтить патрубок при

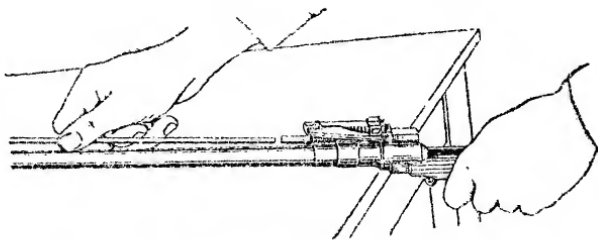

Рис. 71. Отделение регулятора

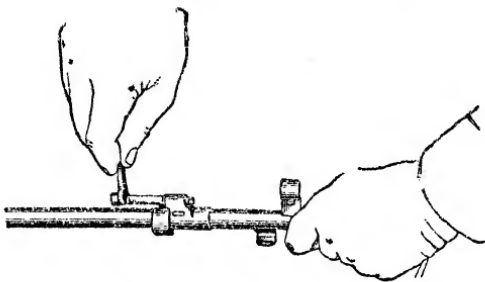
помощи ключа, вращая его слева направо (рис. 70); вытолкнуть выколоткой регулятор из гнезда газовой камеры (рис. 71).

**8. Отделить ударник от затвора:** выколоткой вытолкнуть штифт ударника из отверстия остова затвора и вытащить ударник вместе с пружиной из гнезда остова затвора.

#### 59. Порядок сборки винтовки

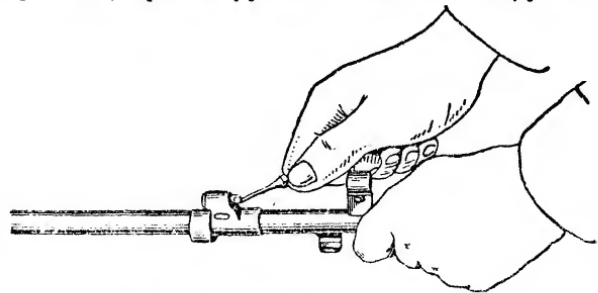
**1. Установить регулятор и патрубок:** положить ствол прицелом вверх, вставить в гнездо газовой камеры регулятор пятигранником вперед, установить грань регулятора с надлежащей цифрой кверху, так чтобы эта грань была горизонтальна, завинтить патрубок доотказа сначала рукой, а затем при помощи ключа, после чего еще раз проверить горизонтальность верхней грани регулятора.



**2. Собрать газовый цилиндр, шток и толкатель стебля затвора:** надеть пружину на толкатель, вставить задний конец штока в гнездо толкателя, правой рукой вставить шток с толкателем и с пружиной в отверстие ствольной коробки, подать шток доотказа назад, отвести его передний конец несколько в сторону левой рукой надеть газовый цилиндр на патрубок и вставить передний конец штока в гнездо цилиндра.

**3. Присоединить к стволу ложу:** удерживая ствол правой рукой за ствольную коробку, левой рукой завести передний конец кожуха в раструб надульника и ввести ствольную коробку в окно ложи; положить винтовку левой стороной на стол и, вставив с правой стороны болт нагеля, при помощи ключа завинтить его доотказа.

**4. Надеть ствольную накладку:** положить винтовку прицелом вверх, удерживая ее левой рукой за шейку приклада; правой рукой приподняв передний конец ствольной накладки слегка кверху, завести задний конец ее за выступ колodки прицела и прижать ствольную накладку к стволу.

**5. Надеть верхний кожух:** правой рукой ввести загибы переднего конца кожуха в пазы нижнего кожуха и опустить задний конец кожуха на передний конец ствольной накладки.

**6. Надеть ложевое кольцо:** поставить винтовку вертикально, надеть на ложу кольцо антабкой влево и подать его вниз до заскакивания зуба защелки за передний срез кольца; предварительно утопить зуб защелки в вырез ложи.

**7. Вставить шомпол:** для этого нажать на за-

щелку, ввести передний конец шомпола в отверстие выступа надульника и подать шомпол вниз настолько, чтобы зуб защелки оказался выше выступа на стержне шомпола, после чего освободить защелку.

**8. Вставить ударно-спусковой механизм:** повернуть винтовку прицелом вниз, предварительно проверив положение флажка запора втулки ствольной коробки, который должен быть повер-



Рис. 72. Установка ударно-спускового механизма

нут влево, ввести цапфы переднего конца спусковой скобы в вырезы ствольной коробки, нажать на задний конец спусковой скобы и энергичным толчком ладони правой руки подать спусковую скобу в вырез ложи (рис. 72); зуб защелки при этом должен заскочить в вырез скобы, а задняя стенка втулки ствольной коробки должна вплотную подойти к задней стенке ствольной коробки; повернуть винтовку прице-

лом вверх, опустить флажок вниз, поворачивая его слева направо.

9. Соединить ударник с остовом затвора: надеть пружину на ударник, вставить ударник с пружиной в канал остова затвора, совместить вырез ударника с отверстием для штифта и вставить штифт.

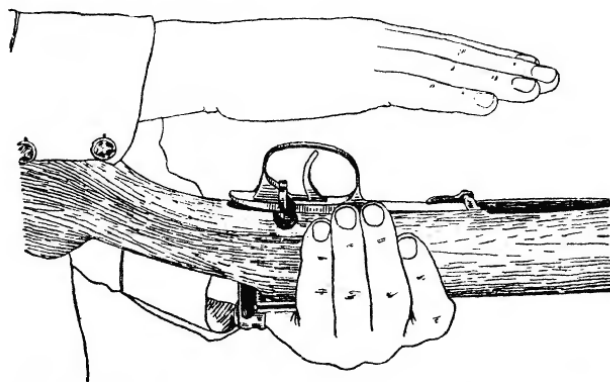
10. Соединить остов затвора со стеблем: взять стебель затвора в правую руку вырезом вверх, рукояткой вперед, левой рукой ввести передний конец остова затвора в вырез стебля, продвинуть остов затвора доотказа назад и ввести его выступы в вырезы стебля.

11. Вставить затвор в ствольную коробку: удерживая винтовку за шейку приклада левой рукой, ввести правой рукой направляющий выступ стебля затвора в паз ствольной коробки и отвести стебель за рукоятку назад до совмещения правого его направляющего выступа с вырезом ствольной коробки, повернуть за рукоятку стебель затвора вниз и подать его доотказа вперед.

12. Вставить возвратную пружину: надеть пружину на направляющую трубку и стержень, ввести правой рукой вперед конец пружины в гнездо стебля затвора, левой рукой взять пружину около заднего конца направляющей трубки и ввести последнюю в гнездо стебля, правой рукой завести головку направляющего стержня за заднюю стенку ствольной коробки, направляя при этом передний его конец в канал трубки.

13. Вставить крышку ствольной коробки: положить винтовку прицелом вверх, надеть крышку на стебель затвора, левой рукой подать направляющий стержень пружины несколько впе-

ред, упереть большой палец правой руки в головку стержня и продвинуть стержень вперед доотказа; взять крышку левой рукой, ввести головку стержня в полукруглый вырез крышки и, удерживая крышку левой рукой, подать ее назад.

14. Вставить магазин: завести выступ передней стенки магазина за уступ ствольной коробки и, поворачивая магазин, подать его в окно коробки, при этом защелка магазина должна заскочить за поперечный выступ задней стенки магазина. После этого хвост защелки повернуть к ствольной коробке.

## 60. Примыкание и снятие штыка

1. Примыкание штыка: вынуть штык из ножны, поставить винтовку прикладом на землю, мушкой вправо, правой рукой обхватить газовую камеру, удерживая левой рукой штык за рукоятку, надеть его пазом головки рукоятки на нижний выступ надульника, большим пальцем правой руки (рис. 73) нажать на защелку рукоятки штыка, левой рукой подать штык вниз доотказа, направляя при этом отверстие упора рукоятки на втулку надульника.



Рис. 73. Примыкание штыка

**2. Снятие штыка:** поставить винтовку прикладом вниз, мушкой вправо, нажать пальцем правой руки на защелку штыка, а левой рукой приподнимая штык кверху, отделить его от ствола.

### 61. Разборка и сборка магазина

**1. Разборка магазина:** взять магазин в левую руку крышкой вверх, при помощи выколотки отжать вниз защелку крышки, сдвинуть крышку несколько вперед; удерживая конец пружины подавателя пальцем левой руки, снять крышку отделить пружину и подаватель от коробки магазина.

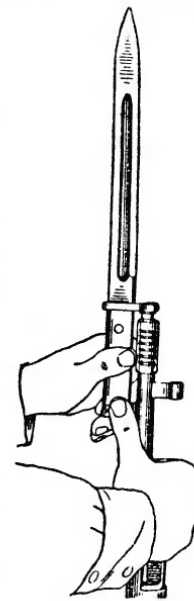
**2. Сборка магазина:** взять коробку магазина в левую руку, вложить в нее подаватель с пружиной, сжать пружину подавателя и надвинуть крышку на коробку до заскакивания ее выступа в отверстие защелки.

### 62. Разборка механизмов винтовки при ремонте и замене деталей

Разборка перечисленных ниже механизмов винтовки производится оружейным мастером при ремонте и замене деталей винтовки.

Изложенная ниже общая последовательность разборки необязательна, но разборка каждого отдельного механизма производится обязательно в указанном ниже порядке.

#### 1. Отделить мушку с намушником:

- а) при помощи ключа вывинтить мушку;
- б) медным гнетком и молотком выбить из пазов выступа надульника намушник.

#### 2. Разобрать прицел:

а) выколоткой надавить на передний конец прицельной планки и вывести ее цапфы из вырезов колодки, левой рукой сдвинуть планку назад и отделить от колодки прицела;

б) приподнять передний конец пружины прицельной планки и, подавая ее вперед, отделить от колодки прицела;

в) пальцами руки нажать на защелки хомутка и снять хомутик с прицельной планки.

#### 3. Разобрать защелку спусковой скобы:

а) при помощи выколотки вытолкнуть ось защелки и вытащить защелку из выреза ствольной коробки;

б) при помощи выколотки продвинуть вперед втулку ствольной коробки и отделить ее от ствольной коробки;

в) флажок запора втулки повернуть вправо, вытянуть его из гнезда ствольной коробки, отделить стопор с пружиной.

#### 4. Разобрать отражатель, останов затвора и разобщик автоматического спуска:

а) при помощи выколотки сместить штифт, удерживающий отражатель, и снизу медным гнетком выбить отражатель из пазов ствольной коробки;

б) отделить останов затвора и пружину от отражателя;

в) снизу вытолкнуть выколоткой разобщик и отделить его от ствольной коробки.

#### 5. Разобрать ударно-спусковой механизм:

а) спустить курок с боевого взвода, для чего нажать на автоматический спуск, и, предохраняя руку от удара курка, нажать на спусковой крючок;

б) отделить курок: пальцем руки опу-

стить передний конец спусковой тяги вниз, вывести цапфы курка из вырезов спусковой скобы и отделить курок вместе с направляющим стержнем и боевой пружиной;

в) отделить коромысло: вывести цапфы коромысла из вырезов стойки спусковой скобы и отделить его;

г) отделить спусковой крючок с тягой: вытолкнуть ось спускового крючка, поднимая крючок вверх, отделить его от спусковой скобы вместе со спусковой тягой;

д) отделить пружину спусковой тяги: приподнять передний конец пружины вверх и отделить ее от спусковой скобы;

е) отделить автоматический спуск: вытолкнуть ось и отделить автоматический спуск вместе с пружиной от спусковой скобы;

ж) отделить предохранитель: выбить задвижку из пазов скобы, отделить стопор с пружиной и вытащить предохранитель вперед;

з) отделить защелку магазина: вытолкнуть ось защелки и отделить защелку от скобы вместе с пружиной.

**6. Отделить выбрасыватель от остова затвора:** заостренным концом извлекателя выбрасывателя вывести из гнезда выбрасывателя упор пружины и, отжимая выбрасыватель назад и в сторону, отделить его от остова затвора. Вытащить из гнезда остова затвора пружину с упором.

### 63. Сборка механизмов винтовки

**1. Соединить выбрасыватель с остовом затвора:** вставить пружину и упор выбрасывателя головкой вперед в гнездо остова затвора; отжать

упор доотказа назад и вставить выбрасыватель в гнездо остова затвора.

### 2. Собрать ударно-спусковой механизм:

а) поставить на место защелку магазина: вставить пружину в гнездо защелки, а защелку — в вырез спусковой скобы; при помощи выколотки совместить отверстие защелки с отверстием спусковой скобы и вставить ось защелки;

б) собрать предохранитель: вставить стержень предохранителя в отверстие спусковой скобы, опустить флажок предохранителя вниз, установить стопор с пружиной головкой стопора к стержню предохранителя, поджать пружину при помощи выколотки и вставить задвижку;

в) поставить на место автоматический спуск: вставить в его гнездо пружину, вставить спуск вместе с пружиной в передний конец выреза спусковой скобы; совместить отверстие спуска с отверстием скобы и вставить ось;

г) поставить на место пружину спусковой тяги: приподнимая задний конец пружины вверх, завести передний ее конец за штифт;

д) поставить на место спусковой крючок со спусковой тягой: соединить спусковую тягу со спусковым крючком; вставить сверху спусковой крючок между ушками спусковой скобы, совместить отверстие крючка с отверстием ушков, следя при этом, чтобы перо пружины вошло в вырез крючка, после чего вставить ось спускового крючка;

е) поставить на место коромысло: нажать большим пальцем левой руки на передний конец спусковой тяги, вставить цапфы коромысла в вырезы стойки спусковой скобы; шептало должно быть направлено вперед и вверх;

ж) поставить на место курок с направляющим стержнем и боевой пружиной: соединить стержень с курком так, чтобы скос на конце стержня был направлен книзу; надеть на стержень боевую пружину; взять спусковую скобу в левую руку, нажать большим пальцем на спусковую тягу, а указательным пальцем отжимать верхний конец коромысла назад; вставить задний конец боевой пружины в вырез коромысла и ввести цапфы курка в вырезы спусковой скобы;

з) поставить курок на боевой взвод: обхватив спусковую скобу левой рукой и нажимая большим пальцем этой руки на головку курка, повернуть его книзу настолько, чтобы шептало зашло за боевой взвод.

### 3. Собрать отражатель, останов затвора и разобщитель автоматического спуска:

а) вставить разобщитель сверху в гнездо ствольной коробки;

б) вставить останов затвора с пружиной в вырез отражателя;

в) вставить отражатель в паз ствольной коробки; при помощи медного гнетка дослать его до отказа вниз и забить штифт так, чтобы наружный конец его не выступал за плоскость ствольной коробки, а другой конец зашел за верхнюю плоскость отражателя.

### 4. Собрать защелку спусковой скобы:

а) положив ствол колодкой прицела вниз, вставить стопор запора втулки с пружиной в гнездо ствольной коробки головкой вверх;

б) вставить запор втулки в верхнее отверстие задней стенки ствольной коробки, направляя при этом флажок запора вправо; выколоткой нажать

на стопор, подать запор вперед доотказа и повернуть флажок на  $180^\circ$ ;

в) вставить втулку в нижнее отверстие ствольной коробки, направляя ее срезом вниз;

г) вставить пружину в гнездо защелки и ввести защелку в вырез ствольной коробки так, чтобы верхний ее конец вошел в поперечный вырез втулки; совместить отверстие защелки с отверстием ствольной коробки и вставить ось.

### 5. Собрать прицел:

а) надеть хомут на прицельную планку продольным вырезом вверх и запиленным углом вперед;

б) соединить пружину прицельной планки с колодкой прицела так, чтобы пятка ее вошла в паз на задней стенке колодки;

в) соединить прицельную планку с колодкой прицела: установить передний конец планки около ушков колодки; нажимая на конец планки при помощи выколотки, большим пальцем левой руки послать планку вперед настолько, чтобы цапфы планки вошли в вырезы ушков колодки.

### 6. Собрать мушку с намушником:

а) вставить намушник в пазы выступа надульника риской вперед и при помощи медного гнетка поставить его на место до совмещения рисок;

б) вставить мушку в намушник и завинтить ее при помощи ключа.

7. Дальнейшая сборка винтовки производится как изложено выше.



Рис. 74. Положение частей винтовки до заряжания:

1 — ствол; 2 — газовая камера с регулятором и патрубком; 3 — газовый цилиндр; 4 — шток; 5 — пружина толкателя; 6 — толкатель стебля затвора; 7 — остов затвора; 8 — стебель затвора; 9 — упор остова затвора; 10 — ромбоидальные выступы остова затвора; 11 — боек ударника; 12 — возвратная пружина; 13 — курок; 14 — боевая пружина; 15 — спусковой крючок; 16 — выступ спусковой тяги; 17 — коромысло; 18 — автоматический спуск; 19 — пружина автоматического спуска; 20 — защелка магазина; 21 — хвост защелки; 22 — магазин; 23 — подаватель; 24 — пружина подавателя; 25 — хомутик предохранителя; 26 — предохранитель

## ВЗАИМОДЕЙСТВИЕ ЧАСТЕЙ И МЕХАНИЗМОВ ВИНТОВКИ

### Положение частей и механизмов винтовки до заряжания

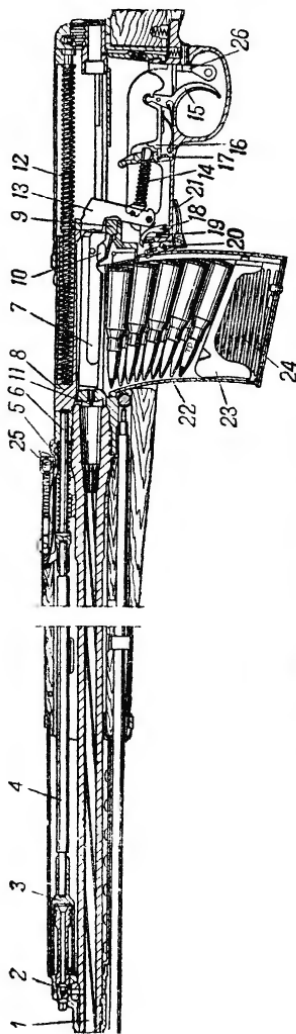
64. Части и механизмы винтовки до заряжания находятся в следующем положении (рис. 74):

а) магазин (22) вставлен в окно ствольной коробки;

б) газовый цилиндр (3) в крайнем переднем положении передним срезом упирается в заднюю стенку газовой камеры (2); пружина толкателя (5) стебля затвора имеет наименьшее поджатие; задний конец толкателя (6) находится в канале ствольной коробки;

в) остов затвора (7) и стебель затвора (8) находятся в крайнем переднем положении; стебель затвора упирается передним срезом в стенку ствольной коробки, задний конец остова затвора опущен книзу и опорной плоскостью упирается в упор остова затвора; стенки нижних вырезов стебля затвора опираются на ромбоидальные выступы (10) остова затвора;

г) зацеп выбрасывателя находится в вырезе пенька ствола; ударник в переднем положении, боек его (11) выступает за плоскость дна чашечки затвора; пружина ударника сжата; возвратная пружина (12) имеет наименьшее напряжение;

д) курок (13) спущен с боевого взвода; боевая пружина имеет лишь предварительное поджатие; хвост спускового крючка (15) отжат вперед, выступ (16) спусковой тяги находится в верхнем положении, разобщитель автоматического спуска опущен книзу; автоматический спуск (18) отжат

вперед и выведен из сцепления с курком; пружина его (19) имеет наибольшее поджатие;

е) верхний конец защелки магазина (20) отжат вперед и находится под выступом магазина, а хвост защелки (21) магазина прижат к скобе; при снаряженном магазине (22) пружина (24) подавателя (23) сжата; очередной патрон упирается в остов затвора, а останок затвора опущен книзу; при неснаряженном магазине подаватель поднят кверху, и выступ его отжимает кверху останок затвора; пружина подавателя имеет наименьшее поджатие;

ж) флажок предохранителя (26) опущен книзу; хомутик (25) прицельной планки оттянут назад.

#### **Взаимодействие частей и механизмов винтовки при зарядании**

**65.** Для зарядания винтовки (рис. 75) надо:

а) при снаряженном магазине отвести затвор за рукоятку стебля доотказа назад и отпустить рукоятку;

б) при неснаряженном магазине также отвести затвор за рукоятку стебля назад и отпустить рукоятку, при этом останок заскочит за передний срез остова затвора и остановит его в заднем положении; снарядить магазин при помощи обоймы или же заменить его заранее снаряженным магазином; после этого правой рукой подать слегка стемпель затвора назад и отпустить его;

в) при отведении затвора назад сначала стемпель затвора (1) отходит примерно на 6—7 мм, а остов затвора остается на месте; при этом передние стенки вырезов стебля становятся против

передних стенок ромбоидальных выступов (2) остова затвора; при дальнейшем движении стебля передние стенки его вырезов, упираясь в наклонные плоскости ромбоидальных выступов остова затвора, заставляют задний конец остова затвора подняться вверх и выводят его опорную плоскость (3) из-за опорной плоскости упора остова затвора; после этого остов затвора и стемпель вместе отходят назад;

г) при движении остова затвора назад задний его срез, упираясь в головку курка, заставляет курок поворачиваться на цапфах; при окончательно отведенном курке автоматический спуск под действием пружины заходит за автоматический взвод курка и в то же время отжимает разобщитель вверх; шептало коромысла заходит за боевой взвод курка; при вращении курка задний конец стержня боевой пружины, действуя своим скосом на стойку спусковой тяги, опускает передний конец тяги вниз и размыкает ее с коромыслом; при окончательно сдвинутом назад стержне стойка тяги становится против выреза стержня, что дает возможность переднему концу тяги подняться вверх и принять положение, необходимое для спуска курка с боевого взвода;

д) по мере отхода затвора назад возвратная пружина сжимается и получает наибольшее напряжение в тот момент, когда задний срез стебля упрется в стенку ствольной коробки, а остов затвора дойдет до переднего среза втулки ствольной коробки;

е) при отходе затвора назад, когда передний его срез пройдет заднюю стенку магазина, патроны под действием пружины подавателя несколько поднимутся кверху, и очередной патрон,



Рис. 75. Взаимодействие частей винтовки при зарядании:

1 — стемпель затвора; 2 — ромбидальные выступы остова затвора; 3 — опорная плоскость остова затвора; 4 — упор остова затвора; 5 — курок; 6 — автоматический спуск; 7 — разобщитель автоматического спуска; 8 — направляющий стержень боевой пружины; 9 — спусковая тяга; 10 — коромысло; 11 — ударник

прижимаясь к верхним загибам коробки магазина, станет на пути движения затвора;

ж) под усилием возвратной пружины стемпель затвора движется вперед и, действуя задними стенками вырезов на выступы остова затвора, заставляет также двигаться вперед и остов затвора;

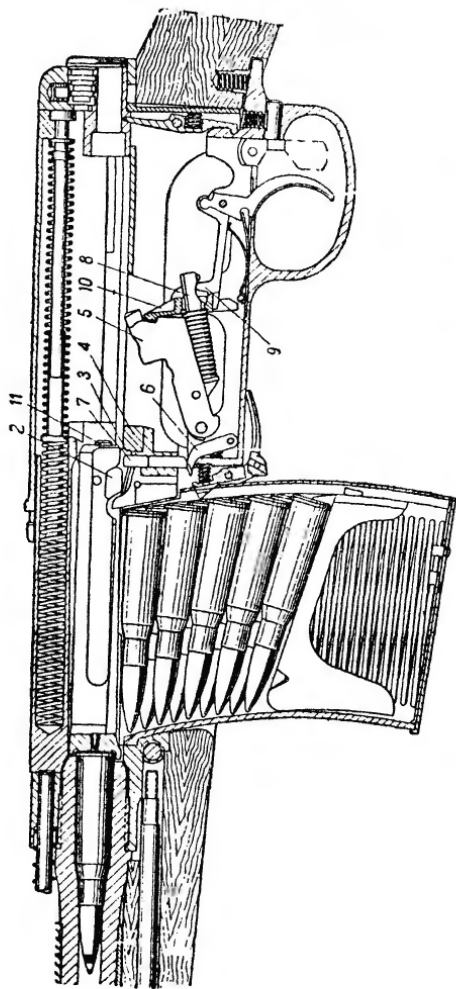
з) остов затвора, захватывая очередной патрон из магазина, проталкивает его вперед; благодаря скосу на передней стенке магазина патрон поступает в патронник; при окончательной досылке патрона в патронник зацеп выбрасывателя перескакивает через закраину гильзы;

и) остов затвора, упираясь в дно шляпки патрона, останавливается, задний срез остова затвора встает против опорной плоскости упора остова затвора (4), стемпель затвора, продолжая движение вперед и действуя при помощи задних стенок нижних вырезов на задние плоскости ромбидальных выступов остова затвора, заставляет опорную плоскость остова затвора зайти за упор в ствольной коробке; при дальнейшем движении стемпеля верхние плоскости его задних вырезов заходят на верхние плоскости ромбидальных выступов остова затвора и прочно запирают канал ствола;

к) разобщитель автоматического спуска (7) под действием выступа на стемпле затвора опускается вниз и выводит автоматический спуск (6) из соединения с курком (5); курок удерживается во взведенном положении только шепталом коромысла (10);

л) ударник (11) под действием своей пружины смещен назад; задний конец ударника выступает над плоскостью среза затвора.





Рис. 76. Взаимодействие частей винтовки при выстреле:  
1 — спусковой крючок; 2 — спусковая тяга; 3 — коромысло; 4 — курок; 5 — толкатель стебля затвора; 6 — выступ отражателя;

### Взаимодействие частей и механизмов винтовки при выстреле

(Рис. 76 и 77)

66. Для производства выстрела нужно повернуть флажок предохранителя влево и нажать пальцем руки на хвост спускового крючка. При этом:

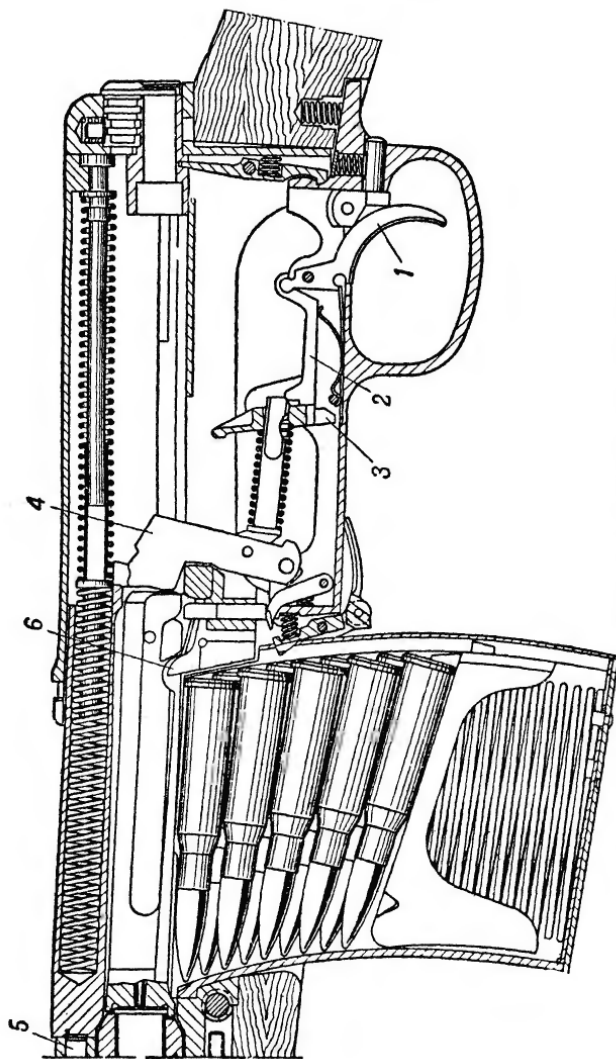
а) Спусковой крючок (1), поворачиваясь на своей оси, заставляет спусковую тягу (2) продвинуться вперед; спусковая тяга, действуя на уступ коромысла (3) при помощи выступа стойки, выводит его шептало из-за боевого взвода курка; курок (4), вращаясь под действием боевой пружины, ударяет по заднему концу ударника.

б) Ударник, преодолевая сопротивление своей пружины, продвигается вперед и разбивает бойком капсюль патрона; происходит выстрел.

в) Часть пороховых газов, идущих за пулей, через газовое отверстие ствола попадает в газовую камеру и, выходя из канала патрубка, действует на газовый цилиндр, отбрасывая газовый цилиндр, шток и толкатель (5) стебля затвора назад; толкатель стебля затвора, сжимая пружину и упираясь в передний срез стебля затвора, заставляет последний двигаться назад.

г) При движении затвора назад, под действием энергии газов, части производят ту же работу, которая происходит при отведении затвора назад рукой, но при этом зацеп выбрасывателя, находясь за крайней гильзы, извлекает гильзу из патронника; извлеченная из патронника гильза в дальнейшем наталкивается на выступ отражателя (6) и вылетает из ствольной коробки.

5 НСД Винтовка обр. 1940 г.



Рис. 77. Положение затвора на останове:  
1 —останов затвора

д) Курок, поворачиваясь под действием затвора, становится на автоматический и боевой взвод; направляющий стержень боевой пружины опускает передний конец спусковой тяги вниз, при этом выступ ее смещается вниз и становится в вырезе нижнего конца коромысла; хвост спускового крючка оттянут назад.

е) Для производства очередного выстрела необходимо освободить спусковой крючок (подав палец вперед) и снова нажать на него.

При освобождении спускового крючка последний, поворачиваясь под действием пружины около своей оси, сместит спусковую тягу назад. Выступ стойки спусковой тяги выйдет из-под уступа коромысла, что даст возможность переднему концу тяги подняться вверх и завести выступ стойки за заднюю плоскость уступа коромысла; при нажатии на спусковой крючок коромысло под действием спусковой тяги освободит курок с боевого взвода.

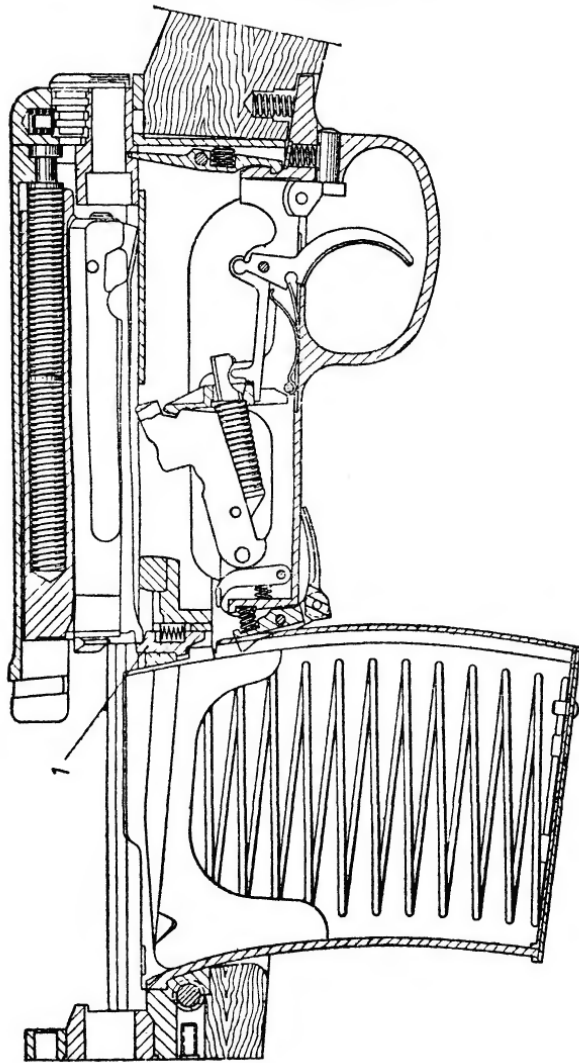
ж) Газовый цилиндр, шток и толкатель стебля затвора до возвращения затвора вперед возвращаются под действием своей пружины в крайнее переднее положение.

з) При израсходовании всех патронов из магазина выступ подавателя, действуя на останов затвора (1) (рис. 77), поднимает его вверх, и затвор останавливается в заднем положении.

## ОСМОТР ВИНТОВКИ И ПОДГОТОВКА ЕЕ К СТРЕЛЬБЕ

### Общие указания

67. Периодический осмотр винтовки в собранном или разобранном виде производится началь-  
5\*

ствующим составом в сроки, установленные Уставом внутренней службы РККА; степень разборки винтовки определяет осматривающий.

68. Одновременно с осмотром винтовки производится осмотр положенной к ней принадлежности.

69. Стрелок должен осматривать винтовку в собранном виде ежедневно перед выходом на занятия. Во время чистки он должен осмотреть винтовку в разобранном и собранном виде. Принадлежность осматривается стрелком перед каждой чисткой винтовки.

70. О всякой неисправности, замеченной при осмотре винтовки и принадлежности, немедленно доложить своему командиру.

Неисправности винтовки, которые не могут быть устранены средствами подразделения, устраняются в оружейной мастерской.

#### Порядок ежедневного осмотра винтовки стрелком

71. При повседневном осмотре винтовки проверить:

а) нет ли на металлических частях ржавого налета, загрязнения, глубоких царапин и забоин, а на деревянных частях — трещин и побитостей;

б) исправно ли действуют затвор со стеблем и ударно-спусковой механизм и магазин;

в) исправны ли мушка и прицел; стоит ли прицел на постоянной установке, не сдвинулся ли намушник с мушкой относительно риски на выступе надульника;

г) правильно ли укреплен шомпол в гнезде жолоба ложи;

д) правильно ли надето ложевое кольцо;  
е) спущен ли курок с боевого взвода;  
ж) опущен ли флажок запора втулки ствольной коробки вниз.

#### Осмотр винтовки в собранном виде

72. При осмотре собранной винтовки проверить:

а) соответствуют ли номеру на ствольной коробке номера на стебле затвора, спусковой скобе, прикладе, магазинах и штыке; нет ли на поверхности металлических частей винтовки ржавого налета и трещин на ложе и ствольной накладке;

б) имеется ли зазор между задним срезом спусковой скобы, заплечиками переднего ее конца и деревом ложи;

в) прочно ли удерживается шомпол защелкой в жолобе ложи;

г) прочно ли удерживается предохранитель с флажком, откинутым вниз и влево;

д) энергично ли действует пружина защелки магазина и заскакивает ли ее верхний конец за поперечный выступ на задней стенке магазина; не происходит ли произвольного опускания хвоста защелки из верхнего положения в нижнее;

е) плавно ли отходит затвор назад и энергично ли возвратная пружина досылает его вперед;

ж) не происходит ли спуска курка с боевого взвода при не закрытом затворе; для проверки этого отвести стебель затвора от среза ствольной коробки на 1,5—1,3 мм и нажать на спусковой крючок; курок при этом не должен спуститься;

з) плавно ли спускается курок с боевого взвода при закрытом затворе;

и) становится ли курок на боевой взвод при отжатом назад хвосте спускового крючка и при флажке предохранителя, повернутом влево; для проверки нажать на спусковой крючок, отвести затвор назад и отпустить рукоятку — курок при этом должен стать на боевой взвод; отпустить спусковой крючок и снова нажать на него — при этом должен быть слышен удар курка по ударнику;

к) обеспечиваются ли подача патронов в патронник, экстрактирование и отражение гильз; для проверки снарядить магазин учебными патронами и вставить его в окно ствольной коробки; поставить винтовку вертикально и отвести несколько раз стемпель затвора назад доотказа, всякий раз отпуская его, при этом наблюдать: подается ли патрон в патронник, доходит ли затвор в крайнее переднее положение, экстрактируется и отражается ли патрон и задерживается ли затвор на останове после израсходования патронов из магазина;

л) не погнута ли прицельная планка и не имеет ли она бокового шатания, нарушающего правильное положение прицельной планки; для проверки взять гривку прицельной планки пальцами руки и слегка отводить ее в сторону; после освобождения планка должна возвращаться в первоначальное положение;

м) энергично ли действует пружина прицельной планки; для проверки сместить хомутик доотказа назад и, приподняв гривку прицельной планки на 3—5 мм, освободить ее, при этом

прицельная планка должна энергично опускаться вниз;

н) плавно ли перемещается хомутик на прицельной планке и прочно ли он удерживается защелками на делениях прицела; для проверки нажать пальцами на головки защелок хомутика и проверить его перемещение; затем установить хомутик на любое деление, освободить защелки и нажать на хомутик вперед и назад — он не должен смещаться с установленного деления; при запертых защелках допускается шатание хомутика на ширину риски;

о) нет ли забитости на секторах колодки прицела, нарушающей правильность установки прицела;

п) совпадает ли риска намушника мушки с риской выступа надульника и нет ли на намушнике нескольких рисков; не погнуты ли намушник и стержень мушки и прочно ли удерживается намушник в пазу надульника; для проверки нажать пальцами руки на боковую плоскость намушника — он не должен смещаться;

р) прочно ли завинчена втулка надульника и не имеет ли она забитости на переднем срезе; нет ли забитостей на стенках вырезов дульного тормоза и на нижнем выступе надульника;

с) не погнуты ли раструб надульника и кожух; прочно ли удерживаются кольца антабок и не погнуты ли они;

т) удерживается ли ложевое кольцо зубом пружины и опускается ли головка пружины в вырез цевья ложи;

у) правильно ли установлен газовый регулятор; не сорваны ли его грани и отчетливо ли видны цифры на гранях;

ф) правильно ли заточен штык; нет ли зазубрин на лезвии его, нет ли трещин на щечках, не забиты ли стенки паза головки рукоятки штыка и энергично ли действует пружина защелки;

х) не погнута ли и не имеет ли вмятин ножна; не порван ли ремень и прочно ли удерживается штык в ножне;

ц) не погнуты ли стенки коробки магазина; энергично ли действует пружина подавателя; прочно ли удерживается крышка на коробке и нет ли забитостей на выступах передней и задней стенок магазина.

#### Осмотр винтовки в разобранном виде

**73.** В разобранном виде подробно осмотреть каждую отдельную часть и механизм и проверить, нет ли на них ржавчины, грязи, забитости, трещин, скрошенности металла и исправно ли действует механизм.

**74. Осмотреть канал ствола.** Предварительно протереть его насухо. Для осмотра поднять ствол со ствольной коробкой до уровня глаз, направляя другой конец ствола в наиболее освещенное место, и, поворачивая ствол, внимательно осмотреть нарезную часть его и патронник со стороны дульного и казенного срезов (с казенной части производить осмотр через отверстие втулки ствольной коробки). Для лучшей видимости стенок канала ствола по всей длине следует менять расстояние между глазом и стволом. При осмотре канала ствола могут встретиться следующие неисправности:

а) неотчищенный нагар и ржавчина, наблюдаемые в виде темного налета; ржавчина, незаметная на-глаз, и нагар обнаруживаются протираaniem канала чистой тряпкой, на которой получают бурые или черные пятна; матовая поверхность канала ствола, не оставившая при протирании следов на тряпке, не является недостатком;

б) сыпь — первичное поражение стенок канала ствола ржавчиной; наблюдается в виде точек или мелких крапинок, расположенных местами или же по всему каналу ствола;

в) следы ржавчины — темные неглубокие пятна, оставшиеся после удаления ржавчины;

г) раковины — значительное углубление в металле;

д) мельхиоризация, появляющаяся при стрельбе пулями с мельхиоровой оболочкой; наблюдается в виде наслоений или бугорков;

е) омеднение, появляющееся при стрельбе пулями с плакированной оболочкой; наблюдается в виде легкого медного налета на поверхности канала;

ж) царапины, имеющие вид черточек, иногда с заметным подъемом металла по краям;

з) скругление углов полей нарезов или потертость полей; особенно заметны в начале нарезов и в дульной части;

и) раздутие, наблюдаемое в канале ствола в виде поперечного темного кольца; винтовка в этом случае для стрельбы негодна;

к) забоины на заднем срезе патронника; для проверки вложить в патронник поверочный патрон, на поверхности которого нет царапин, и закрыть затвор, затем извлечь патрон из патронни-

ка и убедиться, что на корпусе гильзы патрона нет царапин.

**75. Осмотреть части газоотводного приспособления:**

а) не засорены ли газовые отверстия регулятора и не сорваны ли его грани;

б) нет ли забитости на переднем срезе газового цилиндра и порохового нагара на внутренних его стенках, не помяты ли стенки;

в) не погнуты ли шток, толкатель стебля затвора и пружина штока;

г) упирается ли передний срез газового цилиндра в стенку газовой камеры, энергично ли действует пружина толкателя и не выступает ли задний конец толкателя за задний срез ствольной коробки (выступление заднего конца толкателя за срез выступа коробки не должно мешать стеблю затвора дойти плотно до обреза ствольной коробки); нет ли на заднем конце толкателя заворота металла, препятствующего нормальной работе толкателя.

**76. Осмотреть затвор, выбрасыватель, возвратную пружину, отражатель, останов затвора и разобщитель:**

а) нет ли трещин и заметного износа на стенках нижних вырезов, а также забитостей на направляющих выступах, на заднем и переднем срезах стебля затвора;

б) нет ли разгара дна чашечки, износа отверстия для бойка, забитости или скрошенности венчика, трещин или скрошенности на выступах и опорной плоскости остова затвора;

в) исправен ли зацеп выбрасывателя, энергично ли действует его пружина и не выскаки-

вает ли выбрасыватель из выреза остова затвора при отжатии зацепа в сторону;

г) не сломан ли боек ударника, правильно ли его очертание, энергично ли отжимает пружина ударник назад и не погнут ли штифт ударника;

д) не сломана ли и не имеет ли сильного изгиба и значительного износа витков возвратная пружина, нет ли забитостей на направляющей трубке и стержне;

е) не сломан ли выступ отражателя, энергично ли действует пружина останова затвора и не имеют ли забитости верхний выступ останова затвора и разобщитель автоматического спуска;

ж) плавно ли перемещается стебель затвора в пазах ствольной коробки.

**77. Осмотреть ударно-спусковой механизм:**

а) не скрошены ли боевой взвод курка и шептало коромысла; для проверки нажать на автоматический спуск слева сбоку большим пальцем левой руки (располагая палец так, чтобы курок не ударил по нему), а большим пальцем правой руки нажать на головку курка вверх; при этом курок с боевого взвода не должен срываться;

б) не изношены ли шептало автоматического спуска и автоматический взвод курка; для проверки нажать пальцем правой руки на спусковой крючок, а большим пальцем левой руки отжимать курок вверх; при этом курок не должен срываться с автоматического спуска;

в) не ослабли ли боевая пружина и пружина спусковой тяги; для проверки нажать большим пальцем левой руки на автоматический спуск, а указательным пальцем правой руки — на спуско-

вой крючок и наблюдать, энергично ли курок поворачивается на своих цапфах; не освобождая спускового крючка, левой рукой взвести курок на боевой взвод, при этом передний конец тяги должен опуститься вниз, а после освобождения спускового крючка — энергично подняться вверх;

г) прочно ли удерживается спусковая скоба в соединении со ствольной коробкой; для проверки вставить цапфы спусковой скобы в вырезы выступов ствольной коробки; при ударе ладонью руки по нижней плоскости спусковой скобы защелка должна энергично заскакивать своим зубом в вырез скобы; при этом втулка ствольной коробки должна продвинуться вперед, а затем отойти назад и упереться заплечиками в ствольную коробку;

д) опускается ли вниз флажок запора втулки под действием пальца руки; не имеет ли шатания спусковая скоба, запертая защелкой; продвигается ли вперед втулка и выводит ли она зуб защелки из выреза спусковой скобы при нажиме концом выколотки на ее задний конец

#### 78. Осмотреть ложу и шомпол:

а) не выскакивают ли трубка болта нагеля и буферная пружина спусковой скобы из гнезда ложи; нет ли в вырезах ложи трещин и сколов;

б) прочно ли удерживается пружина ложевого кольца, нет ли изгиба нижнего и верхнего кожухов и нет ли трещин и сколов на дереве цевья;

в) не сколоты ли задние выступы ствольной накладки и нет ли трещин и сколов в других ее местах;

г) не погнут ли шомпол, не забита ли нарез-

ка на его конце и энергично ли действует пружина его защелки.

#### 79. Осмотреть крышку ствольной коробки:

а) не погнута ли крышка, нет ли забитостей и трещин на боковых ее ребрах, на стенках выреза для обоймы и на стенках гнезда для головки направляющего стержня;

б) плавно ли перемещается крышка в пазах ствольной коробки и не трется ли стенка ее бокового выреза о рукоятку стебля затвора; нет ли побитостей на задней стенке выреза крышки от рукоятки стебля.

80. Осмотреть боевые патроны. Получив боевые патроны, стрелок обязан осмотреть их и проверить: чисты ли и не помяты ли они, нет ли трещин и зеленого налета; не шатается ли пуля и не утоплена ли она глубоко в гильзу, исправна ли обойма.

Осмотрев и проверив патроны и обоймы, стрелок должен протереть их тряпкой, снарядить магазины и уложить их и оставшиеся патроны в пачках в подсумки. Крышечные клапаны пачек должны быть открыты и прижаты к стенкам патронных сумок.

Стрелок должен бережно и аккуратно обращаться с патронами. Утеря боевых патронов является преступлением.

81. Осмотреть принадлежность. При осмотре принадлежности проверить:

а) исправность шомпола и протирки, для чего отделить шомпол от винтовки, навинтить на нарезной конец шомпола протирку, осмотреть, не погнут ли шомпол или протирка, прочно ли удерживается протирка на шомполе и свободно ли вращается ее нарезная часть на стебле;

б) исправность ключей: не сломаны ли и не разворочены ли вырезы ключа для газового регулятора и патрубка; не смята ли, не сломана ли трубка ключа мушки и болта нагеля и не разворочено ли гнездо ключа;

в) исправность масленки: она не должна иметь трещин; крышки ее должны иметь пробковые прокладки и прочно привертываться, смазка не должна вытекать из масленки или протекать из одного отделения в другое.

## 82. Подготовка винтовки к стрельбе

1. Условия работы винтовки при низких и высоких температурах значительно отличаются от условий работы при средней температуре, наблюдаемой в центральной части Союза ССР. При температуре выше  $+35^{\circ}$  наблюдаются затруднительное экстрактирование гильзы из патронника и быстрое стекание смазки с частей винтовки, а при температуре ниже  $-10^{\circ}$  обычная ружейная смазка густеет, что приводит к задержкам в работе винтовки из-за неэнергичного действия подвижной системы.

2. При подготовке винтовки к стрельбе в нормальных условиях, т. е. при температуре от  $-10^{\circ}$  до  $+35^{\circ}$ , следует произвести неполную разборку винтовки, тщательно осмотреть и вычистить ее части и смазать их обычной ружейной смазкой, накладывая смазку тонким слоем при помощи чистой тряпки, пропитанной смазкой.

3. При подготовке винтовки к стрельбе при температуре выше  $+35^{\circ}$  произвести неполную разборку винтовки; осмотреть и вычистить ее части, обратив при этом особое внимание на

чистоту патронника и нижних пазов ствольной коробки, после чего наложить ровный слой ружейной смазки на части винтовки. Газовый регулятор поставить на очередное большее отверстие при условии, если ранее установка регулятора производилась при менее высокой температуре. При снаряжении магазина обтереть патроны слегка промасленной тряпкой, если магазин снаряжается непосредственно перед стрельбой. При снаряжении магазинов в иных условиях патроны не смазывать.

4. При наступлении холодов произвести полную разборку винтовки, части винтовки тщательно промыть в обезвоженном керосине или бензине для удаления с них легкой ружейной смазки, обращая при этом особое внимание на канал остова затвора, нижние пазы ствольной коробки, ударно-спусковой механизм, возвратную пружину, толкатель затвора с пружиной и канал для толкателя, после чего насухо протереть части винтовки сначала паклей, а затем чистой ветошью и смазать их тонким слоем зимней ружейной смазки. Для смазки деталей взять тряпочку, пропитать ее зимней ружейной смазкой, отжать до слегка влажного состояния и затем обтирать детали винтовки.

При смазке деталей следить, чтобы не осталось несмазанных мест, особенно в пазах, вырезах и отверстиях.

Если газовый регулятор был установлен при летней температуре воздуха, то поставить регулятор на очередное большее газовое отверстие, например в теплое время года винтовка работала при установке регулятора 1,2 мм, с наступлением холодов регулятор следует поставить на 1,3 мм.



5. В случае получения винтовок со складской или заводской смазкой, независимо от температуры, при которой должна работать винтовка, чистка винтовки производится порядком, изложенным в предыдущем параграфе, после чего детали винтовки смазываются надлежащей смазкой.

### НАРУШЕНИЕ НОРМАЛЬНОЙ РАБОТЫ МЕХАНИЗМОВ ВИНТОВКИ

#### Общие меры предупреждения и устранения задержек при стрельбе

83. Винтовка обр. 1940 г. при умелом и внимательном отношении к ней является вполне надежным и безотказным оружием.

Однако при длительной эксплуатации винтовки, вследствие неизбежного износа частей, а также загрязнения механизмов, и при небрежном уходе могут возникнуть неисправности в работе механизмов, вызывающие задержки при стрельбе.

84. Для предупреждения задержек, могущих возникнуть при стрельбе, необходимо:

а) строго соблюдать правила хранения, разборки и сборки, чистки, смазки и осмотра винтовки;

б) перед стрельбой внимательно осматривать патроны; неисправными и грязными патронами винтовку не заряжать; перед снаряжением магазина обтирать патроны сухой тряпкой;

в) в бою, во время стрельбы, на занятиях и на походе тщательно оберегать винтовку от засорения и ударов.

### 85. Наиболее характерные неисправности, вызывающие задержки в стрельбе из винтовки

Задержки	Причина задержек	Способ устранения
<p><b>1. Осечки.</b> При спуске курка с боевого взвода боек ударника не разбивает капсюль патрона.</p>	<p>Недостаточный выход бойка ударника или поломка его. Загрязнение затвора. Ослабление или поломка боевой пружины. Неисправность капсюля.</p>	<p>Перезарядить винтовку и продолжать стрельбу. При частом повторении задержки отделить затвор от ствольной коробки, проверить состояние и выход бойка ударника (выступает ли он за плоскость чашечки при нажиме на ударник сзади); о неисправности ударника доложить командиру. При наличии загрязнения или сгустившейся смазки в канале остова затвора отделить ударник от затвора, насухо протереть канал и ударник с пружиной и слегка смазать их. Собрать винтовку и продолжать стрельбу. Для проверки боевой пружины отделить спусковую скобу, обтереть и осмотреть ударно-спусковой механизм; при наличии ослабления боевой пружины или других неисправностей деталей механизма доложить командиру. При осечках затвор открывать не ранее чем через 5—7 секунд после</p>

Задержки	Причина задержек	Способ устранения
<b>2. Неотражение гильзы.</b> При отходе затвора доотказа назад гильза не отражается из-под зацепа выбрасывателя.	Неисправность отражателя.	спуска курка (учитывая возможность затяжного выстрела).  Отвести затвор доотказа назад; если при этом гильза не отражается, выбросить ее рукой; о неисправности доложить командиру.
<b>3. Неизвлечение гильзы.</b> При отходе затвора назад зацеп выбрасывателя не извлекает гильзу из патронника.	Излом или скрошенность зацепа выбрасывателя; поломка его пружины или загрязнение в гнезде выбрасывателя. Загрязнение патронника.	Отделить магазин; действуя затвором, попытаться извлечь гильзу из патронника. Если таким путем гильза не извлекается, вытолкнуть ее при помощи шомпола с навинченной протиркой, направляя шомпол головкой вниз. Отделить затвор, прочистить и осмотреть выбрасыватель и пружину. В случае загрязнения патронника прочистить его и слегка смазать. При снаряжении магазина следить за чистотой патронов, обтирая их слегка промасленной тряпкой.
<b>4. Ущемление гильзы.</b> При отходе	Ослабление пружины выбрасывателя.	Отвести затвор доотказа назад, выбросить рукой гильзу из ствольной

Задержки	Причина задержек	Способ устранения
затвора назад гильза выпадает из-под зацепа выбрасывателя и ущемляется между затвором и пеньком ствола.	Чрезмерное увеличение зазора между зацепом и дном чашечки затвора.	коробки и продолжать стрельбу. При повторении задержки отделить затвор от ствольной коробки, осмотреть выбрасыватель и его пружину. О неисправности выбрасывателя доложить командиру.
<b>5. Недокрытие затвора.</b> Стебель затвора под действием возвратной пружины не доходит до крайнего переднего положения.	Осадка или поломка возвратной пружины. Загрязнение продольных пазов ствольной коробки.	Подать за рукоятку стебель затвора доотказа вперед, предварительно освободив спусковой крючок, и продолжать стрельбу. При повторении задержки отделить затвор от ствольной коробки, прочистить и насухо протереть стенки ствольной коробки, особенно в продольных пазах. Слегка смазать их ружейной смазкой и, собрав винтовку, продолжать стрельбу. Об осадке или изломе возвратной пружины доложить командиру.
<b>6. Неполный отход затвора.</b> При движении подвижной системы назад затвор	Загрязнение ствольной коробки и газовых отверстий.	Перезарядить винтовку рукой и продолжить стрельбу. В крайнем случае поставить регулятор на большее газовое отверстие. При первой воз-

Задержки	Причина задержек	Способ устранения
не доходит до крайнего заднего положения, в результате чего не отражается гильза.		можно разобрать винтовку и прочистить газовые отверстия и ствольную коробку.
<b>7. Пропуск очередного патрона.</b> При движении вперед затвор не захватывает очередного патрона из магазина.	Помятость стенок коробки магазина. Ослабление пружины подавателя. Загрязнение магазина.	Перезарядить винтовку и продолжать стрельбу. При частом повторении задержки заменить магазин. Замененный магазин при первой возможности разобрать, прочистить и слегка смазать ружейной смазкой. О наличии помятости коробки магазина, ослаблении или поломки пружины подавателя доложить командиру.
<b>8. Утыкание патрона.</b> При движении затвора вперед патрон утыкается в нижнюю часть пенька ствола или в переднюю стенку магазина.	Помятость загибов коробки магазина.	Отвести затвор назад; удалить патрон из ствольной коробки или выправить его положение и продолжать стрельбу. При повторении задержки заменить магазин. О неисправности магазина доложить командиру.
<b>9. Неудерживание затвора остановом.</b>	Большая скорость отбрасывания затвора	Поставить регулятор на очередное меньшее газовое отверстие.

Задержки	Причина задержек	Способ устранения
После израсходования патронов из магазина затвор не удерживается на останове.	назад. Забитость стопа затвора.	В случае неисправности стопа затвора при первой возможности доложить командиру.

#### Установка газового регулятора

86. При установке газового регулятора иметь в виду, что срок службы винтовки и надежность ее действия в значительной степени зависят от величины газового отверстия регулятора, совмещенного с отверстием газовой камеры.

Чем больше отверстие регулятора, тем скорее могут произойти поломки частей винтовки. Для обеспечения нормальной работы частей винтовки необходимо устанавливать регулятор на такое газовое отверстие, при котором части испытывали бы наименьшие удары, а затвор отходил бы в крайнее заднее положение.

В газовом регуляторе имеются отверстия диаметром 1,7; 1,5; 1,3; 1,2 и 1,1 мм.

Новая винтовка должна работать нормально с газовым отверстием регулятора в 1,5 мм. В процессе службы винтовки (после 800—1 000 выстрелов) газовый регулятор надо установить на меньшее газовое отверстие.

87. В случае недостаточного отхода затвора назад при установленном газовом отверстии регулятора следует разобрать винтовку, тщательно вычистить, смазать части и собрать ее. Если же по условиям обстановки нельзя вычистить винтовку, регулятор следует поставить на очередное большее газовое отверстие.

В этом случае для установки регулятора необходимо:

- а) отделить магазин;
- б) отвести затвор назад и поставить его на останов, приподняв останов кверху пальцем руки через окно ствольной коробки;
- в) отделить шомпол, снять ложевое кольцо и отделить кожух;
- г) левой рукой отвести газовый цилиндр до отказа назад, а правой рукой при помощи ключа отвернуть патрубок на полоборота;
- д) установить требуемую грань регулятора горизонтально вверх; при помощи ключа завернуть патрубок доотказа;
- е) подать затвор вперед, поставить на место кожух, ложевое кольцо, шомпол и вставить магазин.

88. Винтовку, у которой во время стрельбы регулятор был установлен на большее газовое отверстие, при первой возможности разобрать, прочистить и установить регулятор на то отверстие, с которым винтовка работала до последней стрельбы, после чего смазать части и собрать винтовку. В случае резкого экстрактирования гильз и неудержания затвора на останове после израсходования патронов из магазина газовый регулятор установить на очередное меньшее газовое отверстие.

## СБЕРЕЖЕНИЕ ВИНТОВКИ И УХОД ЗА НЕЙ

### Общие указания

89. Независимо от условий, в которых находится стрелок, он обязан всегда содержать свою винтовку в чистоте, бережно с ней обращаться, ежедневно ее осматривать, чтобы убедиться в полной исправности и боевой готовности винтовки.

90. При казарменном и лагерном расположении винтовки хранить в пирамидах со вставленными неснаряженными магазинами и спущенными курками. Штыки хранить в ножнах в специальных гнездах пирамиды.

91. В караульном помещении винтовки хранить в пирамиде со вставленными неснаряженными магазинами и спущенными курками.

Снаряженные магазины иметь в подсумке, а штык на пояском ремне.

92. При расположении в населенном пункте по квартирам винтовки со вставленными неснаряженными магазинами и спущенными курками ставить или подвешивать в удобном месте (подальше от дверей и печей). Штык хранить на пояском ремне в ножне.

93. На походе винтовку носить на ремне или на плече. На привалах винтовки составлять в козлы или класть на землю рукояткой стебля затвора вниз.

94. При переездах по железной дороге винтовки хранить в специальных пирамидах. Если вагон не оборудован такими пирамидами, винтовку держать при себе между колен или поло-

жить на полку так, чтобы она не могла упасть или побиться.

95. При передвижении на автомобилях винтовку держать между колен, оберегая ее от ударов.

96. Всю принадлежность к винтовке хранить в чистоте и в исправном состоянии.

97. Перед выходом на занятия и на службу осмотреть винтовку в собранном виде и обтереть наружные металлические части от смазки; перед стрельбой протереть канал ствола. На занятиях оберегать винтовку от грязи, песка и пыли; наблюдать, чтобы винтовка не падала и не ударялась о что-либо твердое; особенно оберегать ствол, прицел, мушку и магазин.

98. Для предупреждения случаев раздутия или разрыва ствола при стрельбе никогда не затыкать канал надульника.

99. Перед заряданием винтовки учебными патронами тщательно осматривать и протирать их; неисправными учебными патронами винтовку не заряжать.

#### Порядок чистки и смазки винтовки

100. Винтовка должна содержаться всегда в полном порядке и чистоте, что достигается своевременной и умелой чисткой и смазкой ее.

101. Чистка винтовок, находящихся на вооружении подразделения, должна производиться:

а) если винтовка стоит без употребления — не менее одного раза в 10 дней;

б) после учений, службы, караульного наряда и занятий (без стрельбы) — немедленно по окончании занятий или учений;

в) после стрельбы боевыми или холостыми патронами — немедленно по окончании стрельбы или учений; при этом тут же на стрельбище (в поле) надо вычистить и смазать только канал ствола и чашечку остова затвора, а по возвращении со стрельбы (учения) произвести полную чистку винтовки; в течение следующих 3—4 дней протирать чистой белой тряпкой канал ствола и, если на тряпке будут обнаружены нагар, чернота или ржавчина, повторить чистку;

г) в боевой обстановке, на маневрах и длительных учениях в поле — ежедневно, пользуясь перерывами в занятиях или затишьем боя.

Смазка винтовки ружейной смазкой производится немедленно после ее чистки.

102. Чистка и смазка винтовок производятся бойцами под руководством командира отделения, который обязан:

а) определить степень необходимой разборки, чистки и смазки;

б) проверить у бойцов исправность принадлежности и доброкачественность материалов для чистки;

в) проверить правильность и полноту произведенной чистки, после чего дать разрешение произвести смазку;

г) проверить правильность и полноту произведенной смазки и дать разрешение на постановку винтовки в пирамиду.

Командный и начальствующий состав, от командира взвода и выше, обязан наблюдать и руководить разборкой, чисткой, смазкой и сборкой винтовок.

103. Чистка винтовок в условиях казарменного или лагерного расположения должна произво-

дятся в местах, специально отведенных для чистки оружия, на оборудованных или приспособленных для этой цели столах, а в боевой или походной обстановке — на подстилках, досках и т. п., предварительно очищенных от грязи и пыли.

**104.** Принадлежность для чистки должна быть исправна, а все смазочные и обтирочные материалы чисты и доброкачественны.

Смазочные материалы должны храниться в закрытых сосудах с соответствующими надписями на них, а обтирочные материалы — в особых ящиках или завернутыми в плотную материю для предохранения их от пыли, грязи и влаги.

**105.** Для чистки и смазки винтовок применяются:

а) **щелочной состав** — для очистки порохового нагара и чистки деталей винтовки, подвергавшихся действию пороховых газов (ствол, затвор, ствольная коробка, газовый регулятор, газовый цилиндр и патрубок);

б) **ружейная смазка** — для смазывания деталей винтовки после чистки;

в) **специальная пушечная смазка** — для смазывания деталей винтовки, сдаваемой на склад для хранения;

г) **зимняя ружейная смазка** — для смазывания затвора, ударно-спускового механизма и газоотводного приспособления после чистки в холодное время года;

д) **чистая и мягкая (хорошо постиранная) ветошь** или хлопчатобумажные концы — для чистки, обтирания и смазки деталей винтовки; **пакля**, очищенная от кострики, — только для чистки канала ствола;

е) **щетинные ерши** — для смазки канала ствола и патронника после чистки.

Применять другие смазочные и обтирочные материалы не разрешается.

**Примечание.** Для разжижения смазки, а также для устранения порохового нагара можно применять керосин. После применения керосина детали винтовки должны быть тщательно протерты паклей, а затем сухой и чистой ветошью.

**106.** Для чистки винтовки после стрельбы, занятий, учений и наряда производится неполная ее разборка (отделяются крышка ствольной коробки, возвратная пружина, затвор и шомпол). Полная разборка винтовки производится, если винтовка сильно загрязнилась или была под дождем (снегом). При этом:

а) если винтовка находилась под дождем продолжительное время и дерево ложи и ствольной накладке не разбухло, то винтовка должна быть полностью разобрана, все металлические и деревянные части протерты сухой ветошью, вычищены и смазаны; по окончании чистки винтовка должна быть собрана;

б) если же винтовка находилась под дождем продолжительное время и дерево ложи и ствольной накладке разбухло, чистка и смазка винтовки должны производиться без отделения ложи и ствольной накладке. Вычищенную и смазанную винтовку поставить в сухое помещение (но не у источника тепла), чтобы деревянные части высохли; после этого произвести полную разборку и повторить чистку и смазку винтовки.

### Чистка и смазка винтовки

107. Порядок чистки и смазки винтовки:

1. Навинтить протирку на нарезной конец шомпола доотказа и закрепить ключом.

2. Ровно наложить на нарезку протирки слой пакли так, чтобы пакля входила в канал с небольшим усилием, заполняя нарезы; для этого сложить паклю в виде цифры восемь, равной по длине медной части протирки, и надеть перекрестьем на конец протирки; закрепить паклю перекручиванием ее в разные стороны и уложить волокна ее вдоль медной части протирки; пропитать паклю щелочным составом.

3. Поставить винтовку отвесно между колен, ввести шомпол в канал, предварительно вставив выколотку-шпильку в отверстие шомпола, и продвинуть его примерно до половины длины ствола; наклонив винтовку прикладом вперед, опереть приклад в какой-нибудь предмет, взять левой рукой за задний конец надульника и плавно продвигать шомпол по всей длине канала 7—10 раз. Затем переменить паклю и, пропитав ее щелочным составом, снова тем же порядком протереть канал ствола.

После этого протереть канал ствола насухо чистой тряпкой (предварительно тщательно протереть шомпол и протирку) и осмотреть тряпку: если на тряпке будут заметны следы нагара или ржавчины, снова протереть канал ствола паклей, пропитанной щелочным составом, а затем протереть сухой тряпкой.

Если последняя тряпка при протирании вышла из канала ствола чистой, т. е. без черноты порохового нагара и желтого цвета от ржавчины,

повернуть винтовку и прочистить пульный вход и патронник в такой же последовательности, пропуская шомпол через отверстие втулки ствольной коробки.

Закончив чистку канала ствола и патронника, еще раз протереть весь канал ствола насухо чистой тряпкой, после чего осмотреть его тщательно на свет с обеих сторон, медленно поворачивая винтовку в руках; при этом особое внимание обращать на углы нарезов и бороздки на дульце и скате патронника, так как из этих мест наиболее трудно удалить нагар.

Окончательно убедившись в чистоте канала ствола и патронника, равномерно и не густо смазать их ружейной смазкой при помощи щетинного ерша, для чего на щетинный ерш налить из масленки немного ружейной смазки. Опускать ерш в масленку и оставлять в канале ствола щелочный состав воспрещается.

Примечания. 1. Винтовка, в которой пороховой нагар и ржавчина описанным выше способом не отчищаются, должна быть отправлена в оружейную мастерскую.

2. Каналы стволов, пораженные ржавчиной, требуют особо тщательной чистки, так как в них трудно очищается пороховой нагар.

3. Если протирка с шомполом застрянет в канале ствола, винтовку отправить в оружейную мастерскую.

4. Сложные детали винтовки (ствольная коробка, ударно-спусковой механизм) чистить с помощью деревянных палочек и тряпок, пропитанных щелочным составом; гнезда, пазы, отвер-

ствия чистить заостренными палочками. После чистки деталей протереть их насухо тряпкой и слегка смазать ружейной смазкой.

Снаружи металлические детали обтереть сухими тряпками и слегка смазать ружейной смазкой.

Ложу и ствольную накладку обтереть сухими тряпками. Ружейной смазкой не смазывать.

Излишняя смазка способствует загрязнению, поэтому смазку следует накладывать на детали тонким слоем, обтирая детали тряпкой, пропитанной ружейной смазкой. Для смазки отверстий тряпку пропускать насквозь, а для смазки углублений и пазов наматывать на деревянную палочку.

По окончании чистки стрелок должен осмотреть винтовку в собранном виде, проверить правильность сборки и работу механизмов винтовки, обтереть и убрать принадлежность для чистки.

### Дегазация винтовки

**108.** Если винтовка подвергалась в бою действию стойких ОВ, стрелок должен с помощью своего индивидуального противохимического пакета удалить капли ОВ с деталей винтовки, к которым приходится прикасаться при ведении огня, после чего продолжать стрельбу. Полная дегазация винтовки производится по окончании боя.

**109.** Порядок полной дегазации винтовки:

а) дегазация производится бойцами на открытом воздухе в защитных перчатках, халатах (фартуках), сапогах (защитных чулках) и в про-

тивогазе под руководством командира отделения;

б) для дегазации подготовить: два бачка с растворителем из смеси бензина с керосином (по 50% того и другого) или из чистого бензина, ветошь и паклю; для сбрасывания использованных материалов отрыть яму;

в) все металлические части, кроме ствола, шомпола и штыка, опускаются в бачок с растворителем и после тщательной промывки насухо протираются и смазываются ружейной смазкой; ствол, шомпол и штык, а также канал ствола промываются растворителем 2—3 раза сначала из первого бачка, а затем из второго с чистым растворителем, после чего насухо протираются и смазываются ружейной смазкой;

г) приклад, цевье и ствольная накладка обмываются растворителем из второго бачка, в который металлических частей не кладут, после чего насухо вытираются ветошью; это повторяется 2—3 раза;

д) ружейный ремень промывается 2—3 раза в чистом растворителе, просушивается и смазывается.

**110.** Для полной дегазации одной винтовки требуется 0,5 л керосина и 0,5 л бензина (или 1 л бензина), 300 г ветоши и 100 г пакли.

**111.** При дегазации остерегаться, чтобы брызги не попали на обмундирование и на незащищенные места тела.

**112.** После дегазации все использованные материалы закопать в приготовленную яму (или сжечь); защитные перчатки, халаты (фартук) и место работы дегазировать.



113. С дегазированной винтовкой обращаться осторожно. Если позволяет обстановка, проветрить винтовку на открытом воздухе в течение 10—15 часов.

114. Для полного удаления ОВ с винтовки чистку и смазку ее повторять в течение трех-четырех дней.

## ПРОВЕРКА БОЯ ВИНТОВОК И ПРИВЕДЕНИЕ ИХ К НОРМАЛЬНОМУ БОЮ

### Приведение винтовки к нормальному бою

115. Все винтовки, состоящие в части, должны быть приведены к нормальному бою. Проверка боя винтовок и приведение их к нормальному бою производятся:

а) при поступлении винтовок на вооружение части;

б) после замены деталей или исправлений винтовки, могущих изменить ее бой;

в) при обнаружении во время стрельбы ненормальных отклонений пуль.

В боевой обстановке каждый командир обязан использовать все возможности для периодической проверки боя своих винтовок.

116. Проверка боя винтовки производится командиром взвода и роты (эскадрона). Старшие начальники, до командира части включительно, обязаны следить за точностью соблюдения правил проверки.

117. При проверке боя стрельба производится пристрельщиками, отобранными распоряжением командира роты (эскадрона) из числа лучших стрелков.

118. Перед проверкой боя винтовки должны быть тщательно осмотрены и, если нужно, исправлены. На проверке должен присутствовать оружейный техник или оружейный мастер с необходимым инструментом.

119. Проверка боя производится в присутствии стрелков, за которыми закреплены винтовки, и их командиров отделений.

120. Проверка боя винтовки должна производиться в благоприятных условиях для стрельбы (при теплой и ясной погоде, в безветрие); в крайнем случае в закрытом тире или на защищенном от ветра участке стрельбища.

121. Проверка боя винтовки производится стрельбой на 100 м с прицелом 3. Стрельба ведется патронами с пулей обр. 1908 г. одного завода и одной партии. Мишенью служит белый щит размером не менее 1 м по высоте и 0,5 м по ширине с укрепленным на нем черным прямоугольником размером 30 см по высоте и 20 см по ширине. Пристрелка ведется без штыка.

122. Точкой прицеливания служит середина нижнего края черного прямоугольника. Она должна находиться приблизительно на высоте головы стреляющего.

123. По отвесной линии над точкой прицеливания отмечается (мелом, цветным карандашом) нормальное положение средней точки попадания. Эта точка при стрельбе с прицелом 3 должна быть выше точки прицеливания на 17 см. Отмеченная точка является контрольной точкой при определении точности боя винтовки.

124. Стрельба производится лежа с упора. В качестве упора применяется мешок, не туго набитый древесными опилками. При стрельбе с

упора левая рука пристрельщика, поддерживающая винтовку, должна лежать на упоре.

125. Для проверки боя винтовки пристрельщик производит подряд четыре выстрела, тщательно и однообразно прицеливаясь под нижний обрез черного прямоугольника, не меняя положения корпуса и левой руки в процессе стрельбы.

126. По окончании стрельбы командир осматривает щит и по расположению пробойн определяет кучность боя винтовки и положение средней точки попадания.

127. Бой винтовки признается нормальным, если все четыре пробойны или три из них (если четвертая резко отклонилась от остальных) вмещаются в круг (габарит) диаметром 15 см и если средняя точка попадания при этом отстоит от контрольной точки не далее чем на 5 см в любом направлении.

128. Если пробойны не вмещаются в круг диаметром 15 см или средняя точка попадания отклонилась от контрольной точки более чем на 15 см, командир при участии оружейного техника или мастера выясняет причины разброса пуль и резко их отклонения от контрольной точки. После установления причин разброса винтовка исправляется оружейным мастером по возможности тут же на месте проверки боя. После исправления винтовки стрельба повторяется. При повторном неудовлетворительном результате стрельбы винтовка отправляется в оружейную мастерскую; вместе с винтовкой отправляется отчетная карточка с отметкой попаданий первой и второй стрельбы.

129. Если бой винтовки по кучности удовлетворяет требованиям, а отклонение средней точки

попадания от контрольной точки больше нормального, но не более 15 см, то винтовка передается оружейному мастеру для соответствующего перемещения корпуса или стержня мушки в зависимости от характера отклонения средней точки попадания.

Путем соответствующего смещения корпуса или стержня мушки отклонение средней точки попадания доводится до предела, не превышающего 5 см.

130. Проверка боя винтовки признается законченной, когда винтовка обеспечивает меткую стрельбу, т. е. не менее трех пробойн из четырех вмещаются в круг (габарит) диаметром 15 см и отклонение средней точки попадания от контрольной точки не превышает 5 см.

131. Результаты проверки боя заносятся в отчетную карточку данной винтовки и в индивидуальную стрелковую книжку бойца. Пробойны отмечаются точками, а положение средней точки попадания — крестом.

#### Определение средней точки попадания

132. Для определения положения средней точки попадания при малом числе пробойн применяется графический способ, сущность которого сводится к следующему:

а) для определения средней точки попадания по двум пробойнам последние соединяются прямой линией, и расстояние между ними делится пополам; точка деления является средней точкой попадания;

б) при трех пробойнах сначала определяется средняя точка попадания для двух любых пробойн; затем найденная точка соединяется пря-

мой с третьей пробойной, и расстояние между ними делится на три равные части; точка деления, ближайшая к двум первым пробоинам, и будет средней точкой попадания;

в) таким же образом определяется средняя точка попадания для четырех пробоин, т. е. сначала находится средняя точка попадания для любых трех пробоин, найденная точка соединяется с четвертой пробойной прямой линией, и расстояние между ними делится на четыре равные части; точка, отстоящая на три деления от четвертой пробоины, и будет средней точкой попадания.

**133.** Явно оторвавшейся пробойной считается пробойна, которая отклонилась от средней точки попадания остальных трех пробоин на расстояние, превышающее диаметр рассеивания трех лучших пробоин.

#### **Неисправности винтовки, нарушающие ее бой**

**134.** Смещение средней точки попадания в процессе эксплуатации винтовки может происходить по следующим причинам:

а) износ секторных поверхностей колодки прицела и нижней плоскости хомутика; средняя точка попадания при этом сместится вниз; высоту прицела проверить калибрами и, если необходимо, подогнать новый хомутик; в крайнем случае привести винтовку к нормальному бою за счет изменения высоты мушки;

б) сбитость гривки прицельной планки в сторону — пули пойдут в сторону смещения гривки; при незначительной сбитости привести винтовку

к нормальному бою за счет смещения корпуса мушки; в крайнем случае заменить прицельную планку;

в) погнутость прицельной планки; если гривка сместилась книзу, пули пойдут вниз, а при смещении гривки вверх пули пойдут также вверх; прицельную планку выправить и проверить бой винтовки;

г) смещение намушника мушки в сторону, что определяется по положению рисок на корпусе и выступе надульника; намушник мушки установить так, чтобы его риска совпала с риской на выступе надульника, после чего проверить бой винтовки;

д) произвольное вывинчивание стержня мушки — при этом пули пойдут вниз; мушку вывинтить, раздать ее нарезной разрезанный конец, поставить на место и проверить бой винтовки.

**135.** Увеличение рассеивания выстрелов может происходить по следующим причинам:

а) чрезмерное боковое шатание прицельной планки; при этом положение прицельной планки при каждом отдельном выстреле может быть различно, что и вызывает рассеивание выстрелов; прицельную планку заменить и привести винтовку к нормальному бою;

б) чрезмерное продольное шатание хомутика на прицельной планке при запертых защелках, что приведет к изменению высоты прицела при каждом отдельном выстреле, а следовательно, и к увеличению рассеивания: заменить защелку хомутика и проверить бой винтовки;

в) износ стенок канала ствола с дульной и казенной частей — проверить канал ствола соответствующим калибром, а винтовку — стрельбой,

после чего принять решение о пригодности винтовки;

г) сильная пораженность стенок канала ствола ржавчиной, скругление и скрошенность углов полей нарезов; решение о пригодности винтовки принимается после тщательного ее осмотра и проверки боя.

136. При смещении намушника мушки в сторону иметь в виду, что смещение его на 0,5 мм сопровождается смещением средней точки попадания при стрельбе на 100 м примерно на 8 см. То же и при изменении высоты мушки.

## ЧАСТЬ ВТОРАЯ

### ПРИЕМЫ И ПРАВИЛА СТРЕЛБЫ ИЗ ВИНТОВКИ

#### ПРИЕМЫ ДЛЯ СТРЕЛБЫ ИЗ САМОЗАРЯДНОЙ ВИНТОВКИ

##### Общие указания

137. При стрельбе из самозарядной винтовки руководствоваться общими указаниями, изложенными в ст. ст. 121—130 НСД-38 «Винтовка обр. 1891/30 г.» и следующим.

##### Снаряжение магазина

138. Для снаряжения магазина, отделенного от винтовки, надо: взять магазин в левую руку, прижать его задней стенкой к ладони этой руки, правой рукой вкладывать патроны в коробку магазина по одному, надавливая при этом на патрон большим пальцем (рис. 78).

139. Для снаряжения магазина, вставленного в окно ствольной коробки, надо: взять винтовку в левую руку, отвести затвор назад и поставить его на оста-



Рис. 78. Снаряжение магазина, отделенного от винтовки

нов, вставить обойму с патронами в вырез крышки ствольной коробки, наложить большой палец правой руки на верхний патрон у самой обоймы и давлением этого пальца дослат патроны в мага-

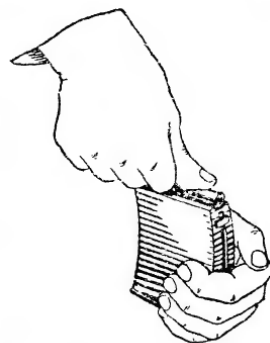

Рис. 79. Снаряжение магазина, не отделенного от винтовки

зин (рис. 79), после чего вынуть обойму; вставить вторую обойму и также дослат патроны в магазин; оттянуть затвор за рукоятку стебля назад и отпустить рукоятку. Винтовка заряжена (очередной патрон в патроннике).

#### Смена магазина

140. По израсходовании всех патронов в магазине затвор остановится в заднем положении.

Для смены магазина надо: не прерывая наблюдения за противником, удерживая винтовку левой рукой, правой обхватить магазин так, чтобы защелка его пришлась под большим пальцем руки; нажать большим пальцем на защелку магазина и, повертывая магазин вперед, вынуть его



Рис. 80. Смена магазина

из окна ствольной коробки; вставить снаряженный магазин (рис. 80) и отбросить хвост защелки.

#### Прекращение стрельбы и восстановление готовности к выстрелу

141. Прекращение стрельбы может быть временное и полное. В первом случае винтовка ставится на предохранитель и магазин доснаряжается. Во втором случае винтовка разряжается.

142. Для постановки винтовки на предохранитель надо: поставить прицел на постоянную установку и указательным пальцем правой руки поставить предохранитель флажком вниз. Доснаряжение магазина производить так же, как и снаряжение.

143. Для возобновления стрельбы, если винтовка была поставлена на предохранитель, надо: удерживая винтовку левой рукой, указательным пальцем правой руки отвести флажок предохранителя влево; установить прицел на нужное деление и перенести правую руку на шейку ложи.

144. Для полного прекращения огня надо: поставить прицел на постоянную установку и оттянуть хомутик назад доотказа, подхватить патрон, извлекаемый из патронника, спустить курок; вложить патрон, извлеченный из патронника, в магазин и вставить магазин в окно ствольной коробки.

145. В учебной обстановке, прежде чем вставить магазин в окно ствольной коробки, надо вынуть патроны из магазина, для чего: взять магазин в левую руку, большим пальцем правой руки вытолкнуть патрон вперед и подхватить его ладонью этой же руки; положить патроны в патронную сумку.

Примечание. При стрельбе холостыми патронами патрон вкладывается непосредственно в патронник, и перезаряжание винтовки производится рукой.

#### Приемы для стрельбы

146. Приемы для стрельбы лежа, сидя, стоя, с упора, из-за укрытий, с лыж и с коня выполняются так же, как и при стрельбе из винтовки обр. 1891/30 г. (ст. ст. 141—149 НСД-38 «Винтовка обр. 1891/30 г.»).



Рис. 81. Положение для стрельбы лежа



Рис. 82. Положение для стрельбы с колена



Рис. 83. Положение для стрельбы сидя



Рис. 84. Положение для стрельбы сидя

При стрельбе в положении лежа винтовку под-  
держивать на ладони левой руки впереди мага-  
зина (рис. 81), а при стрельбе в положении с



Рис. 85. Положение для стрельбы стоя

колена, сидя и стоя винтовку удерживать левой  
рукой за магазин (рис. 82, 83, 84 и 85).

### ПРАВИЛА ВЕДЕНИЯ ОГНЯ В БОЮ ИЗ САМОЗАРЯДНОЙ ВИНТОВКИ

#### Общие указания

147. Стрелок, как правило, ведет огонь из вин-  
товки в бою в составе своего отделения по  
командам командира или самостоятельно, сообра-  
зуюсь с обстановкой.

148. Огонь из винтовки характеризуется сле-  
дующими данными:

Расстоя- ния в м	Наибольшее превышение средней траектории над линией прицеливания в см	Размеры сердцевинных полос рассеивания	
		по высоте в см	по ширине в см
100	—	11	8
200	6	18	12
300	19	22	18
400	41	30	26
500	70	39	36
600	120	49	44
700	180	61	56
800	270	75	70

149. Количество патронов, необходимое для  
уверенного поражения одиночной открытой цели,  
видно из следующей таблицы:

Расстоя- ния в м	Головная	Грудная	Перебежка	Ростовая	Ручной пулемет
100	1	1	1	1	1
200	2	1	1	1	1
300	3	2	1	1	1
400	4	3	2	2	2
500	5	3	3	2	2
600	6	4	3	3	3
700	9	6	4	3	3
800	12	8	5	4	3

Примечание. Таблица составлена при  
условии совмещения средней точки попадания с  
серединой цели.

**Выбор места и положения для стрельбы, наблюдение за полем боя, выбор цели и определение расстояний до целей в бою**

150. При выборе места и положения для стрельбы, наблюдении за полем боя, выборе цели и определении расстояний до целей в бою руководствоваться указаниями ст. ст. 152—168 НСД-38 «Винтовка обр. 1891/30 г.».

**Выбор прицела и точки прицеливания, момента для открытия огня, стрельба по неподвижным и появляющимся целям**

151. При выборе прицела и точки прицеливания, момента для открытия огня, при стрельбе по неподвижным и появляющимся целям из самозарядной винтовки руководствоваться указаниями ст. ст. 170—178 НСД-38 «Винтовка обр. 1891/30 г.».

**Стрельба по движущимся наземным целям**

152. Стрельбу по пешей цели, двигающейся в плоскости стрельбы, вести с установкой прицела, соответствующей тому расстоянию, на котором цель может оказаться в момент выстрела; для этого прицел устанавливать меньше (больше) на одно деление.

153. Для поражения цели, движущейся под углом к плоскости стрельбы, прицел ставить по расстоянию до цели, а точку прицеливания выносить по направлению движения ее, руководствуясь следующей таблицей:

Дистанция стрельбы в м	Перебегающая пешая цель (3 м/сек)				Всадник — рысью (4 м/сек)		
	под углом 90°		под углом 45°		под углом 90°	под углом 45°	при любом угле видимости цели
	Точку прицеливания выносить						
	в см	в фигурах человека	в см	в фигурах человека	в см	в см	в видимых размерах фигуры коня
100	39	1/2	27	1/2	52	36	1/4
200	78	1 1/2	55	1	104	73	1/2
300	126	2 1/2	88	2	168	118	3/4
400	180	3 1/2	126	2 1/2	240	168	1 1/4
500	240	5	168	3	320	224	1 1/2
600	310	6	217	4	410	287	2
700	380	7 1/2	266	5	500	350	2 1/2
800	460	9	322	6 1/2	610	427	3

Примечания. 1. При движении пешей цели шагом упреждение брать вдвое меньше, чем по бегущей; при движении конной цели шагом упреждение брать вдвое меньше, галопом — вдвое больше, чем при движении рысью.

2. При движении пешей цели под углом 30° брать 0,5 от поправок для движения под углом 90°; при движении под углом 60° брать 0,9 от тех же поправок; точно так же поступать при выносе точки прицеливания в сантиметрах при стрельбе по конной цели, двигающейся под углом 30° и 60°.

3. При выносе точки прицеливания отсчет производить от середины нижнего края цели.



154. При обстреливании движущейся цели можно намечать точку на пути ее движения, заранее прицелиться в нее и, как только цель приблизится к намеченной точке на величину необходимого упреждения, производить выстрел.

### Стрельба по броневым целям

155. При стрельбе из самозарядной винтовки по броневым целям (танки, танкетки, броневые автомобили) огонь вести по смотровым щелям обыкновенными пулями, а по жизненным местам (мотор, радиатор, бензиновый бак, места расположения команды) — специальными пулями.

156. При боковом движении цели точку прицеливания выносить по пути ее движения, руководствуясь следующей таблицей:

Скорости движения цели в км/час	Дистанция стрельбы в м					
	100	200	300	400	500	600
	Упреждения в м					
10	0,36	0,72	1,17	1,67	2,20	2,80
15	0,54	1,08	1,76	2,52	3,30	4,30
25	0,90	1,80	2,91	4,20	5,50	7,10

Примечание. Таблица рассчитана на движение броневых целей под углом  $90^\circ$ ; при движении цели под углами  $60^\circ$ ,  $45^\circ$  и  $30^\circ$  брать соответственно 0,9, 0,7 и 0,5 от правых, приведенных в таблице.

### Стрельба по воздушным целям

157. Огонь из винтовок по самолетам на расстояниях до 500 м вести с прицелом 3.

158. Наиболее выгодный момент для ведения огня по самолету — когда он пикирует на стрелка или уходит после пикирования. В этих случаях стрельбу производить без упреждения, прицеливаясь в голову пикирующего или в хвост уходящего самолета.

159. В остальных случаях при стрельбе по самолетам брать упреждение. Размеры упреждения при движении самолета под прямым углом к плоскости стрельбы приведены в следующей таблице:

Скорости движения самолета м/сек	Дистанция стрельбы и упреждения в м				
	100	200	300	400	500
60	7,8	15,6	25,2	36,2	48,0
70	9,1	18,2	29,4	42,0	56,0
80	10,4	20,8	33,6	48,0	64,0
90	11,7	23,4	37,8	54,0	72,0
100	13,0	26,0	42,0	60,0	80,0
110	14,3	28,6	46,2	66,0	88,0
120	15,6	31,2	50,4	72,0	96,0
130	16,9	33,8	54,6	78,0	104,0
140	18,2	36,4	58,2	84,0	112,0
150	19,5	39,0	63,0	90,0	120,0

160. В боевой обстановке, руководствуясь таблицей упреждений в метрах, оставлять таблицу упреждений в корпусах самолетов противника,

действующих на данном направлении, с учетом их размеров и скорости движения; при стрельбе упреждение брать в видимых размерах самолетов, руководствуясь составленной таблицей.

**Пример.** Скорость самолета — 100 м/сек. Длина корпуса — 10 м. Точку прицеливания выносить: при стрельбе на 100 м на 1 корпус; на 200 м — на 2½ корпуса; на 300 м — на 4 корпуса; на 400 м — на 6 корпусов и на 500 м — на 8 корпусов.

**161.** Стрельбу по самолетам производить патронами с обыкновенной и специальной пулей. Для корректирования огня применять патроны с трассирующими пулями, снаряжая ими магазин попеременно с обыкновенными и специальными патронами. Огонь по самолетам открывать только по команде командира отделения.

**162.** При стрельбе по снижающимся парашютистам точку прицеливания выносить в направлении снижения. Упреждение брать в видимых размерах фигуры парашютиста, как указано в таблице:

Дистанция стрельбы в м	100	200	300	400	500
Вынос точки прицеливания в видимых размерах фигуры парашютиста при скорости снижения 6 м/сек.	1/2	1	1½	2—2½	3

**Примечание.** Отсчет вести от середины фигуры парашютиста.

**163.** Положение стрелка при стрельбе по воздушным целям — произвольное, в зависимости от местности и обстановки — сидя, с колена, лежа или стоя, лишь бы оно давало необходимую устойчивость и поворотливость. Упорами при стрельбе могут служить невысокие предметы — заборы, сучья деревьев и т. п.

#### Стрельба в горах, по замаскированным и укрытым целям, в условиях ограниченной видимости, действия ОВ и на ходу

**164.** При стрельбе в горах, по замаскированным и укрытым целям, в условиях ограниченной видимости, действия ОВ и на ходу руководствоваться указаниями ст. ст. 190—200 НСД-38 «Винтовка обр. 1891/30 г.».

#### Питание патронами в бою

**165.** Запас патронов стрелок носит в поясных сумках и в ранце.

В течение боя стрелок должен учитывать расход имеющихся у него патронов и по израсходовании половины комплекта докладывать об этом командиру отделения.

**166.** Каждый стрелок обязан, не рассчитывая на своевременную доставку патронов из тыла, сам заботиться о пополнении своего запаса, подбирая брошенные на поле боя патроны и отбирая их у раненых и убитых.

**167.** В качестве неприкосновенного запаса у каждого стрелка должно оставаться по одному магазину патронов, которые расходуются только с разрешения командира.

ТАБЛИЦА  
превышений траектории над линией прицеливания при стрельбе пулей обр. 1908 г.

Дистанции в м	50	100	150	200	250	300	350	400	450	Дистанции в м	Прицел в делениях
Превышение в сантиметрах											
1	-1	0	-4	-	-	-	-	-	-	-	1
2	2	6	5	0	-9	-	-	-	-	-	2
3	7	17	19	18	13	0	-18	-	-	-	3
4	13	27	36	41	41	34	20	0	-25	-	4
Превышение в метрах											
5	0,3	0,6	0,7	0,5	0	-0,8	-	-	-	-	5
6	0,5	1,0	1,2	1,1	0,8	0	-1,2	-	-	-	6
7	0,7	1,4	1,7	1,8	1,7	1,2	0	-1,6	-	-	7
8	0,9	1,8	2,3	2,7	2,7	2,4	1,5	0	-2,2	-	8

Примечания. 1. Цифры со знаком минус указывают снижение траектории.  
2. При стрельбе из винтовки со штыком, приведенной к нормальному бою без штыка, средняя точка попадания повышается при стрельбе на 100 м на 27 см, на 200 м — на 95 см и на 400 м — на 160 см.

ТАБЛИЦА  
углов прицеливания, деривации и времени полета пули  
обр. 1908 г.

Дистанции стрельбы в м	Углы прицелива- ния в тысяч- ных	Деривация в см	Время полета пули в секундах
100	3,9	-	0,13
200	4,7	1	0,26
300	5,9	2	0,42
400	7,0	4	0,60
500	8,3	7	0,80
600	9,7	12	1,02
700	11,0	19	1,26
800	14,0	29	1,52



Рис. 86. Общий вид самозарядной винтовки обр. 1938 г.

### ОСОБЕННОСТИ УСТРОЙСТВА 7,62-мм САМОЗАРЯДНОЙ ВИН- ТОВКИ обр. 1938 г.

1. Самозарядная винтовка обр. 1938 г. (рис. 86) по принципу устройства и баллистическим качествам аналогична винтовке обр. 1940 г.

Основные отличительные особенности винтовки обр. 1938 г. сводятся к следующему:

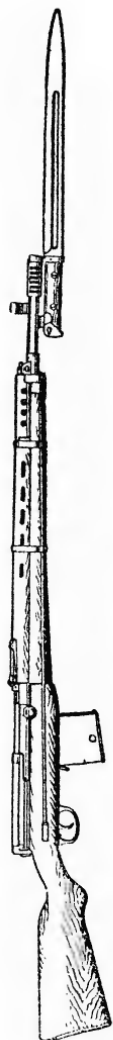
а) вес винтовки со штыком и магазином 4,9 кг (на 0,6 кг больше веса винтовки обр. 1940 г.; более тяжелые штык, ложа и ряд других мелких деталей);

б) длина винтовки со штыком 1560 мм (больше общей длины винтовки обр. 1940 г. на 85 мм — более длинный штык).

2. По устройству механизмов и деталей винтовка обр. 1938 г. отличается от винтовки обр. 1940 г. следующим:

а) Ударно-спусковой механизм (рис. 87) имеет иное устройство курка и защелки магазина.

Защелка магазина представляет одно целое с своей нижней частью (нет отжимного хвоста); поэтому

необходимо обращать больше внимания на устранение случайных нажатий на хвост защелки во избежание выпадения магазина из окна ствольной коробки.

Курок отличается от курка винтовки обр. 1940 г. только очертанием головки.



Рис. 87. Ударно-спусковой механизм:

1 — защелка магазина; 2 — курок

б) Стебель затвора не имеет выреза на заднем конце и продольных боковых выемов, сделанных на стебле затвора винтовки обр. 1940 г. для облегчения.

в) Магазин имеет несколько большую длину и иное крепление крышки.

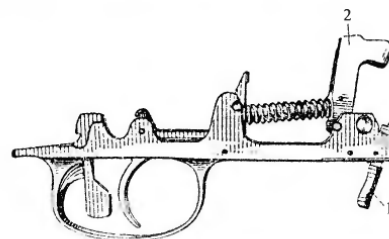
Крышка магазина крепится с коробкой при помощи пружин, укрепленных на крышке, на которых сделаны выступы, заскакивающие в боковые отверстия коробки магазина при установке крышки.

г) Ложа (рис. 88) составная, состоящая из приклада и цевья. Цевье на переднем конце имеет металлический наконечник, на правой стороне — дорожку для шомпола, а на заднем конце — выступ для соединения с прикладом.

В жолобе приклада имеется шомпольное гнез-



Рис. 88. Ложа:  
1 — приклад; 2 — цевье

до, которое совместно с шомпольным упором удерживает шомпол в жолобе ложи; на переднем конце приклада сделан прямоугольный вырез для соединения с цевьем.

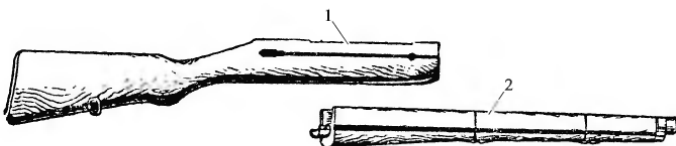

Рис. 89. Шомпол:  
1 — рукоятка; 2 — шомпольный упор

д) Шомпол (рис. 89) крепится на правой стороне в жолобе ложи. Он имеет рукоятку в виде трубки, в которой помещается шомпольный упор с пружиной. Рукоятка вращается на конце стержня шомпола для удобства пользования шомполом при чистке винтовки.

е) Ствольная накладка и кожух отличаются в основном от ствольной накладки и кожуха винтовки обр. 1940 г. размерами (ствольная накладка длиннее, а кожух короче).

ж) Крепление ствола с ложей, ствольной накладкой и кожухом осуществляется при помощи двух ложевых колец и болта нагеля. Ложевые

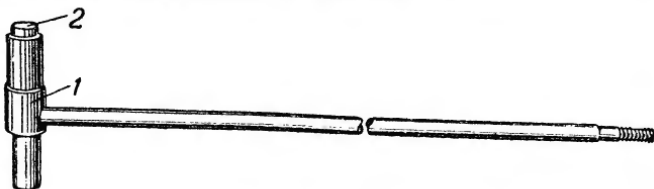
кольца удерживаются защелками, расположенными в нижней части цевья, а болт нагеля вставляется в трубку с правой стороны и удерживается стержнем шомпола. Ложевые кольца разрезные пружинные.

з) Верхняя антабка расположена на заднем конце надульника; соответственно этому очертание задней части надульника отличается от очертания надульника винтовки обр. 1940 г. Нет защелки в нижнем выступе надульника, поскольку шомпол крепится в жолобе ложи.

и) Штык более длинный и нет бортика защелки штыка. Поэтому при отбивании штыкового удара нужно стараться избегать нанесения ударов по защелке. В противном случае возможно соскакивание штыка с винтовки.

3. Пряжок разборки винтовки обр. 1938 г. такой же, как и винтовки обр. 1940 г., за исключением отделения шомпола, ложи и крышки магазина.



Рис. 90. Отделение шомпола

а) Отделить шомпол (рис. 90): нажать выколоткой на шомпольный упор и сместить его доотказа назад; приподнять рукоятку шомпола вверх до вывода из гнезда и вытянуть шомпол из-под ложевых колец на себя.

б) Снять ложевые кольца: при помощи выколотки утопить зуб защелки в вырез цевья и сме-

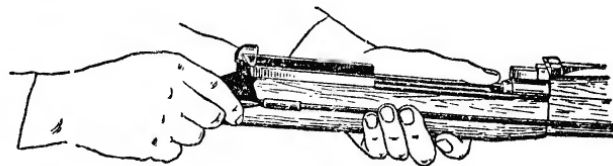

Рис. 91. Отделение приклада



Рис. 92. Отделение цевья

стать ложевые кольца вверх — сначала верхнее, затем нижнее.

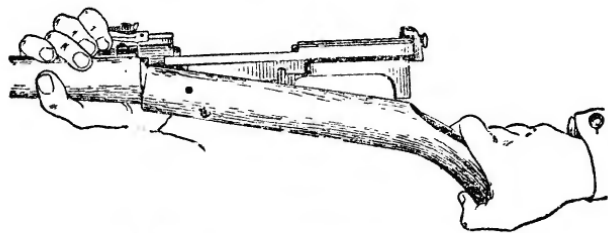
в) Отделить кожух: положить винтовку на какой-либо предмет прицелом вверх, правой рукой

приподнять задний конец кожуха и сместить его на себя.

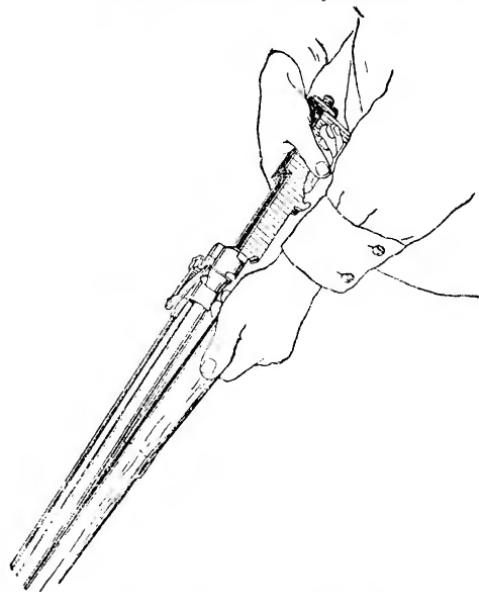
г) Снять ствольную накладку: приподнимая передний конец накладки вверх, подать ее вперед до выхода заднего конца из-под колодки прицела.

д) Отделить приклад и цевье: положить винтовку на какой-либо предмет прицелом вверх; при помощи выколотки вытолкнуть болт нагеля из его трубки справа налево; приподнять задний конец винтовки вверх (рис. 91) и отделить приклад; опуская задний конец цевья вниз (рис. 92) и, снимая его на себя, отделить цевье от ствола.

Сборка винтовки производится в обратной последовательности.

### ОСОБЕННОСТИ УСТРОЙСТВА 7,62-мм АВТОМАТИЧЕСКОЙ ВИНТОВКИ обр. 1940 г.

1. 7,62-мм автоматическая винтовка обр. 1940 г. отличается от 7,62-мм самозарядной винтовки обр. 1940 г. тем, что позволяет вести одиночный и автоматический огонь. Переход от одного вида огня к другому осуществляется при помощи переводчика.

2. Автоматическая винтовка предназначена для выполнения тех же огневых задач, которые возлагаются на самозарядную винтовку, так как нормальным видом огня из автоматической винтовки является одиночный огонь.

3. Стрельбу из автоматической винтовки непрерывным автоматическим огнем разрешается вести при недостатке ручных пулеметов.

4. Нормальным видом автоматического огня является огонь короткими очередями по 3—5 выстрелов. В исключительных случаях, в момент отражения атаки и при других видах напряженного боя разрешается вести непрерывный автоматический огонь до полного израсходования патронов из магазина, но длительность такого огня не должна превышать 30 выстрелов (3 магазина подряд), во избежание чрезмерного нагрева ствола.

5. Хорошо натренированный стрелок может произвести из автоматической винтовки при стрельбе короткими очередями 40—50 прицельных выстрелов в минуту, а непрерывным огнем — 70—80 выстрелов, не считая времени на снаряжение магазинов.

6. Кучность боя винтовки при автоматическом огне значительно хуже кучности боя при одиноч-

ном огне. Поэтому стрельба короткими очередями должна вестись на дистанции не свыше 300 м, а непрерывным автоматическим огнем — не свыше 200 м.

7. По весовым данным и размерам автоматическая винтовка не отличается от самозарядной винтовки обр. 1940 г. По устройству она аналогична самозарядной винтовке, за исключением ударно-спускового механизма, предохранитель которого в автоматической винтовке выполняет также роль переводчика.

8. В автоматической винтовке предохранитель (рис. 93) не имеет на головке выступа, который в самозарядной винтовке ограничивает проворот флажка предохранителя вправо, и, кроме того, на головке предохранителя сделан скос для обеспечения большего отхода хвоста спускового крючка назад.

9. Положение флажка предохранителя при одиночной стрельбе и при ударно-спусковом механизме, поставленном на предохранитель, такое же, как и в самозарядной винтовке.

10. Для автоматической стрельбы флажок предохранителя нужно повернуть вправо доотказа, т. е. на 180° относительно его положения при одиночной стрельбе.

11. Взаимодействие деталей ударно-спускового механизма при автоматической стрельбе сводится к следующему:

а) при нажатии на спусковой крючок хвост его,



Рис. 93. Предохранитель:  
1 — скос

благодаря скосу на головке предохранителя, продвигается дальше назад, а головка — вперед;

б) спусковая тяга, вследствие большего продвижения головки спускового крючка вперед, смещается дальше относительно заднего конца направляющего стержня боевой пружины;

в) при движении спусковой тяги вперед она освобождает курок с боевого взвода; курок наносит удар по ударнику; боек ударника разбивает капсюль — происходит выстрел;

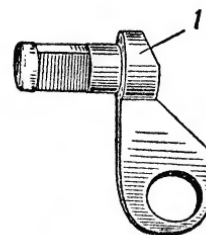
г) при движении затвора назад курок становится только на автоматический взвод, так как направляющий стержень боевой пружины хотя и действует на стойку спусковой тяги, но не разъединяет ее с коромыслом;

д) стебель затвора, придя в крайнее переднее положение, освобождает курок с автоматического взвода; таким образом происходит очередной выстрел;

е) для прекращения автоматической стрельбы достаточно освободить хвост спускового крючка (продвинуть палец вперед); спусковая тяга сместится назад и освободит коромысло, которое задержит курок на боевом взводе.

### 7,62-мм СНАЙПЕРСКАЯ ВИНТОВКА обр. 1940 г.

Снайперская винтовка обр. 1940 г. (рис. 94) служит для ведения точной стрельбы по различным целям, особенно малого размера и появляющимся на короткое время.

Она также обеспечивает лучшие результаты стрельбы в сумерках, на рассвете, при заходе солнца и в пасмурную погоду по сравнению с обычной самозарядной винтовкой обр. 1940 г.



Рис. 94. Снайперская винтовка обр. 1940 г. с оптическим прицелом

Снайперская винтовка обр. 1940 г. отличается от самозарядной винтовки обр. 1940 г. только наличием оптического прицела, установленного на винтовке при помощи кронштейна, и более строгой обработкой канала ствола для получения требуемой кучности боя.

#### Устройство оптического прицела винтовки обр. 1940 г.

Оптический прицел к самозарядной винтовке обр. 1940 г. представляет собой оптическую визирную трубку постоянного увеличения.

Прицел состоит из трех основных частей (рис. 95): корпуса прицела, объектива и окуляра. Эти три части взаимозаменяемы.





Рис. 95. Оптический прицел обр. 1940 г.:  
1 — объектив; 2 — корпус прицела; 3 — окуляр

На корпусе прицела выгравированы марка завода, год выпуска и номер прицела.

#### Оптическая схема прицела

Оптическая схема прицела (рис. 96) состоит из двухлинзового объектива, диафрагмы, оправы с

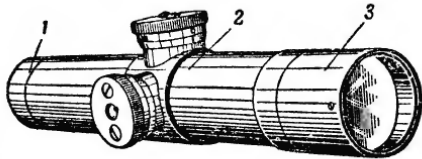

Рис. 96. Оптическая схема прицела:  
1 — двухлинзовый объектив; 2 — диафрагма с перекрестьем; 3 — оборачивающая система; 4 — трехлинзовый окуляр

перекрестьем, оборачивающей системы, содержащей в себе четыре линзы, и трехлинзового окуляра.

#### Основные данные прицела

1. Увеличение . . . . .	3,5×
2. Поле зрения . . . . .	4°30'
3. Диаметр выходного зрачка . . . . .	6 мм
4. Светосила . . . . .	36

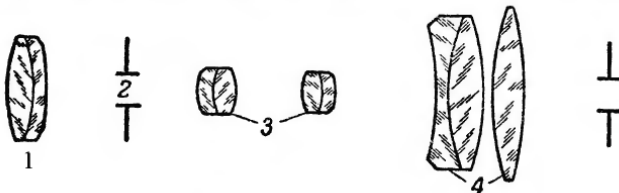
5. Удаление выходного зрачка . . . . .	72 мм
6. Длина . . . . .	169 »
7. Вес . . . . .	270 г
8. Разрешающая сила . . . . .	17"

Объектив (рис. 97). Назначение объектива — получить действительное, обратное и уменьшенное изображение предмета, которое в дальнейшем рассматривается через другие оптические детали.

Объектив состоит из двух линз, склеенных между собой. Эти линзы закреплены в оправе.

Корпус прицела (рис. 98) представляет собой трубку, внутри которой расположена оправа с смонтированными в ней линзами оборачивающей системы, и механизмы для установки углов прицеливания и боковых поправок.



Рис. 97. Разрез объектива:  
1 — линзы; 2 — оправа



Рис. 98. Разрез корпуса прицела:  
1 — оборачивающая система; 2 — механизм установки углов прицеливания и боковых поправок

Оборачивающая система (рис. 99) состоит из четырех линз, склеенных по две. Каждая пара

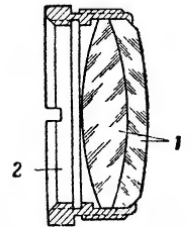
9 НСД Винтовка обр. 1940 г.

линз оборачивающей системы закатана в оправку и ввертывается в общую оправку оборачивающей системы.

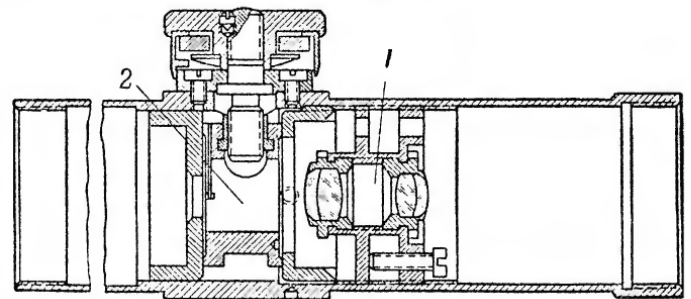

Рис. 99. Разрез оборачивающей системы:

1 — линзы оборачивающей системы; 2 — оправки линз оборачивающей системы; 3 — оправка оборачивающей системы

Общая оправка оборачивающей системы имеет на наружной поверхности резьбу, которой она ввертывается в корпус прицела. Оборачивающая система переворачивает изображение, даваемое объективом, и одновременно увеличивает это изображение в 1,52 ×.

#### Механизм установки углов прицеливания и боковых поправок

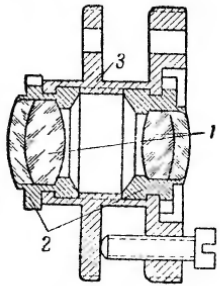
Механизм (рис. 100) состоит из: оправы перекрестья; двух шайб маховичков; двух пружинных шайб; шкалы боковых поправок; шкалы дистанций; двух

накладок; маховичка для установки углов прицеливания; маховичка для установки боковых поправок и шайбы.

Перекрестье состоит из трех нитей: двух горизонтальных и одной вертикальной.

Вертикальная нить называется прицельным пеньком и служит для прицеливания, при котором производится совмещение вершины прицельного пенька с точкой прицеливания.

Горизонтальные нити называются выравнивающими и предназначаются для того, чтобы избежать сваливания винтовки при прицеливании и стрельбе.

Вершина пенька находится на одном уровне с верхним срезом боковых выравнивающих нитей.



Рис. 100. Механизм установки углов прицеливания и боковых поправок:

1 — перекрестье в оправе; 2 — шайба маховичка; 3 — пружинная шайба; 4 — шкала боковых поправок; 5 — шкала дистанции; 6 — накладка; 7 — маховичок для установки угла прицеливания; 8 — маховичок для установки боковых поправок

Перекрестье расположено на том же расстоянии от объектива, что и изображение цели, благодаря чему глаз стрелка видит цель и перекрестье одновременно и одинаково резко.

На дистанционной шкале нанесены деления от 1 до 13, причем цифра 2 из-за недостатка места не нанесена. Цена каждого деления 100 м дистанции; следовательно, оптический прицел позволяет вести прицельную стрельбу на дистанции до 1300 м.

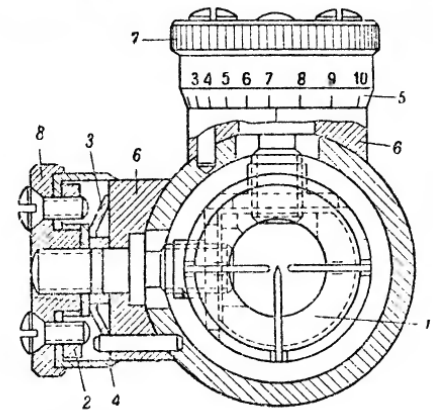
Деления на шкале боковых поправок нанесены от 0 до 10 в обе стороны; со знаком + (плюс)

для внесения поправок вправо, а со знаком — (минус) для поправок влево. На шкале занумерованы только 5-е и 10-е деления. Цена каждого деления соответствует одной тысячной дистанции.



Рис. 101. Разрез окуляра прицела:

1 — склеенный коллектив; 2 — глазная линза; 3 — оправка окуляра; 4 — кольцо окуляра; 5 — гайка окуляра; 6 — стопорный винт

Окуляр прицела (рис. 101). Окуляр служит для рассматривания в увеличенном виде перевернутого оборачивающей системой изображения.

Он состоит из следующих частей: склеенного коллектива; глазной линзы; оправы окуляра; кольца окуляра; гайки окуляра; стопорного винта.

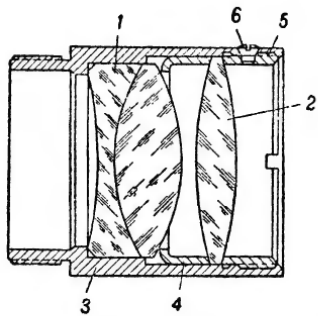
Окуляр собран в оправе; линзы укреплены гайкой, которая застопоривается винтом.

### Устройство кронштейна

Кронштейн (рис. 102) служит для крепления оптического прицела на винтовке. Он состоит из основания, при помощи которого крепится на винтовке, и обоймы, служащей для крепления прицела.

На основании кронштейна имеются: продольные выступы для соединения с винтовкой; поперечное отверстие для чеки, укреп-

ляющей кронштейн на винтовке; окно, позволяющее вести стрельбу с открытым прицелом на дистанции до 600 м; боковой паз для флаж-



Рис. 102. Общий вид кронштейна:

1 — основание кронштейна; 2 — обойма; 3 — продольные выступы; 4 — поперечное отверстие; 5 — окно; 6 — боковой паз; 7 — пружина буфера; 8 — наперсток буфера; 9 — стопор буфера; 10 — нижняя половина обоймы; 11 — наметки; 12 — винты наметок

ка запора втулки ствольной коробки; б у ф е р, состоящий из пружины, наперстка и стопора, служащий для стабильного положения кронштейна на винтовке.

Обойма кронштейна имеет: нижнюю половину для укладки прицела; наметки, соединенные

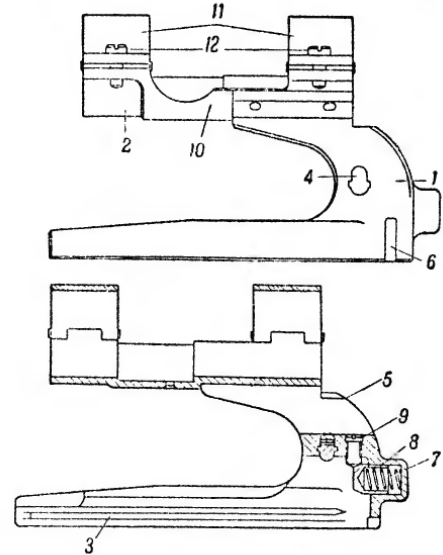
шарнирно с нижней половиной обоймы; на нижней половине и наметках сделаны ушки с отверстиями, которые в ушках нижней половины нарезаны для завинчивания винтов, закрепляющих прицел на кронштейне.

На левой стороне основания кронштейна выбит номер, соответствующий номеру винтовки.

Для отделения кронштейна от винтовки достаточно вытолкнуть разрезную чеку и сдвинуть кронштейн назад. Для отделения прицела от кронштейна необходимо отвернуть винты наметок, повернуть наметки влево и, приподнимая прицел вверх, отделить его от кронштейна.

#### **Приведение снайперской винтовки к нормальному бою**

Снайперская винтовка перед выдачей на руки снайперу проверяется и приводится пристрельщиком к нормальному бою с открытым и оптическим прицелами со специального пристрелочного станка.

Проверка боя винтовки с открытым прицелом производится по правилам, изложенным в главе VII настоящего руководства, со следующими изменениями и дополнениями:

- а) оптический прицел установлен на винтовку;
- б) бой винтовки признается нормальным, если пробойны всех четырех пуль вмещаются в круг диаметром 10 см, наложенный центром на контрольную точку, расположенную на 17 см выше точки прицеливания;
- в) горизонтальность гравки прицельной планки, наведенной и укрепленной на станке винтовки, проверяется по уровню (выверка на-глаз допускается как исключение).

По окончании проверки боя винтовки с открытым прицелом производится выверка оптического прицела также со станка. Для этого:

а) верхний маховичок поставить на деление 3 против указателя на лимбе, а боковой — на 0 и навести винтовку в точку прицеливания по открытому прицелу;

б) проверить направление линии прицеливания оптического прицела; если она проходит выше точки прицеливания на 2 см, то оптический прицел выверен правильно;

в) в случае отклонения линии прицеливания (более 0,5 см) оптического прицела от контрольной точки (лежащей выше точки прицеливания на 2 см) вращением барабанчиков, не смещая винтовки, направить линию прицеливания в точку прицеливания;

г) после этого освободить винты барабанчиков на один-два оборота, повернуть шкалы так, чтобы против указателя на верхнем барабанчике пришлось деление с цифрой 3, а на боковом — 0;

д) проверить, не сместились ли нити при вращении шкал, и осторожно закрепить винты барабанчиков;

е) в случае смещения прицельных нитей закрепить винты барабанчиков и снова произвести выверку прицела в изложенной выше последовательности.

Снайпер проверяет бой своей винтовки в той же последовательности, но из положения лежа с использованием упора. Проверка боя винтовки снайпером производится:

- а) при получении винтовки;
- б) через каждые 200—250 выстрелов;
- в) после отделения прицела от кронштейна;

- г) после отделения кронштейна от винтовки;  
 д) в случае нарушения нормального боя винтовки.

### Работа с прицелом

Для того чтобы установить на прицеле требуемую дистанцию до цели, например 600 м, необходимо: дистанционный барабанчик со шкалой вращать до тех пор, пока деление 6 на шкале не совместится с индексом. Таким же путем устанавливаются и другие дистанции.

С помощью оптического прицела можно определить дистанцию до цели. Расстояние между горизонтальными волосками у перекрестья оптического прицела равно  $7/1000$ , что соответствует углу, под которым цель шириной 70 см видна на дистанцию 100 м.

Таким образом, если ширина цели равна 70 см и при рассмотривании ее в прицел она укладывается точно в промежуток между горизонтальными волосками, то расстояние до цели будет 100 м.

Для измерения дистанции необходимо знать размер того предмета, до которого измеряется дистанция.

Таблица размеров некоторых предметов

1. Высота пешего человека . . . . .	1,7 м
2. Высота всадника . . . . .	2,3 »
3. Длина лошади от головы до хвоста . . . . .	2 »
4. Длина орудия с шестерочной запряжкой . . . . .	15 »
5. Высота ж.-д. будки . . . . .	4 »
6. Высота ж.-д. вагона . . . . .	3,5 »

7. Высота телеграфного столба . . . . . 6 м  
 8. Расстояние между телеграфными столбами . . . . . 83 »

Чтобы измерить дистанцию, нужно размер предмета в сантиметрах умножить на число, которое показывает, сколько раз предмет уложился в промежутке между горизонтальными волосками.

Разделив полученное произведение на 70, получим дистанцию до предмета, выраженную в сотнях метров.

Пример 1. Ширина цели, равная 100 см, укладывается в промежутке между горизонтальными волосками 2 раза.

$$D = \frac{100 \cdot 2}{70} = 2,85, \text{ т. е. } 285 \text{ м.}$$

Пример 2. Цель укладывается в промежутке 1 раз и имеет ширину 350 см.

$$D = \frac{350 \cdot 1}{70} = 5, \text{ т. е. } 500 \text{ м.}$$

Пример 3. В промежутке укладывается половина цели шириной 280 см.

$$D = \frac{280 \cdot 0,5}{70} = 2, \text{ т. е. } 200 \text{ м.}$$

Поправки на ветер и на деривацию вводятся при помощи барабанчика боковых поправок. Поправка на ветер берется положительная (+) или отрицательная (—), в зависимости от направления ветра. Поправка же на деривацию всегда вводится в одну сторону.

### ПРИНАДЛЕЖНОСТЬ

Каждый оптический прицел выпускается с завода снабженный следующей принадлежностью:

- 1) двумя колпачками из кожи, соединенными между собой ремешком; колпачки предназначены для предохранения от пыли наружных поверхностей оптических деталей объектива и окуляра;
- 2) брезентовым чехлом;
- 3) куском фланели для чистки наружных поверхностей оптических деталей.

#### Сбережение снайперской винтовки и уход за ней

Сбережение снайперской винтовки и уход за ней производятся по правилам, изложенным в главе VI настоящего руководства, со следующими дополнениями:

- а) запрещается разбирать прицел в войсковых частях;
- б) запрещается снимать прицел с кронштейна и кронштейн с винтовки во время похода, чистки и хранения винтовки;
- в) следует оберегать прицел от резких ударов, от проникания внутрь его влаги и пыли;
- г) при длительном хранении держать винтовку в сухом отапливаемом помещении с температурой не ниже  $+8^{\circ}$ ;
- д) брезентовый чехол и колпачки, положенные к винтовке, снимать с прицела только перед открытием огня, осмотром и чисткой прицела;
- е) перед надеванием колпачков и чехла осмотреть прицел, протереть окуляр и объектив чистым куском фланели; линзы протирать кругообразно, начиная с середины; фланель чаще встряхивать;
- ж) мокрый прицел тщательно вытереть снаружи сухой ветошью; колпачки и чехол просушить;
- з) при чистке винтовки наружные металлические части прицела и кронштейна слегка смазать промасленной тряпкой;

- и) не разрешается трогать линзы пальцами и смазывать их чем-либо.

#### Осмотр снайперской винтовки

Осмотр снайперской винтовки производится согласно правилам, изложенным в IV главе настоящего руководства. Кроме этого, осмотреть:

- а) целы ли линзы окуляра и объектива прицела;
- б) завинчены ли доотказа винты кронштейна и на месте ли его чека; при правильной установке прицела на кронштейне и кронштейна на винтовке они не должны шататься;
- в) нет ли грязи на линзах, правильно ли расположены прицельные нити, перемещаются ли они при вращении барабанчиков, нормально ли вращаются маховички и лимбы;
- г) соответствует ли номер кронштейна номеру винтовки и номеру прицела, указанному в карточке;
- д) исправны ли чехол и колпачки.

## ПРИЛОЖЕНИЕ 4

## ВРЕМЕННЫЕ ТАБЛИЦЫ СТРЕЛЬБ ДЛЯ 7,62-мм ВИНТОВКИ обр. 1940 г.

Таблица 1

Элементы траектории легкой пули обр. 1908 г.

Вес пули 9,6 г

Начальная скорость 830 м/сек

Угол вылета — минус 11'

Дальность в м	Установка прицела		Угол прицеливания			Угол падения			Высота траектории в м	Горизонтальная дальность до вершины траектории в м	Полное время полета пули в сек.	Окончательная скорость пули у цели в м/сек	Сердцевинные полосы		Коэффициент поражаемого пространства	Дальность в м
	градусы	минуты	тысячные	градусы	минуты	тысячные	по высоте в м	боковые в м								
100	1	0	14	3	0,9	0	3	0,04	52	0,13	758	0,11	0,80	—	100	
200	2	0	17	4	1,7	0	7	0,11	104	0,26	678	0,18	0,12	—	200	
300	3	0	21	5	2,9	0	12	0,22	158	0,42	605	0,22	0,18	—	300	
400	4	0	25	7	4,0	0	18	0,42	214	0,60	539	0,30	0,26	—	400	
500	5	0	30	8	5,3	0	26	0,76	272	0,80	481	0,39	0,36	132	500	
600	6	0	35	9	7,7	0	36	1,3	332	1,02	431	0,49	0,44	95	600	
700	7	0	41	11	10,0	0	49	1,9	394	1,26	390	0,61	0,56	70	700	
800	8	0	49	14	14,0	1	05	19	457	1,52	357	0,75	0,70	53	800	
900	9	0	58	16	18,0	1	25	25	521	1,80	330	0,91	0,86	40	900	
1 000	10	1	0,9	19	22,0	1	49	32	585	2,11	308	1,1	1,1	31	1 000	
1 100	11	1	21	22	26,0	2	17	40	648	2,45	289	1,3	1,3	25	1 100	
1 200	12	1	35	26	30,0	2	49	49	710	2,82	273	1,6	1,5	20	1 200	
1 300	13	1	51	31	34,0	3	25	60	770	3,22	259	1,9	1,7	17	1 300	
1 400	14	2	0,9	36	38,0	4	05	71	829	3,65	247	2,3	1,9	14	1 400	
1 500	15	2	27	41	42,0	4	49	84	888	4,12	236	2,7	2,2	12	1 500	