

# INSTRUCTIONS FOR USE BETRIEBSANLEITUNG

## MANNLICHER CLASSIC



## MANNLICHER PRO HUNTER



**MANNLICHER**

[WWW.STEYR-MANNLICHER.COM](http://WWW.STEYR-MANNLICHER.COM)

**IMPORTANT -  
READ BEFORE USE!**

**WICHTIG -  
VOR GEBRAUCH LESEN!**

**WARNING:**

Cleaning liquids or lubricants or insect repellents which contain solvents, may damage the synthetic parts of the weapon or even may damage them.

**CAUTION!**

**Before unpacking and using the rifle read this Operator's manual; it will warn the owner/user against possible dangers that could be caused by misuse, which might lead to accidents. This manual will familiarize you with the rifle's function and safe handling characteristics.**



**MANNLICHER CLASSIC Halfstock with optional sights**  
**MANNLICHER CLASSIC Halbschaft mit Visierung (optional)**



**MANNLICHER CLASSIC Fullstock**  
**MANNLICHER CLASSIC Ganzschaft**

**MAINTENANCE NOTES:**

**PERSONAL NOTES:**

Edition EU 02

**MANNLICHER**

**STEYR MANNLICHER GmbH & Co KG**

Ramingtal 46

4442 Kleinraming | Austria  
office@steyr-mannlicher.com  
www.steyr-mannlicher.com



**MANNLICHER PRO HUNTER**



**MANNLICHER PRO HUNTER with optional sights**  
**MANNLICHER PRO HUNTER mit Visierung (optional)**



## **Dear Customer,**

With the purchase of the repeating rifle manufactured by STEYR MANNLICHER, you have acquired a hunting rifle which meets the highest quality standards. This rifle has been conceived to state-of-the-art requirements of today's hunting sports. Unsurpassed performance, superb quality, optimum user comfort in handling, and long service life have been the parameters this new development has been designed for. With our thorough quality assurance system you can be sure to have acquired a top-brand product of outstanding quality. Please read this manual carefully to familiarize yourself with the function and operation of this firearm. After having done so, there is nothing left for us to do but wish you much pleasure in pursuing the noble art of hunting with your new rifle.

## **Werter Kunde,**

Durch den Erwerb des STEYR MANNLICHER Repetierers besitzen Sie ein Gewehr, das höchsten Ansprüchen gerecht wird. Die Waffe wurde den zeitgemäßen jagdlichen Anforderungen entsprechend, entwickelt. Beste Schussleistung, höchste Qualität, Bedienungsfreundlichkeit sowie maximale Sicherheit des Schützen und lange Lebensdauer waren die Parameter, die es bei dieser Neuentwicklung zu erfüllen galt. Durch unser angewandtes Qualitätssicherungssystem haben Sie Garantie darüber, ein ausgezeichnetes Markenprodukt erworben zu haben. Nachdem Sie sich über die Funktion und Wirkungsweise dieser Jagdwaffe durch genaues Lesen der Betriebsanleitung Kenntnis verschaffen, wünschen wir Ihnen bei der Ausübung der Jagd viel Freude.

## OWNER'S MANUAL

### MANNLICHER CLASSIC MANNLICHER PRO HUNTER

#### PREFACE

This manual and the warnings contained herein must be read and understood before using your rifle. This manual familiarizes the user with the function and the handling of the rifle and warns against the potential dangers of misuse that may lead to accidents or injuries. This manual should always accompany this firearm and be transferred with it upon change of ownership, or when the firearm is loaned or presented to another person.  
THIS MANUAL IS NOT A SUBSTITUTE FOR A HUNTING SAFETY COURSE OR A FIREARMS SAFETY COURSE!



**MANNLICHER**

**STEYR MANNLICHER GmbH & Co KG**

Ramingtal 46

4442 Kleinraming | Austria  
office@steyr-mannlicher.com  
www.steyr-mannlicher.com

## TABLE OF CONTENTS

1. Special notes and warnings .....	4
2. Definition of Terms .....	10
3. Technical Data .....	11
4. Before Shooting .....	11
5. Safety Features .....	12
6. Trigger .....	14
6.1. Set Trigger .....	14
6.2. Direct Trigger .....	15
7. Removing the Magazine .....	16
8. Loading / Inserting the Magazine .....	16
9. Loading / Unloading .....	18
10. Removing the Bolt .....	21
11. Reinserting the Bolt into the Receiver .....	22
12. Uncocking the Rifle .....	22
13. Disassembling the Rifle .....	23
14. Disassembling the Bolt .....	24
15. Adjusting the Sights .....	26
16. Mounting the Scope .....	27
17. Cleaning and Maintenance .....	29
18. Service .....	31
19. Accessories .....	31
20. Adjusting Length of Pull (PRO HUNTER only) .....	32
21. Detachable Sling Swivels (PRO HUNTER only) .....	32
22. Mounting of HC- Kit for PRO HUNTER .....	33
23. Parts List .....	75

## 1. SPECIAL NOTES AND WARNINGS

### INTRODUCTION

#### CAUTION

The higher level of preparedness required of law enforcement and military personnel may override several of the following safety instructions. To provide safety while operating at a higher level of preparedness, proper oriented training and a reasonable amount of periodic training, which stresses safe tactical procedures, is recommended.

FAILURE TO ADHERE TO SAFETY INFORMATION AND SAFETY INSTRUCTION IN THIS MANUAL COULD RESULT IN PROPERTY DAMAGE, PERSONAL INJURY OR DEATH.

#### CAUTION

Prior to loading and firing, carefully read this manual, which gives basic advice on the proper handling and functioning of this STEYR firearm. However, your safety and the safety of others (including your family) depend on your compliance with that advice, and your adoption, development and constant employment of SAFE PRACTICE.

IF UNFAMILIAR WITH FIREARMS, SEEK FURTHER ADVICE THROUGH SAFE HANDLING COURSES RUN BY YOUR LOCAL GUN CLUBS, APPROVED INSTRUCTOR, OR SIMILAR QUALIFIED ORGANIZATIONS.

#### CAUTION

IT IS POSSIBLE THAT A ROUND MAY BE IN THE CHAMBER WHEN A LOADED OR EMPTY MAGAZINE IS BEING REMOVED OR INSERTED. ANY ROUND IN THE CHAMBER WILL DISCHARGE UPON PULLING THE TRIGGER WITH THE MAGAZINE INSERTED OR REMOVED FROM THE RIFLE. THEREFORE THE USER SHALL NEVER LEAVE THE RIFLE UNATTENDED, EVEN WHEN THE MAGAZINE IS REMOVED AND

THE USER SHOULD EXERCISE EXTREME CAUTION AFTER REMOVING THE MAGAZINE AND PERSONALLY MUST VERIFY THAT THE CHAMBER IS ALSO EMPTY BEFORE FIELD STRIPPING THE FIREARM FOR CLEANING OR ANY OTHER REASON.

## **WARNING**

IF THE STEYR RIFLE OR ANY OTHER FIREARM IS CARELESSLY OR IMPROPERLY HANDLED, THE USER COULD CAUSE AN UNINTENTIONAL DISCHARGE, WHICH COULD RESULT IN DEATH, SERIOUS INJURY AND/OR PROPERTY DAMAGE.

## **SAFETY INSTRUCTIONS**

We want you to enjoy shooting your STEYR RIFLE, but we want you to enjoy it safely. You may be an experienced safe shooter already, and familiar with the procedures in this manual, or you may never have handled a gun before. **Either way we urge you to READ THIS ENTIRE MANUAL CAREFULLY. It is essential to follow the safety instructions for your safety and the safety of others.**

## **WARNING**

STEYR RIFLES HAVE SEVERAL INTERNAL SAFETIES, DESIGNED TO PREVENT AN ACCIDENTAL DISCHARGE, SHOULD THE RIFLE BE DROPPED OR RECEIVES A SEVERE BLOW OF THE MUZZLE OR FRONT OR BACK OF THE RIFLE. THEREFORE EXTRA CARE AND **STRICT ADHERENCE TO THE SAFETY INSTRUCTIONS AND OTHER INSTRUCTIONS CONTAINED IN THIS MANUAL** BY THE GUN USER IS MANDATORY FOR MINIMIZING THE RISK OF ACCIDENTS. HOWEVER, LIKE ANY OTHER MECHANICAL DEVICE, WHEN SUBJECTED TO EXTREME FORCES NOT NORMALLY ENCOUNTERED IN SPORTING, LAW ENFORCEMENT OR MILITARY USE, A PART FAILURE CAN OCCUR. THE PROPER AND SAFE FUNCTION OF THIS RIFLE IS BASED ON THE PREMISE THAT PARTS ARE NOT ALTERED OR MODIFIED, AND THE RIFLE IS USED FOR ITS INTENDED PURPOSE.

**WARNING**

In case any of the rifle's safeties proves to be ineffective for any reason, **DANGER** of an unintentional discharge exists. THE RIFLE IS THEN TO BE IMMEDIATELY UNLOADED AND RESTRICTED FOR ANY FURTHER USE. MAKE SURE THAT YOUR RIFLE IS PROPERLY REPAIRED AND CHECKED BY STEYR AUTHORIZED PERSONNEL BEFORE USING IT AGAIN!

**GENERAL PRECAUTIONS**

- 1 ALWAYS HANDLE YOUR RIFLE AS IF IT WERE LOADED SO THAT YOU NEVER FIRE ACCIDENTALLY.
- 2 NEVER POINT YOUR RIFLE AT ANYTHING YOU DO NOT INTEND TO SHOOT.
- 3 NEVER TAKE ANYONE'S WORD THAT A GUN IS UNLOADED; CHECK FOR YOURSELF, WITH FINGERS OFF THE TRIGGER AND GUN POINTED IN A SAFE DIRECTION.
- 4 ALWAYS BE SURE BARREL AND THE TRIGGER MECHANISM ARE CLEAR OF OBSTRUCTIONS. CLEAN OBSTRUCTIONS IMMEDIATELY SO THAT THE RIFLE WILL FUNCTION CORRECTLY AND SAFELY.
- 5 NEVER SQUEEZE THE TRIGGER OR PUT YOUR FINGER IN THE TRIGGER GUARD UNTIL YOU ARE AIMING AT THE TARGET YOU INTEND TO SHOOT.
- 6 FOR STORAGE:  
UNLOAD THE FIREARM AS DESCRIBED, THEN AFTER VERIFYING THAT THE FIREARM IS EMPTY (CHAMBER EMPTY AND MAGAZINE OFF) STORE THE FIREARM IN THE PROVIDED CONTAINER IN SAFETY CONDITIONS ONLY.
- 7 NEVER SHOOT AT A HARD SURFACE, SUCH AS A ROCK, OR A LIQUID SURFACE, SUCH AS WATER. A BULLET MAY RICOCHET AND TRAVEL IN ANY DIRECTION TO STRIKE YOU OR AN OBJECT YOU CANNOT SEE.

- 8 ALWAYS BE SURE YOUR BACKSTOP IS ADEQUATE TO STOP AND CONTAIN BULLETS BEFORE BEGINNING TARGET PRACTICE SO THAT YOU DO NOT HIT ANYTHING OUTSIDE THE SHOOTING RANGE AREA.
- 9 ALWAYS BE ABSOLUTELY SURE OF YOUR TARGET AND THE AREA BEHIND IT BEFORE YOU SQUEEZE THE TRIGGER. A BULLET COULD TRAVEL THROUGH OR PAST YOUR TARGET UP TO 3,5 MILES (APPR. 5,6 KM). IF IN DOUBT DO NOT SHOOT.
- 10 ALWAYS PUT A RESPONSIBLE AND COMPETENT PERSON IN CHARGE TO MAINTAIN SAFETY DISCIPLINE AND CONTROL WHEN A GROUP IS FIRING ON A RANGE, TO REDUCE THE LIKELIHOOD OF ACCIDENTS.
- 11 ALWAYS CARRY YOUR RIFLE EMPTY AND OPEN WHILE ON A PUBLIC OR CLUB RANGE UNTIL PREPARING TO FIRE. KEEP IT POINTING TOWARDS THE BACKSTOP DURING LOADING, FIRING AND UNLOADING THE RIFLE.
- 12 NEVER LEAVE A RIFLE UNATTENDED. SOMEONE, ESPECIALLY A CHILD, MAY FIRE IT, BELIEVING IT TO BE A TOY.
- 13 NEVER USE YOUR RIFLE IF IT FAILS TO FUNCTION PROPERLY AND NEVER FORCE A JAMMED ACTION AS THE JAMMED ROUND MAY EXPLODE.
- 14 ALWAYS TRANSPORT YOUR RIFLE UNLOADED.
- 15 FAILURE TO FIRE:  
ALWAYS HOLD THE RIFLE, KEEPING IT POINTED TOWARDS THE TARGET AND WAIT 30 SECONDS WHEN PISTOL FAILS TO FIRE. IF A HANGFIRE (SLOW IGNITION) HAS OCCURRED, ROUND WILL FIRE WITHIN 30 SECONDS. IF ROUND HAS NOT FIRED REMOVE MAGAZINE, EJECT ROUND AND EXAMINE PRIMER. IF FIRING PIN INDENT ON PRIMER IS LIGHT, OFF CENTER OR NON- EXISTENT HAVE RIFLE EXAMINED BY A COMPETENT GUNSMITH. IF FIRING PIN

INDENT ON PRIMER APPEARS NORMAL (IN COMPARISON WITH SIMILAR PREVIOUSLY FIRED ROUNDS) ASSUME FAULTY AMMUNITION. SEPARATE ROUND FROM OTHER LIVE AMMUNITION AND EMPTY CASES, RELOAD AND CARRY ON FIRING. NOTE: Dispose of misfired rounds in accordance with ammunition manufacturer's instruction.

- 16 NEVER FIRE YOUR RIFLE NEAR AN ANIMAL UNLESS IT IS TRAINED TO ACCEPT THAT NOISE, AN ANIMAL'S STARTLED REACTION COULD INJURE IT OR CAUSE AN ACCIDENT.
- 17 NEVER WALK, CLIMB, FOLLOW A COMPANION OR HUNT WITH YOUR RIFLE READY TO FIRE (IN BATTERY).
- 18 NEVER DRINK ALCOHOLIC BEVERAGES OR TAKE DRUGS BEFORE OR DURING SHOOTING. AS YOUR VISION AND JUDGMENT COULD BE SERIOUSLY IMPAIRED, MAKING YOUR GUN HANDLING UNSAFE.
- 19 ALWAYS SEEK A DOCTOR'S ADVICE IF YOU ARE TAKING MEDICATION TO BE SURE YOU ARE FIT TO SHOOT AND HANDLE YOUR RIFLE SAFELY.
- 20 ALWAYS WEAR EAR PROTECTION WHEN SHOOTING, ESPECIALLY ON A RANGE. WITHOUT EAR PROTECTION THE NOISE FROM YOUR RIFLE AND OTHER GUNS CLOSE TO YOU COULD LEAVE A "RINGING" IN YOUR EARS FOR SOME TIME AFTER FIRING AND COULD LEAD TO CUMULATIVE LONG TERM PERMANENT HEARING LOSS.
- 21 ALWAYS MAKE SURE YOUR RIFLE IS NOT LOADED BEFORE CLEANING, STORING, TRAVELING OR HANDING IT TO ANOTHER PERSON.
- 22 ALWAYS KEEP CLEAR AND KEEP OTHERS CLEAR OF THE EJECTION PORT, AS SPENT CARTRIDGES ARE EJECTED WITH



ENOUGH FORCE TO CAUSE INJURY. NEVER PLACE FINGERS IN EJECTION PORT OR ON HOT SLIDE OR BARREL DURING OR AFTER FIRING, AS THEY COULD BE BURNED BY HOT METAL.

- 23 NEVER PLACE FINGERS IN EJECTION PORT. THEY COULD BE INJURED BY THE BOLT MOVING FORWARD UNINTENTIONALLY.
- 24 ONLY USE HIGH QUALITY COMMERCIALLY MANUFACTURED AMMUNITION IN EXCELLENT CONDITION AND IN THE CALIBER OF YOUR RIFLE. THE USE OF RELOADED AMMUNITION WILL VOID THE WARRANTY, DUE TO THE FACT THAT THERE IS NO WAY TO VERIFY THE STANDARDS (SAMI/CIP) ADHERED TO BECAUSE RELOADS OR POOR QUALITY AMMUNITION SOMETIMES DO NOT NEED SPECIFICATION (SAMI/CIP), EXCEED LIMITS AND COULD BE UNSAFE.
- 25 NEVER SHOOT THE RIFLE WITHOUT SIGHTS. ALWAYS USE ORIGINAL STEYR-SIGHTS.
- 26 NEVER PULL THE TRIGGER BEFORE THE BOLT HAS COMPLETELY REACHED ITS MOST FORWARD POSITION (STARTING POSITION).

## **CAUTION**

TO MINIMIZE RISK OF UNINTENTIONAL DISCHARGE (AND DAMAGE) LOAD LIVE AMMUNITION INTO RIFLE ONLY WHEN YOU ARE ABOUT TO SHOOT.

## **SPECIAL PRECAUTIONS IN SAFETY CONDITION 3 CONCERNING CHILDREN**

- 1 ALWAYS STORE YOUR RIFLE AND AMMUNITION IN SEPARATE LOCKED RECEPTACLES OUT OF SIGHT AND REACH OF CHILDREN.
- 2 NEVER LEAVE YOUR RIFLE UNCONTROLLED. UNAUTHORIZED PERSONS, ESPECIALLY CHILDREN, COULD BELIEVE THE WEAPON IS A TOY AND FIRE IT.

## 2. DEFINITION OF TERMS

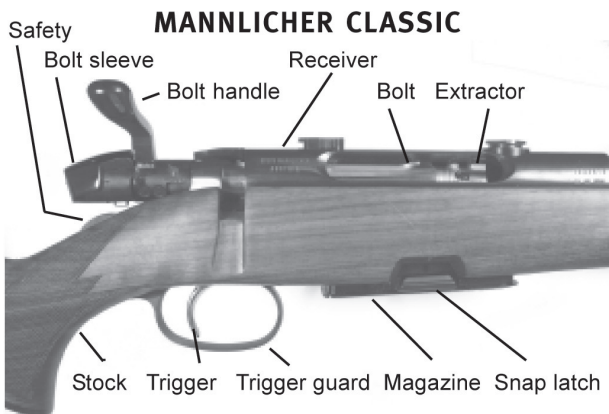

### 3. TECHNICAL DATA

<b>Caliber:</b> .....	.222 Rem., .223 Rem., .243 Win., .308 Win., 7 mm-08 Rem, 6,5 x 57, 7x64, .270 Win., .30-06 Spr., 6.5x55 SE; .25-06 Rem., 8x57 JS, 8x68S 9.3x62, .376 Steyr 7 mm Rem. Mag., .270 WSM, 7 mm WSM, .300 Win. Mag., .300 WSM, 8x68 S (Availability on Demand)
-----------------------	---

#### Overall length of rifle:

Semi stock MANNLICHER CLASSIC .....	1150 mm / 45"
Semi stock MANNLICHER PRO HUNTER	1190 mm / 47"
Full stock .....	1060 mm / 42"
Mountain .....	1060 mm / 42"
Overall height .....	160 mm / 6,3
Overall width .....	50 mm / 2"

#### Barrel length:

Semi stock MANNLICHER CLASSIC	600 or 650 mm / 24 or
MANNLICHER PRO HUNTER	600 or 650 mm / 24 or 26"
Full stock .....	508 mm / 20"
Mountain .....	508 mm / 20"
Total weight .....	approx. 3.2-3.8kg/7-8.4lbs (depends on caliber, stock or stock type, without scope)

### 4. BEFORE SHOOTING

Before shooting, you only clean the barrel bore of oil and wipe the bore dry (see also section 17). If the weapon is not assembled, the bolt must be inserted into the receiver as described in section 11.

## 5. SAFETY

The safety can be operated only when the weapon is cocked or the bolt handle is open!

The „2 + 1 positions STEYR MANNLICHER safety“

### Firing Position:

#### CAUTION

The cocked weapon is ready for firing, when the red dot is visible. The rotary slide is rotated fully forward.



### Safety Position:

By turning the rotary safety backward until a noticeable click can be felt, the safety is brought into loading position. Only the white dot on the safety is visible!

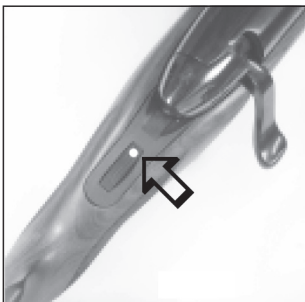

In this position any unintentional firing of a shot will be prevented and the rifle can thus be loaded safely.

### Optional Lock Position:

Trigger is locked, bolt cannot be opened. To put the weapon on safe, the rotary safety slide on the butt neck must be rotated backward until the gray lock engages. The gray lock and the white dot on the safety are visible; the gray lock can also be felt as a protrusion for operation in darkness. In this position, the bolt cannot be opened. The set trigger is automatically uncocked when safety is on. The set trigger cannot be moved into set position.

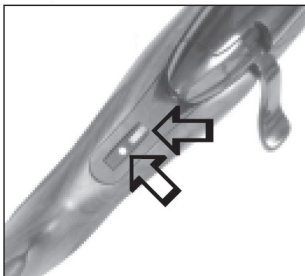

### Lock Position + Firing Pin Safety

For added “firing pin safety“ the bolt handle can be moved closer to the stock in lock position and thus will be in optimal transport position. In this position, bolt handle and firing pin will be locked. If the bolt handle is in “Firing pin safety“ position, it will be automatically moved into firing position when activating the loading position (“Released“).

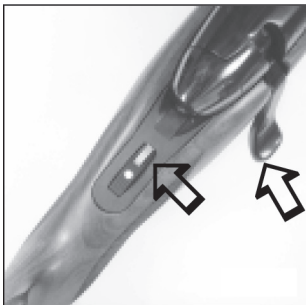

## 6. TRIGGER

The **MANNLICHER CLASSIC** comes with forward set trigger as standard equipment, the **MANNLICHER PRO HUNTER** with direct trigger. However, the rifle can be retrofitted with the alternative trigger system at any time.

### 6.1 Forward Set Trigger

For **setting**, the trigger must be pressed forward against the spring pressure. By slightly tipping the trigger it will return into its original position releasing the shot.

Without setting, the set trigger can be used as shotgun trigger.

#### **Uncocking:**

If the weapon is cocked, move safety slide in lock position to automatically uncock the rifle.

If the weapon is uncocked, pull through trigger.

#### **Adjustment of the forward set trigger:**

To reduce trigger pressure, turn the screw on the trigger in clockwise direction using a size 1.5 Allen key.

#### **WARNING:**

**Turning the screw too far will make cocking impossible.**

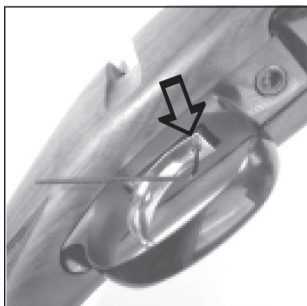

Turning the screw in counterclockwise direction will increase trigger pressure.

## **6.2 Direct Trigger**

The weapon has been factory-set to optimal trigger characteristics. Thus, the shooter must not perform any changes or adjustments!

## 7. REMOVING THE MAGAZINE

Press the two snap latches at the right and the left of the magazine fully together using thumb and index finger of one hand and remove the magazine while pressing.

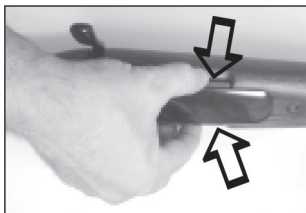

## 8. LOADING/INSERTING THE MAGAZINE

### Loading

Place cartridge on top of the magazine and push in by thumb pressure.

Magazine Capacity :

4 cartridges in standard calibers,  
3 cartridges in magnum calibers.  
Put safety to loading position.





## Inserting the magazine into the rifle

The magazine can be locked in the rifle in 2 positions:

### Normal position

Insert the magazine into the rifle and press it in until it locks with an audible click.

If the magazine is to be inserted without any noise, the two snap latches must be pressed against each other and the magazine pressed in until the two latches lock. The inserted magazine will be flush with the stock.

When the bolt is operated, a cartridge will be chambered from the magazine.

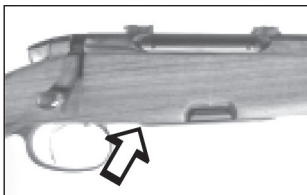

### Second magazine position

Press the two snap latches of the magazine against each other and push magazine into the rifle until the magazine latches on the upper detent. In this position the magazine will protrude from the stock by approx. 5 mm / 0,19". When the bolt is operated, cartridges **WILL NOT** feed from the magazine.

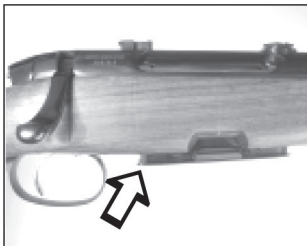

## 9. LOADING / UNLOADING

### Loading:

Move rotary safety of the rifle to position **“Safety”**.

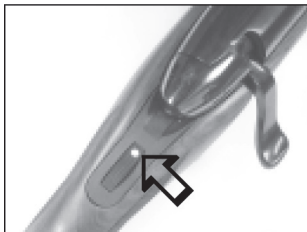

Turn bolt handle 70° upwards to unlock the bolt. Pull bolt all the way to the back by the bolt handle.



When moving the bolt forward, a cartridge will be fed into the cartridge chamber of the barrel and by turning the bolt handle down, the action will be locked.

Move rotary safety backward to position **“Lock”** (the gray lock will snap out).

Now the weapon is loaded, cocked and safe.

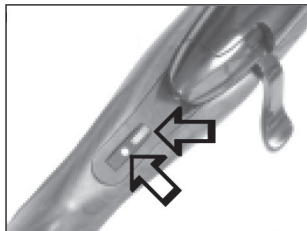

Release safety only shortly before firing the shot. For weapons with set trigger the trigger must be set before firing if it is to be used as set trigger. If the weapon has to be reloaded after firing a shot, the bolt handle must be opened.

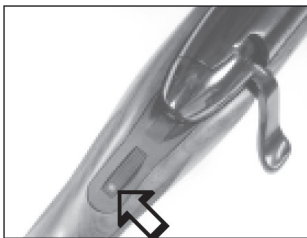

By retracting the bolt, the spent cartridge shell will be extracted and ejected. Moving the bolt forward will feed a new cartridge into the cartridge chamber of the barrel. Relock the bolt by turning the bolt handle. Move rotary safety back to position **“Safe”**. The rifle is loaded, cocked, and safe, again. If the safety has been released, but no shot fired, the weapon must be immediately put on safe again.

**Unloading:**

Move rotary safety in position **“Safe”** (only white dot is visible).



Remove magazine or lock it in second position (magazine protrudes by approx. 5 mm/ 0,19“).



**By opening the bolt handle and retracting the bolt, the cartridge located in the loading chamber of the barrel will be extracted and ejected. Make certain that no cartridge is in the chamber.**

Close the bolt .

## 10. REMOVING THE BOLT

Removal of the bolt is recommended to facilitate proper cleaning of the barrel.

With your right hand, turn bolt handle 70° to the left (unlocking).



Move rotary safety to position "Lock" (gray lock snaps out).

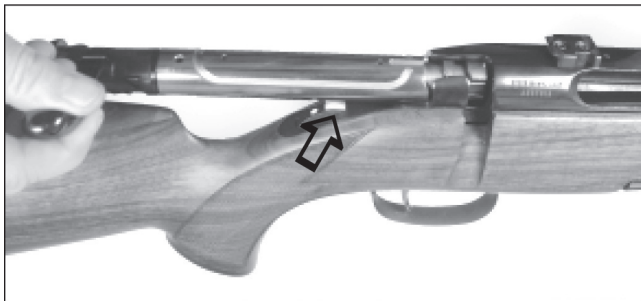

Hold bolt by the bolt handle and extract it from the receiver.



## 11. REINSERTING THE BOLT INTO THE RECEIVER

First, make certain that the magazine has been removed or locked in second position and the weapon is unloaded! When reinserting the bolt into the receiver the rotary safety will be in “Lock” position. Hold the bolt by the bolt handle and insert it into the receiver. When inserting the bolt, rotate the bolt so that the bolt handle slides into the slot of the receiver. Move rotary safety slide to “Firing” position and lock the bolt handle while simultaneously pulling the trigger (to prevent cocking of the firing pin).

When doing so, the indicator pin at the rear of the bolt sleeve will disappear.

## 12. UNCOCKING THE RIFLE

Make certain the weapon is unloaded and the safety is on “Firing position”. The bolt handle is open.

### **WARNING:**

**DO NOT ATTEMPT TO UNCOCK A LOADED RIFLE!**

When you are certain the rifle is empty, pull trigger and hold it while pushing the bolt handle to the right and downward.

The indicator pin at the rear of the bolt sleeve will disappear indicating that the weapon is uncocked.

### 13. DISASSEMBLING THE RIFLE

Complete disassembly of the rifle by the user usually is not required. The two screws at the bottom side of the rifle connect the action to the stock.

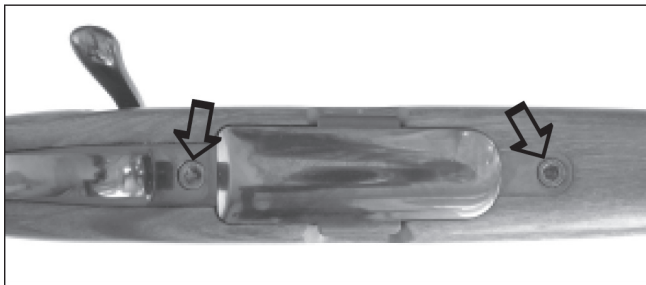

If these screws are loosened, they have to be retightened again with a torque wrench (7 Nm).

#### **WARNING:**

**When removing the action from the rifle, the hex screw at the front bottom side of the receiver must never be loosened. The screw has been factory-tightened with a torque of 10 Nm.**

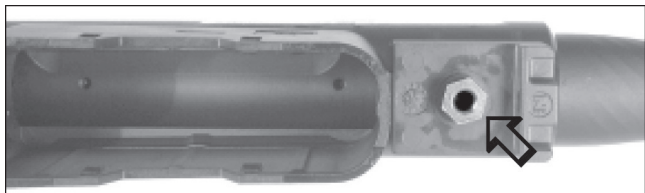

## 14. DISASSEMBLING THE BOLT

Under normal circumstances, the bolt doesn't need to be disassembled. It has been permanently lubricated by the factory. As a rule, occasional inspection by the gunsmith of your franchised MANNLICHER Dealer should be sufficient to ensure adequate maintenance. If you wish, you may ask an expert gunsmith to instruct you in the disassembly and reassembly of the bolt. However, special circumstances with no gunsmith available may require that the bolt be disassembled, cleaned, and lubricated.

### Disassembly:

Grip the bolt with your left hand. Push in catch lever with your right thumb and simultaneously rotate the bolt sleeve clockwise (arrow shows direction of rotation) until it unlocks with an audible click. Take off bolt sleeve and extract firing pin assembly.

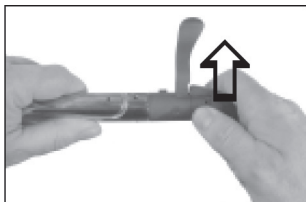

Now, all parts can be cleaned and lubricated as required.

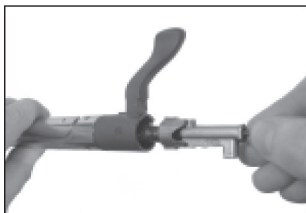

Any further disassembly should be done only by adequately trained and skilled personnel (gunsmith).



**CAUTION:**

**When disassembling, never rotate the bolt sleeve in counterclockwise direction. Otherwise, the bolt could not be reinserted into the receiver.**

**Reassembling the bolt:**

Grip the bolt on its unblued portion with your left hand. Insert firing pin assembly into bolt with the cocking piece aligned directly opposite to the bolt handle. Using your right hand, slide the bolt sleeve on the cocking piece until it stops, simultaneously pressing the catch lever with your thumb. Rotate the bolt sleeve counterclockwise until it locks into position.

Make sure not to turn the bolt sleeve beyond the line of alignment between its cover part and the bolt handle.

Any further disassembly is reserved for the gunsmith, who will have the requisite special tools and devices at his disposal.

## 15. ADJUSTING THE SIGHTS

### Front sight, elevation:

Use thumb pressure to press front sight downward.

The adjusting nut can then be turned. Turning the nut to the left will lower the front sight and raise the point of impact.

Turning the nut to the right will raise the front sight and lower the point of impact.

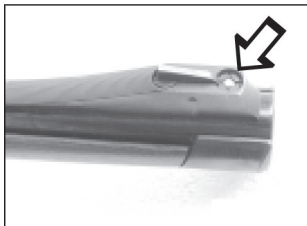

### Rear sight, windage:

Loosen the screw behind the rear sight blade and move sight to the left or to the right.

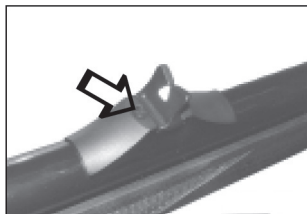

To the left = point of impact shifts to the left.

To the right = point of impact shifts to the right.

## 16. MOUNTING THE SCOPE

It is recommended to use the original STEYR swing mount. This will ensure you can make full use of the accuracy of these barrels.

The receiver has been drilled and tapped at the factory for scope mounts (Holes are plugged, if the rifle has been delivered without scope). Fitting surfaces for attaching the original STEYR swing mount have also been prepared so that the scope can be mounted by an experienced gunsmith in minimal time.

### Mounting the scope:

Hold the scope with your right hand in horizontal position, at an angle of  $45^{\circ}$  to the rifle axis, mount the front scope ring (for prism mounts this part is termed holding prism) on the front base and swing the scope in a clockwise direction until it locks automatically.

Pulling back the slide is not necessary.

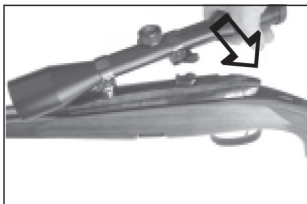

**Removing the scope:**

With your right hand, reach over the scope and retract the slide using your thumb and index finger, simultaneously swing the scope counterclockwise to an angle of  $45^{\circ}$  and lift it off.



## 17. CLEANING AND MAINTENANCE

The action of the **MANNLICHER CLASSIC** and **MANNLICHER PRO HUNTER** has been designed to require no maintenance for prolonged periods.

Never use steel brushes to clean the barrel. The recommended cleaning material is silk noil or cotton wool which should be soaked with a special barrel oil or a high quality gun oil for pre-cleaning or final oiling. Special agents for removing copper deposits may be used as directed.

Make sure to always clean the barrel from rear to front. Never draw the silk noil or cotton patch back through the barrel after it emerges from the muzzle; rather, remove the noil or patch. Make sure to avoid even the slightest wear or damage to the muzzle crown. After cleaning, the barrel bore should be oiled lightly.

### **WARNING:**

**A rotary bushing inserted between the barrel and the receiver may be dislodged by improper cleaning, including the use of oversized patches or oversized cleaning brushes. If the bushing is dislodged, the bolt cannot be inserted or locked.**

Before firing your gun, any residual oil in the barrel should be removed with a final dry patch. Otherwise the point of impact may shift.

For the wooden stock, only special stock-oil with silicone is recommended.

The synthetic stock should be cleaned with mild soap and water.

All external metal surfaces should be treated with a gun oil that creeps under moisture and does not emulsify.

For the scope mount and all movable parts, special permanent lubricants are recommended. Make sure to always keep the scope mount free of any contamination, in particular, the pivot pin of the front base and the mechanical parts. Grease slightly from time to time.

It is recommended to use a different type of oil for cleaning and for preservation or greasing.

**WARNING:**

**The use of gun care products and cleaning agents as well as insect repellents containing solvents may change or even damage the synthetic parts.**

## 18. SERVICE

Prior to shipment, your rifle has been subjected to thorough quality assurance inspections.

If your rifle should require a replacement of parts or repair, such replacement or repair work may be done only by an authorized and qualified gunsmith. Please contact one of our authorized STEYR MANNLICHER dealers.

### **WARNING:**

**Only original spare parts may be used for repairs or replacement!**

## 19. ACCESSORIES

The following optional accessories are available:

- Magazine
- Direct trigger or forward set trigger
- Spacer for stock of MANNLICHER PRO HUNTER
- Butt plate with soft rubber
- HC-Kit for 10-round magazine for MANNLICHER PRO HUNTER
- 10-round magazine for MANNLICHER PRO HUNTER

## 20. ADJUSTING LENGTH OF PULL (PRO HUNTER ONLY)

The **MANNLICHER PRO HUNTER** features a removable butt plate, which can be removed using a screwdriver. The length of pull may be adjusted individually by means of spacers.



## 21. DETACHABLE SLING SWIVELS (PRO HUNTER ONLY)

The sling swivels of the **MANNLICHER PRO HUNTER** can be removed by pushing and turning them.

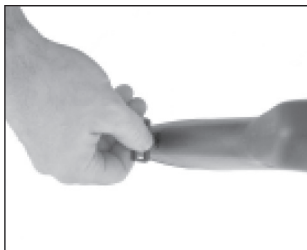



## 22. MOUNTING OF HC- KIT FOR MANNLICHER PRO HUNTER

Remove magazine and bolt.

When mounting the HC-Kit, it is not necessary to remove the action from the stock. Just replace the two system screws with the two HC-system screws.

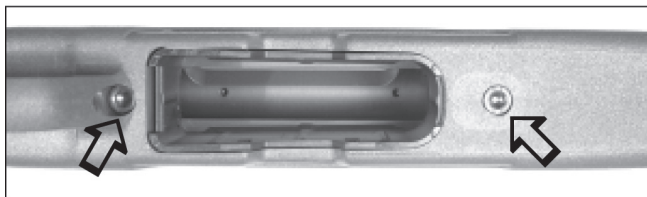

Then, slip on the HC-Kit and fasten by means of the short screws (heads of longer HC-system screws are threaded).

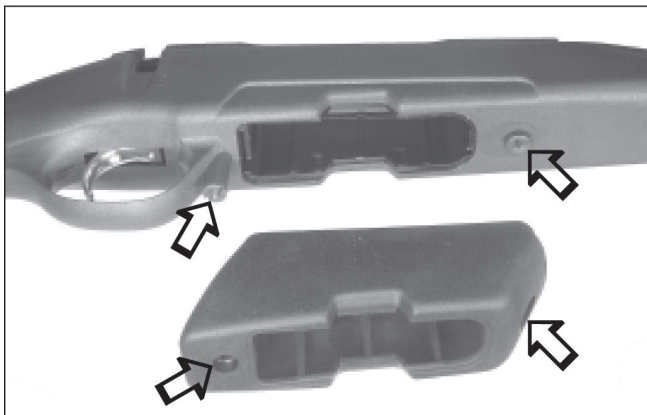

### **Guaranteed STEYR MANNLICHER accuracy**

STEYR MANNLICHER barrels are made from high quality barrel steel and are produced according to the latest findings in barrel production technology.

Our weapons are well known for their outstanding accuracy. However, the accuracy of a weapon depends on several factors; one of the most important factors is the ammunition used. Not every ammunition is suitable for a given type of barrel. Even ammunition from the same manufacturer and of the same brand may show different accuracy results from production lot to production lot and when fired from different weapons.

With optimal ammunition we guarantee excellent accuracy of our weapons. Claims regarding insufficient accuracy must be reported to us in writing within 1 month after purchase of the weapon. Should accuracy tests at our facilities show that the claim was unjustified, all costs for the accuracy test, including shipping costs will be charged to the claimant.

We wish you much pleasure with your  
**MANNLICHER CLASSIC AND MANNLICHER PRO HUNTER.**







**BETRIEBSANLEITUNG****MANNLICHER CLASSIC  
MANNLICHER PRO HUNTER****VORWORT**

Diese Bedienungsanleitung und die darin enthaltenen Warnhinweise müssen vor Inbetriebnahme und Einsatz des Gewehres unbedingt gelesen und verstanden werden. Sie macht den Benutzer mit der Funktion und Handhabung der Waffe vertraut und enthält Warnungen vor möglichen Gefahren, die durch falsche Bedienung oder Handhabung auftreten und zu Unfällen oder Verletzungen führen können. Diese Bedienungsanleitung sollte immer mit der Waffe mitgeführt werden. Dies gilt auch für den Besitzerwechsel oder sonstige Überlassung. DIESE BETRIEBSANLEITUNG STELLT KEINEN ERSATZ FÜR EINE SICHERHEITSSCHULUNG IM UMGANG MIT EINER WAFFE DAR!

**MANNLICHER****STEYR MANNLICHER GmbH & Co KG**

Ramingtal 46

4442 Kleinraming Austria

office@steyr-mannlicher.com

www.steyr-mannlicher.com

## INHALTSVERZEICHNIS

1. Besondere Maßregeln und Warnhinweise .....	40
2. Begriffsbestimmungen .....	48
3. Technische Daten .....	49
4. Maßnahmen vor dem Schießen .....	50
5. Sicherungen .....	51
6. Abzug .....	53
6.1 Rückstecher .....	53
6.2 Druckpunkt abzug .....	54
7. Magazin herausnehmen .....	54
8. Magazin füllen und einsetzen .....	54
9. Laden/Entladen .....	55
10. Verschluss herausnehmen .....	59
11. Verschluss in das Gehäuse einführen .....	60
12. Waffe entspannen .....	60
13. Zerlegen der Waffe .....	61
14. Verschluss zerlegen und zusammenbauen .....	62
15. Visierung einstellen .....	64
16. Zielfernrohrmontage .....	65
17. Reinigung und Pflege .....	67
18. Service .....	68
19. Zubehör .....	68
20. Anschlaglänge einstellen nur PRO HUNTER .....	69
21. Abnehmbare Riemenbügel nur PRO HUNTER .....	69
22. HC-Kit für PRO HUNTER montieren .....	70
23. Ersatzteilliste .....	75

## 1. BESONDERE MASSREGELN UND WARNHINWEISE

### **EINLEITUNG**

**VORSICHT NICHTBEACHTUNG DER IN DIESER BEDIENUNGSANLEITUNG BESCHRIEBENEN SICHERHEITSBESTIMMUNGEN KANN ZU SACHSCHÄDEN UND VERLETZUNGEN, UNTER UMSTÄNDEN MIT TÖDLICHEM AUSGANG, FÜHREN.**

### **VORSICHT**

Lesen Sie bitte vor dem Laden und Auslösen eines Schusses die vorliegende Bedienungsanleitung sorgfältig durch. Sie enthält grundlegende Hinweise hinsichtlich Funktion und richtiger Handhabung der Waffe. Beachten Sie bitte immer, dass Ihre eigene Sicherheit und auch die Sicherheit anderer (einschließlich Ihrer Familie) davon abhängen kann, dass Sie diese Sicherheitsbestimmungen genau befolgen und beim Umgang mit Ihrer Waffe immer die Grundsätze für eine SICHERE HANDHABUNG befolgen und einhalten.

**FALLS SIE IM UMGANG MIT WAFFEN NICHT VERTRAUT SEIN SOLLTEN, BESUCHEN SIE EINEN ENTSPRECHENDEN LEHRGANG. SOLCHE LEHRGÄNGE WERDEN VOM WAFFENHANDEL, LIZENZIERTEN TRAINERN USW. ANGEBOTEN.**

### **VORSICHT**

ES BESTEHT DIE MÖGLICHKEIT, DASS SICH NOCH EINE PATRONE IM LAUF BEFINDET, WENN EIN GELADENES ODER LEERES MAGAZIN ABGENOMMEN ODER EINGESETZT WIRD. FALLS SICH EINE PATRONE IM LAUF BEFINDET, WIRD DIESE BEI ZIEHEN DES ABZUGES MIT EINGESETZTEM ODER ABGENOMMENEM MAGAZIN GEZÜNDET. DER BENUTZER DARF DIE WAFFE DAHER NIE UNBEAUFSICHTIGT LASSEN. SELBST WENN DAS MAGAZIN ABGENOMMEN WURDE MUSS DIE WAFFE AUCH NACH DEM ENTFERNEN DES MAGAZINS MIT BESONDERER VORSICHT GEHANDHABT WERDEN. DER BENUTZER MUSS SICH VOR DEM ZERLEGEN ZUR REINIGUNG ODER ZU EINEM



ANDEREN ZWECK PERSÖNLICH ÜBERZEUGEN, DASS DER LAUF LEER IST.

## **WARNHINWEIS**

BEI UNACHTSAMER ODER FALSCHER HANDHABUNG EINER HANDFEUERWAFFE KANN ES ZU EINER UNBEABSICHTIGTEN SCHUSSABGABE KOMMEN, DIE TÖDLICHE ODER ANDERE SCHWERE VERLETZUNGEN UND/ODER SACHSCHÄDEN ZUR FOLGE HABEN KÖNNTE.

## **SICHERHEITSBESTIMMUNGEN**

Wir möchten, dass Sie Spaß beim Schiessen mit Ihrer Waffe haben und möchten aber auch, dass Sie dieses Vergnügen auf sichere Art genießen können. Sie mögen ein erfahrener Schütze sein, der mit den in dieser Bedienungsanleitung beschriebenen Handgriffen bereits vertraut ist. Es könnte aber auch sein, dass Sie bisher noch keine Erfahrung im Umgang mit Waffen hatten. Wir bitten Sie aber eindringlich, in jedem Fall DIE BETRIEBSANLEITUNG IN VOLLEM UMFANG DURCHZULESEN. Die darin beschriebenen Sicherheitsbestimmungen müssen in jedem Fall zu ihrer eigenen Sicherheit und zur Sicherheit anderer unbedingt befolgt werden.

## **WARNHINWEIS**

MANNLICHER CLASSIC und PRO HUNTER verfügen über verschiedene eingebaute Vorrichtungen und mechanische Sicherungen, die eine ungewollte Schussabgabe mit der Waffe durch unbeabsichtigtes Fallenlassen oder durch einen Schlag auf die Mündung oder den Vorder- oder Hinterteil der Waffe verhindern sollen. Zur Vermeidung der Gefahr möglicher Unfälle ist daher für den Benutzer unter allen Umständen größtmögliche Vorsicht und eine genaue Befolgung und Beachtung der Sicherheitsbestimmungen und anderer Verhaltensregeln in dieser Bedienungsanleitung geboten. Wie bei jedem anderen mechanischen Gerät kann es unter extremen Bedingungen oder bei Einwirkung extremer Kräfte, welche unter normalen Umständen nicht auftreten, zu einem teilweisen versagen oder einer Fehlfunktion kommen.

Die richtige und sichere Funktion dieser Waffe kann nur unter der Voraussetzung gewährleistet werden, dass keine Teile geändert oder modifiziert werden und die Waffe nur für die vorgesehenen Zwecke verwendet wird.

## **WARNHINWEIS**

Falls eine der Sicherheitsvorrichtungen der Waffe aus irgendeinem Grund nicht funktionsfähig sein sollte, besteht die **GEFAHR** einer unbeabsichtigten Lösung eines Schusses. Die Waffe muss in einem solchen Fall sofort entladen und für jeden weiteren Gebrauch gesperrt werden. Stellen sie vor jedem weiteren Einsatz ihrer Waffe sicher, dass diese durch eine von STEYR MANNLICHER bevollmächtigte Fachwerkstätte entsprechend instandgesetzt und geprüft wurde!

## **ALLGEMEINE VORSICHTSMASSNAHMEN**

- 1 Handhaben sie ihre Waffe immer so, als ob sie geladen wäre; auf diese Weise kann eine ungewollte Schussabgabe verhindert werden.
- 2 Richten sie die Waffe niemals auf ein Ziel, auf das sie nicht schießen wollen.
- 3 Vertrauen sie nie darauf, dass eine Waffe nicht geladen sei. Überzeugen sie sich selbst - ohne Finger am Abzug und mit der Mündung in eine sichere Richtung gerichtet.
- 4 Überzeugen sie sich immer, dass Lauf und Verschluss frei von Hindernissen (Schadhafter Munition, Geschoss-Stecker) sind. Etwaige Hindernisse sind sofort zu beseitigen, um die richtige und sichere Funktion der Waffe sicherzustellen. Jegliches Hindernis in der Laufbohrung kann zu einer Zerstörung der Waffe, zu schweren Verletzungen oder zum tödlichen Ausgang für den Schützen oder Personen, welche sich neben der Waffe befinden, führen.

- 5 Legen sie den Finger niemals auf den Abzug und drücken sie niemals den Abzug, solange die Mündung nicht auf das Ziel gerichtet ist, und sie beschlossen haben, einen Schuss abzugeben.
- 6 **AUFBEWAHRUNG:**  
Entladen sie die Waffe wie beschrieben, überzeugen sie sich sodann, das die Waffe auch tatsächlich ungeladen ist (Lauf leer, Magazin abgenommen). Bewahren sie die Waffe im entsprechenden Sicherungszustand auf.
- 7 Schiessen sie nie auf harte Oberflächen wie Steine oder Felsen oder auf die Oberfläche einer Flüssigkeit wie etwa Wasser. Das Geschoss könnte durch den Abprall in eine ungewollte Richtung gelenkt werden und sie selbst oder ein anderes, von ihnen nicht eingesehenes Ziel treffen.
- 8 Überzeugen sie sich, bevor sie eine Schießübung beginnen immer, das eine entsprechende Auffangvorrichtung für ihre Geschosse vorhanden ist, damit sie keine Ziele außerhalb des Schießstandes treffen.
- 9 Überzeugen sie sich vor dem Ziehen des Abzuges immer, dass sie ihr Ziel und das dahinter liegende Gelände genau kennen. Ein Geschoss könnte das Ziel durchschlagen oder es verfehlen und bis zu etwa 6 km weiterfliegen. Feuern sie keinen Schuss ab, wenn sie nicht absolut sicher sind.
- 10 Falls sie auf einem Schießstand eine Schießübung in Gruppen veranstalten, beauftragen sie immer eine verantwortungsbewusste und zuverlässige Person damit, für entsprechende Disziplin und ausreichende Sicherheitskontrolle zu sorgen, um so die Gefahr von Unfällen zu vermeiden.
- 11 Tragen sie auf einem öffentlichen oder Vereinschießstand

Ihre Waffe immer solange in leerem und offenen Zustand, bis sie mit den Vorbereitungen für die Schussabgabe beginnen. Richten sie die Mündung beim Laden, Abfeuern und Entladen immer gegen die Auffangvorrichtung.

- 12 Lassen sie ihre Waffe niemals unbeaufsichtigt. Unbefugte Personen, vor allem Kinder, könnten die Waffe für ein Spielzeug halten und abfeuern.
- 13 Verwenden sie ihre Waffe niemals, nachdem sie eine Fehlfunktion festgestellt haben, und versuchen sie niemals einen klemmenden Verschluss mit Gewalt zu lösen, da dabei die festgeklemmte Patrone gezündet werden könnte.
- 14 Transportieren sie ihre Waffe immer im ungeladenen Zustand mit aktiver Sicherung.

15 **FEHLER BEIM ABFEUERN:**

Im Falle eines Abfeuerungsdefektes halten sie die Mündung immer auf das Ziel gerichtet und warten sie 30 Sekunden. Falls ein Zündungsdefekt (Langsame Zündung) aufgetreten ist, wird der Schuss innerhalb von 30 Sekunden abgefeuert. Falls der Schuss nicht abgefeuert wird, Magazin entfernen, Patrone auswerfen und Zündhütchen überprüfen. Falls die Einschlagkerbe des Schlagstiftes am Zündhütchen nur gering oder außermittig ist oder sich gar keine Einschlagkerbe erkennen lässt, ist die Waffe in einer Fachwerkstätte überprüfen zu lassen. Falls die Einschlagkerbe des Schlagstiftes am Zündhütchen normales Aussehen hat (im Vergleich zu ähnlichen zuvor abgefeuerten Patronen) ist ein Munitionsfehler anzunehmen. In diesem Fall ist die Patrone auszusondern, und es kann eine neue Patrone geladen und das Schiessen fortgesetzt werden.

**HINWEIS:**

Defekte Munition ist gemäß den Richtlinien des Munitionsher-

stellers zu entsorgen.

- 16 Feuern sie ihre Waffe niemals in der Nähe eines Tieres ab, das nicht an das Schussgeräusch gewöhnt ist. Das Tier könnte sich durch die Schreckreaktion verletzen oder einen Unfall verursachen.
- 17 Achten sie darauf, niemals mit feuerbereiter Waffe zu wandern, zu klettern, einem Begleiter zu folgen oder zu jagen.
- 18 Der Konsum von Alkohol und Drogen ist vor oder während des Schiessens unbedingt zu vermeiden, da Alkohol und Drogen Ihr Seh- und Urteilsvermögen stark beeinträchtigen und so zu Gefahren bei der Handhabung der Waffe führen können.
- 19 Falls sie Medikamente verwenden, fragen sie immer ihren Arzt um Rat, ob durch diese Medikamente Ihre Fähigkeit, die Waffe sicher abzufeuern und zu handhaben, beeinträchtigt sein könnte.
- 20 Tragen sie beim Schiessen immer einen geeigneten Gehörschutz, vor allem am Schießstand. Ohne Gehörschutz kann das Schussgeräusch ihrer eigenen Waffe und anderer in ihrer unmittelbaren Nähe abgefeuerter Waffen zu einem einige Zeit anhaltenden „Rauschen“ im Ohr und langfristig zu bleibenden Gehörschäden führen.
- 21 Tragen sie zum Schutz ihrer Augen immer eine Schutzbrille.
- 22 Bevor sie die Waffe reinigen, mit ihr verreisen oder einer anderen Person übergeben, überzeugen sie sich immer, dass sie nicht geladen ist und dass der Verschluss in offener Stellung und das Magazin entfernt ist.
- 23 Halten sie sich und andere Personen von der Auswurföffnung

der Waffe fern, da die leeren Patronenhülsen beim Auswerfen zu Verletzungen führen könnten. Legen sie ihren Finger niemals in die Auswurföffnung oder auf den betriebswarmen Verschluss und Lauf, da das heiße Metall zu Verbrennungen führen könnten.

24 Verwenden sie nur im Handel erhältliche Qualitätsmunition in einwandfreiem Zustand und in dem für ihre Waffe vorgesehenen Kaliber. Bei Verwendung von nach- oder selbstgeladener Munition erlöschen alle Garantieansprüche, da es nicht möglich ist die Einhaltung der Qualitätsstandards (CIP/SAMMI/NATO) zu überprüfen, weil für nachgeladene oder qualitativ minderwertige Munition unter Umständen keine Qualitätsnormen (CIP/SAMMI/NATO) erforderlich sind, die festgelegten Grenzwerte überschritten werden und die Sicherheit nicht gewährleistet werden kann.

25 Ziehen sie niemals den Abzug, solange der Verschluss nicht vollständig verriegelt ist.

### **VORSICHT**

Tragen sie ihre Waffe nie in feuerbereitem Zustand. Ein Tragen der Waffe in diesem Zustand gilt nicht als für zivile Zwecke empfohlene Form der sicheren Handhabung.

### **VORSICHT**

Um die Gefahr einer unbeabsichtigten Schussabgabe (und damit von Personen- und Sachschäden) zu vermeiden, sollte scharfe Munition erst unmittelbar vor dem Abfeuern der Waffe geladen werden.

## BESONDERE VORSICHTSMASSNAHMEN IN BEZUG AUF KINDER

- 1 Bewahren sie ihre Waffe und die Munition immer in getrennten und versperren Behältern außerhalb der Sicht- und Reichweite von Kindern auf.
- 2 Lehren sie den Kindern immer einen vorsichtigen und respektvollen Umgang mit Waffen.
- 3 Lassen sie ihre Waffe nie unbeaufsichtigt. Unbefugte Personen, vor allem Kinder, könnten die Waffe für ein Spielzeug halten und sie abfeuern.
- 4 Bewahren sie ihre Waffe immer im ungeladenen Zustand mit aktivierter Sicherung auf. Das Gleiche gilt für den Transport der Waffe.

## 2. BEGRIFFSBESTIMMUNGEN

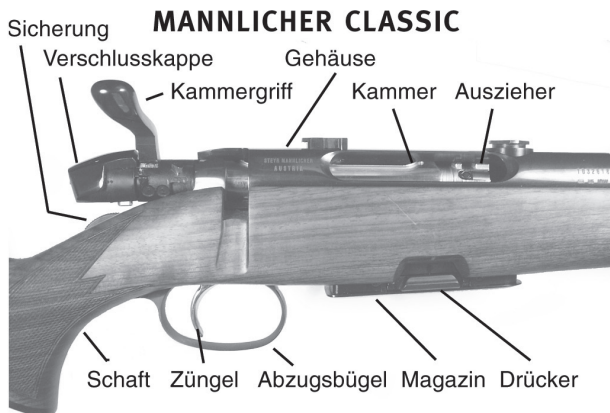



### 3. TECHNISCHE DATEN

<b>Kaliber:</b> .....	.222 Rem., .223 Rem., .243 Win., .308 Win., 7 mm-08 Rem, 6,5 x 57, 7x64, .270 Win., .30-06 Spr., 6.5x55 SE; .25-06 Rem., 8x57 JS, 8x68S 9.3x62, .376 Steyr 7 mm Rem. Mag., .270 WSM, 7 mm WSM, .300 Win. Mag., .300 WSM, 8x68 S (Verfügbarkeit auf Anfrage)
-----------------------	--

#### **Gesamtlänge der Waffe:**

Halbschaft MANNLICHER CLASSIC .....	1150 mm
MANNLICHER PRO HUNTER .....	1190 mm
Ganzschaft .....	1060 mm
Goiserer .....	1060 mm
Gesamthöhe .....	160 mm
Gesamtbreite .....	50 mm

#### **Lauflänge:**

Halbschaft MANNLICHER CLASSIC .....	600 bzw. 650 mm
MANNLICHER PRO HUNTER .....	600 bzw. 650 mm
Ganzschaft .....	508 mm
Goiserer .....	508 mm
Gesamtgewicht .....	ca. 3,2 - 3,8 kg

(abhängig von Kaliber, Schaft bzw. Schaftform, ohne Zielfernrohr)

#### **4. MASSNAHMEN VOR DEM SCHIESSEN**

Vor dem Schießen ist lediglich der Lauf zu entölen und trocken zu wischen (siehe auch Kapitel 17). Falls Sie die Waffe fabriksverpackt erhalten, muss der Verschluss wie unter Kapitel 11 beschrieben, in das Gehäuse eingesetzt werden.

## 5. SICHERUNGEN

Die Sicherung kann nur betätigt werden, wenn die Waffe gespannt oder der Kammergriff geöffnet ist!

Die „**2 + 1 Stellungen Sicherung**“  
von STEYR MANNLICHER

### **Feuer-Stellung: ACHTUNG Ent-sichert**

Die gespannte Waffe ist feuerbereit wenn der rote Punkt an der Sicherung sichtbar ist. Das Sicherungsrads ist in vorderster Position.



### **Sicherungs-Stellung:**

Durch Drehen der Sicherung nach hinten bis zum spürbaren Einrasten. Nur der weiße Punkt ist sichtbar. Gleichzeitig ist die La-destellung erreicht.



In dieser sicheren Stellung wird die Waffe geladen und entladen. Unbeabsichtigte Schussauslösung ist unmöglich.

## Optional Sperr-Stellung

Abzug gesichert, Verschluss gegen Öffnen gesichert. Diese Funktionsstellung wird erreicht, indem man mit dem Daumen die Sicherung am Kolbenhals nach hinten dreht bis die graue Sperre einrastet. Die graue Sperre und der weiße Punkt auf der Sicherung sind sichtbar. Die graue Sperre ist bei Dunkelheit auch fühlbar. Der Verschluss kann nicht geöffnet werden. Der eingestochene Rückstecher wird beim Sichern selbsttätig entspannt. Der Rückstecher lässt sich nicht einstechen.

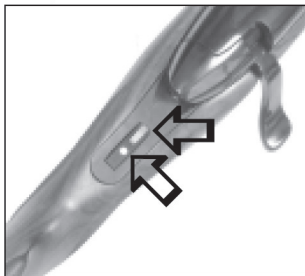

## Sperr-Stellung + Schlagstiftsicherung

Für die „Schlagstiftsicherung“ kann der Kammergriff in der Stellung „Gesperrt“ näher an den Schaft geschwenkt werden und nimmt eine transportgerechte Stellung ein. In dieser Stellung sind der Kammergriff und der Schlagstift gesperrt. Durch Drehen des Sicherungsrades springt der Kammergriff selbsttätig in die Arbeitsposition.

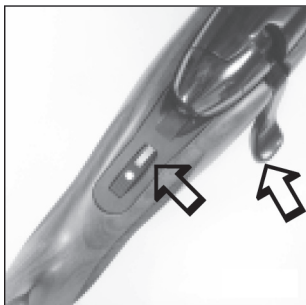

## 6. ABZUG

Standardmäßig wird die CLASSIC mit Rückstecher geliefert, die PRO HUNTER mit Druckpunktabzug. Es ist möglich, das Gewehr nachträglich auf das jeweils andere Abzugssystem umzurüsten.

### 6.1 Rückstecher

Zum **Einstechen** ist das Zügel gegen den Federdruck nach vorne zu drücken. Durch Antippen des Abzuges springt dieser in die Ausgangslage zurück, wodurch der Schuss ausgelöst wird. Ungestochen ist der Rückstecher als Flintenabzug zu benutzen.

#### **Entstechen:**

Bei gespannter Waffe Sicherung in Sperr-Stellung 3 drehen; es wird automatisch entstochen. Bei ungespannter Waffe Zügel durchziehen.

#### **Einstellmöglichkeiten des Rückstechers:**

Dreht man die Schraube am Zügel mit einem Inbusschlüssel SW 1,5 im Uhrzeigersinn, wird der Abzugswiderstand geringer.

#### **ACHTUNG:**

**Wird die Schraube zu weit gedreht, kann nicht mehr eingestochen werden.**

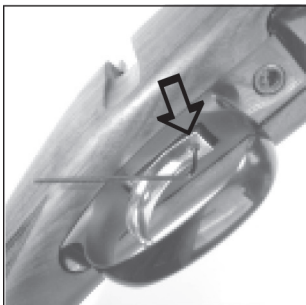

Dreht man die Schraube im Gegenuhrzeigersinn wird der Abzugswiderstand stärker.

## 6.2 Druckpunktanzug

Bei der Auslieferung ab Werk ist der Druckpunktanzug optimal eingestellt. Vom Schützen dürfen daher keine Veränderungen (Einstellungen) vorgenommen werden.

## 7. MAGAZIN HERAUSNEHMEN

Mit dem Daumen und Zeigefinger einer Hand die beiden Drücker links und rechts am Magazin bis auf Anschlag gegeneinander drücken und gleichzeitig das Magazin herausziehen.

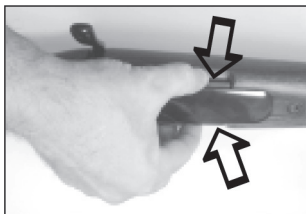

## 8. MAGAZIN FÜLLEN UND EINSETZEN

### Füllen

Patrone auf das Magazin legen und mit dem Daumen hineindrücken. Fassungsvermögen des Magazins:

4 Patronen (von den Magnum-Kalibern passen nur 3 Patronen in das Magazin!) Sicherung des Gewehres auf Ladestellung schalten.



## Einsetzen

Das Magazin kann in der Waffe in 2 Positionen arretiert werden:

### Normalposition

Magazin in den Magazinschacht einsetzen und mit dem Handballen bis zum hörbaren Einrasten hineindrücken. Soll das Magazin lautlos eingesetzt werden, müssen die beiden Drücker gegeneinander gedrückt und das Magazin bis zum Einrasten der Drücker eingeschoben werden. Das eingesetzte Magazin schließt bündig mit dem Schaft ab. Beim Repetieren wird eine Patrone zugeführt.

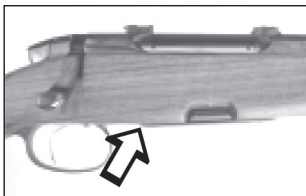

### Sicherheitsposition

Die beiden Drücker des Magazins gegeneinander drücken und soweit in den Magazinschacht schieben, dass die oberen Nasen der Drücker einrasten. Das Magazin steht gegenüber dem Schaft etwa 5 mm vor. Beim Repetieren wird keine Patrone zugeführt.

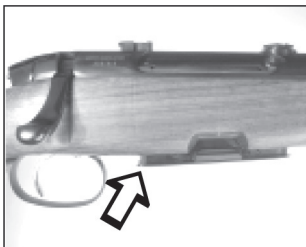

## 9. LADEN/ENTLADEN

### Laden:

Sicherungsrad des Gewehres auf **Sicherungs-Stellung**.



Durch 70°-Verdrehen des Kammergriffes nach oben wird der Verschluss entriegelt. Den Verschluss am Kammergriff bis auf Anschlag nach hinten ziehen.



Beim Vorschieben des Verschlusses wird eine Patrone aus dem Magazin in das Patronenlager des Laufes eingeführt und durch Verdrehen des Kammergriffes nach rechts das System verriegelt.

Die Sicherung kann nun auch **in die Sperr-Stellung** gedreht werden. Die Waffe ist jetzt geladen, gespannt und gesichert.

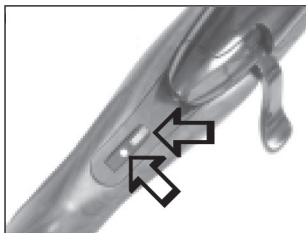

Erst kurz vor dem Schuss entscheiden. Bei einer Waffe mit Rückstecher muss vor dem Schiessen noch eingestochen werden, will man den Abzug als Stecher nützen.

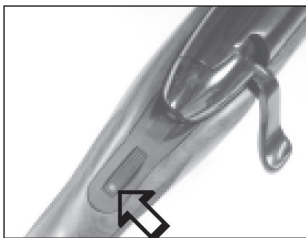



Falls nach dem Schuss ein Nachladen erforderlich ist, den Kammergriff öffnen. Durch Zurückziehen des Verschlusses wird die abgeschossene Patronenhülse ausgezogen und ausgeworfen. Beim Vorschieben der Kammer wird eine neue Patrone in das Patronenlager des Laufes eingeführt. Verschluss durch Verdrehen des Kammergriffes wieder verriegeln. Sicherung auf Stellung gesichert drehen. Die Waffe ist erneut geladen, gespannt und gesichert. Wird das Gewehr entsichert, der Schuss unterbleibt jedoch, ist sofort wieder zu sichern.

### Entladen:

Sicherung in Sicherungs-Stellung 2 drehen (nur der weiße Punkt ist sichtbar).



Magazin herausnehmen, oder in der Sicherheitsposition arretieren (Magazin steht etwa 5 mm vor).



Die im Laderaum des Laufes befindliche Patrone wird durch Öffnen des Kammergriffes und Zurückziehen des Verschlusses ausgezogen und ausgeworfen. Vergewissern Sie sich, dass sich keine Patrone mehr im Laderaum befindet.

Verschluss nach vorne schieben und verriegeln.

Sicherungsrad in Stellung 2 oder 3 drehen.



## 10. VERSCHLUSS HERAUSNEHMEN

Es wird empfohlen, zwecks besserer Laufreinigung den Verschluss aus dem Gehäuse zu nehmen.

Kammergriff mit der rechten Hand um  $70^\circ$  nach links drehen (entriegeln).



Sicherung in die Sperr-Stellung 3 drehen (graue Sperre springt heraus).



Verschluss am Kammergriff aus dem Gehäuse ziehen.



## 11. VERSCHLUSS IN DAS GEHÄUSE EINFÜHREN

Das Magazin wurde herausgenommen oder in der Sicherheitsposition arretiert und die Waffe ist entladen! Beim Wiedereinführen des Verschlusses in das Gehäuse steht die Sicherung in der Sperrstellung 3 (siehe Kapitel 5).

Den Verschluss am Kammergriff halten und in das Gehäuse einschieben. Dabei den Verschluss so verdrehen, dass der Kammergriff in den Schlitz des Gehäuses gleiten kann.

Sicherungsrad in die Stellung 1 oder 2 drehen.

## 12. WAFFE ENTSPANNEN

Die Waffe ist entladen und entsichert. Der Kammergriff ist geöffnet.

### **WARNUNG:**

**Es ist verboten die Waffe zu entspannen, wenn sich eine Patrone im Patronenlager des Laufes befindet!**

Abzugzügel durchziehen und festhalten. Kammergriff nach rechts unten schwenken. Der Signalstift an der Verschlusskappe hinten verschwindet. Dies zeigt an, dass die Waffe entspannt ist.

### 13. ZERLEGEN DER WAFFE

Das vollständige Zerlegen der Waffe durch den Anwender ist weder üblich noch erforderlich. Die beiden Schrauben an der Waffenunterseite verbinden das Waffensystem mit dem Schaft.

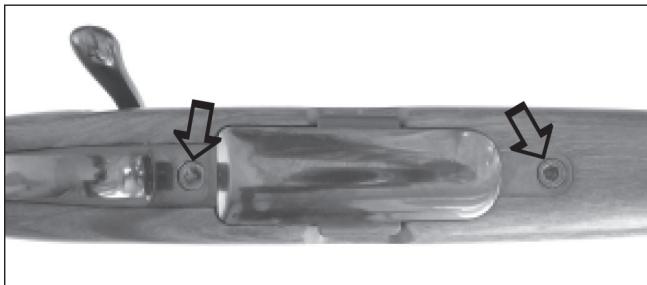

Werden diese Schrauben gelöst, müssen sie mit einem Drehmomentschlüssel (7 Nm) festgezogen werden.

#### **ACHTUNG:**

**Wird das System aus der Waffe genommen, so darf die Sechskantschraube an der vorderen Unterseite des Gehäuses nicht gelöst werden. Die Schraube ist ab Werk mit einem Drehmoment 10 Nm festgezogen.**

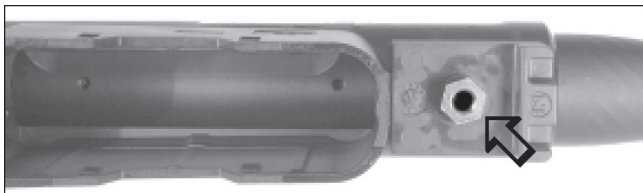

## 14. VERSCHLUSS ZERLEGEN UND ZUSAMMENBAUEN

Normalerweise muss der Verschluss nicht zerlegt werden. Er ist werkseitig mit einer Dauerschmierung versehen. Eine gelegentliche Inspektion in längeren Zeiträumen durch einen Büchsenmacher Ihres MANNLICHER Vertragshändlers reicht in der Regel als Wartungsmaßnahme aus. Vom Fachmann können Sie sich auch den Zerlegungsvorgang und den Zusammenbau zeigen lassen. Abseits der Zivilisation oder beim technisch interessierten Waffenliebhaber kann es dennoch erforderlich oder wünschenswert sein, den Verschluss zu zerlegen, zu reinigen und zu ölen.

### Zerlegungsvorgang:

Verschluss in die linke Hand nehmen. Mit dem Daumen der rechten Hand die Sperrklappe hineindrücken und gleichzeitig die Verschlusskappe im Uhrzeigersinn (Pfeilrichtung = Drehrichtung) bis zum hörbaren Entriegeln drehen. Verschlusskappe abnehmen, Schlagstifeinheit aus der Kammer ziehen.

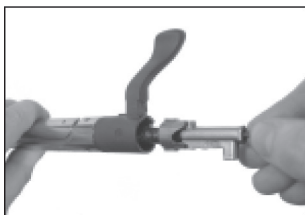
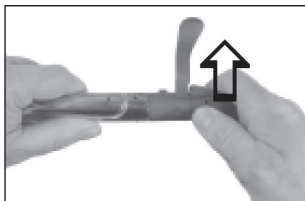

Bei Bedarf können nun alle Teile gereinigt und geölt werden. Weiteres Zerlegen darf nur vom geschulten Fachpersonal (Büchsenmacher) vorgenommen werden.

### **WARNUNG:**

**Die Verschlusskappe darf beim Zerlegen nie im Gegenuhrzeigersinn verdreht werden. Der Verschluss ließe sich nicht mehr in das Gehäuse einführen.**

### **Verschluss zusammenbauen:**

Verschluss in die linke Hand nehmen. Schlagstifteinheit so in die Kammer einführen, dass die Schlagstiftfahne gegenüber dem Kammergriff steht. Mit der rechten Hand die Verschlusskappe - bei gleichzeitigem Hineindrücken der Sperrklappe mit dem Daumen - bis auf Anschlag auf die Schlagstiftfahne schieben und die Verschlusskappe im Gegenuhrzeigersinn bis zum Einrasten drehen.

Die Verschlusskappe darf aber nur soweit gedreht werden, dass ihr Abdeckteil mit dem Kammergriff korrespondiert.

**Die weitere Zerlegung bleibt dem Büchsenmacher vorbehalten, der auch über die erforderlichen Spezialwerkzeuge und Vorrichtungen verfügt.**

## 15. VISIERUNG EINSTELLEN

### Kornhöhe:

Korn mit dem Daumen nach unten drücken, Stellmutter lässt sich verdrehen. Mutter nach links drehen bewirkt, dass das Korn niedriger wird und die Treffpunktlage nach oben steigt. Durch Rechtsdrehen wird das Korn höher und die Treffpunktlage geht nach unten.

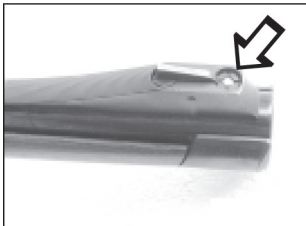

### Kimme seitlich:

Schraube der Kimme lockern und diese horizontal verschieben.

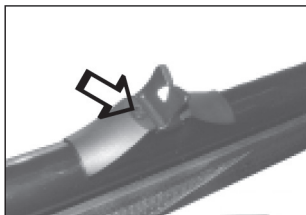

Nach links = Treffpunktlage wandert nach links. Nach rechts = Treffpunktlage wandert nach rechts.



## 16. ZIELFERNROHRMONTAGE

Es wird empfohlen die original STEYR Schwenkmontage zu verwenden. Sie gewährleistet eine hohe Schussfestigkeit.

Das Waffengehäuse ist bereits mit Gewindebohrungen versehen, die mit Blindschrauben verschlossen sind (falls das Gewehr ab Werk ohne Zielfernrohr geliefert wird). Das Waffengehäuse ist mit Passflächen zur Aufnahme der original STEYR Schwenkmontage vorbereitet, die damit ohne grossen Zeitaufwand vom Fachmann sehr wirtschaftlich montiert werden kann.

### Zielfernrohr aufsetzen:

Das Zielfernrohr mit der rechten Hand erfassen und horizontal in einem Winkel von  $45^\circ$  zur Waffe mit dem vorderen Haltering (bei der Prismenmontage heisst dieser Teil Halteprisma) auf den vorderen Sockel setzen und im Uhrzeigersinn bis zum selbsttätigen Einrasten einschwenken.

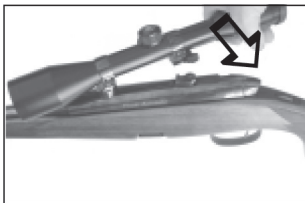

Der Schieber braucht dabei nicht zurückgezogen zu werden.

## Zielfernrohr abnehmen:

Mit der rechten Hand über das Zielfernrohr greifen und den Schieber mit dem Daumen und Zeigefinger zurückziehen, zugleich das Zielfernrohr im Gegenuhrzeigersinn um etwa 45° zur Waffe ausschwenken und abheben.



## 17. REINIGUNG UND PFLEGE

Die **MANNLICHER CLASSIC** und **MANNLICHER PRO HUNTER** funktionieren über lange Zeit wartungsfrei. Verwenden Sie für die Laufreinigung niemals Stahlbürsten, sondern Seidenwerg oder Watte, die zur Vorreinigung oder zum Einölen hinterher mit einem Spezial-Lauföl oder einem guten Waffenöl zu tränken sind. Spezialmittel zur Entfernung von Tombakablagerungen sind nach der jeweils beigegebenen Anleitung zu verwenden.

Reinigen Sie den Lauf stets von hinten nach vorne und ziehen Sie niemals das aus der Mündung ausgetretene Seidenwerg zurück, sondern schrauben Sie den Werghalter vom Reinigungsstock ab. Vermeiden Sie jede noch so geringfügige Veränderung an der Laufmündung. Nach dem Reinigen die Laufbohrung leicht einölen.

### **WARNUNG:**

**Bei unsachgemäßer Laufreinigung besteht die Gefahr, dass die zwischen Lauf und Verriegelungsbüchse drehbar eingesetzte Sicherungsbuchse durch Verwendung von zu voluminösen Reinigungsmaterial (Seidenwerg, Watte, Stoff) oder zu große Reinigungsbürsten verdreht wird.**

**Dies hätte zur Folge, dass der Verschluss nach der Reinigung nicht mehr eingeführt und verriegelt werden kann.**

Vor dem nächsten Schiessen entfernen Sie das Öl aus dem Lauf durch nochmaliges Durchziehen, da sonst eine Verlagerung des Treffpunktes möglich ist. Für den Holzschaft ist allein ein Spezialschaftöl mit Silikon empfehlenswert. Der Kunststoffschaft wird mit milder Seife und Wasser gereinigt.

Alle äußeren Flächen danken ein Einreiben mit einem Waffenöl das Feuchtigkeit unterkriecht und nicht emulgiert. Für die Zielfernrohrmontage und alle bewegten Teile haben sich spezielle Dauerschmiermittel bewährt. Die Zielfernrohrhalterung stets sauber

halten, insbesondere den Drehzapfen des vorderen Sockels und die Mechanik. Gelegentlich leicht einölen oder einfetten. Es ist angebracht, für die Reinigung andere Öle als für die Konservierung oder Schmierung zu verwenden.

**WARNUNG:**

**Die Verwendung von Waffenpflege- und Reinigungsmitteln, sowie von Insektenschutzmitteln, in denen Lösungsmittel enthalten sind, kann die Kunststoffteile verändern, oder sogar beschädigen.**

**18. SERVICE**

Ihre Jagdwaffe wurde vor der Auslieferung mit größter Sorgfalt geprüft. Sollte an der Waffe ein Teileaustausch oder eine Reparatur erforderlich sein, dürfen diese Arbeiten nur von autorisierten Fachleuten durchgeführt werden.

Setzen Sie sich mit einem unserer STEYR MANNLICHER Händler in Verbindung.

**ACHTUNG:**

**Es dürfen nur Original-Ersatzteile eingebaut werden!**

**19. ZUBEHÖR**

Folgendes Zubehör kann nachbestellt werden:

- Magazin
- Druckpunktabzug oder Rückstecher
- Schaftzwischenstück (Spacer) für MANNLICHER PRO HUNTER
- Schaftkappe aus weichem Gummi
- HC-Kit für 10-Schussmag. für MANNLICHER PRO HUNTER
- 10-Schussmagazin für MANNLICHER PRO HUNTER

## 20. ANSCHLAGLÄNGE EINSTELLEN (NUR PRO HUNTER)

Die MANNLICHER PRO HUNTER verfügt über eine abnehmbare Schaftkappe. Diese kann durch Abhebeln mit einem Schraubendreher demontiert werden. Die Schaftlänge kann durch Zwischenstücke individuell angepasst werden.



## 21. ABNEHMBARE RIEMENBÜGEL (NUR PRO HUNTER)

Die Riemenbügel am MANNLICHER PRO HUNTER können durch drücken und verdrehen abgenommen werden.

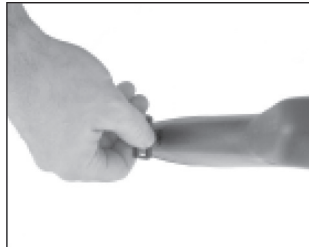

## 22. HC-KIT FÜR MÄNNLICHER PRO HUNTER MONTIEREN

Magazin herausnehmen, Verschluss herausnehmen.

Für die Montage des HC-Kits ist es nicht notwendig, das System aus dem Schaft zu nehmen. Es müssen nur die beiden Systemschrauben durch die beiden HC-Systemschrauben ersetzt werden.

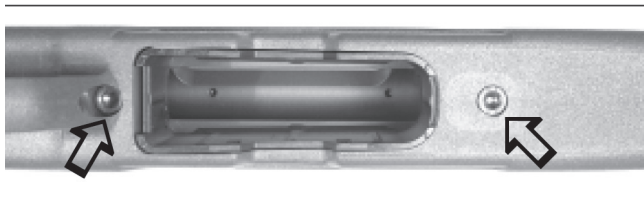

Dann wird der HC-Kit aufgesteckt und durch die kurzen Schrauben (Gewinde in den langen HC-Systemschrauben) festgeschraubt.

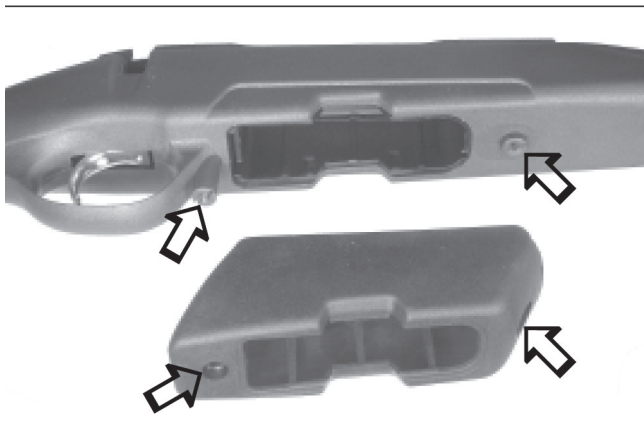

## **Die STEYR MANNLICHER Schussleistungs-Garantie**

Unsere Läufe werden nach modernsten Erkenntnissen unter Verwendung hochwertiger Laufstähle hergestellt. Unsere Waffen zeichnen sich durch eine hervorragende Schussleistung aus. Die Schusspräzision einer Waffe ist aber noch von vielen anderen Faktoren abhängig. Der mit Abstand wichtigste Faktor dabei ist die Munition. Nicht jeder Lauf schießt jede Munition gleich gut, es können erhebliche Leistungsunterschiede bestehen. Auch Munition gleichen Fabrikates kann von Fertigungslos zu Fertigungslos und von Waffe zu Waffe eine unterschiedliche Schussleistung haben. Bei optimal ausgewählter Munition leisten wir Gewähr für hervorragende Schussleistung unserer Waffen. Beanstandungen der Schussleistung müssen innerhalb von einem Monat nach Kauf schriftlich geltend gemacht werden. Sollte die Beanstandung ungerechtfertigt sein, behalten wir uns vor, die uns aus einer Überprüfung der Schussleistung entstehenden Kosten zu berechnen.

**Wir wünschen Ihnen viel Freude mit Ihrer  
MANNLICHER CLASSIC UND MANNLICHER PRO HUNTER**







# MANNLICHER CLASSIC

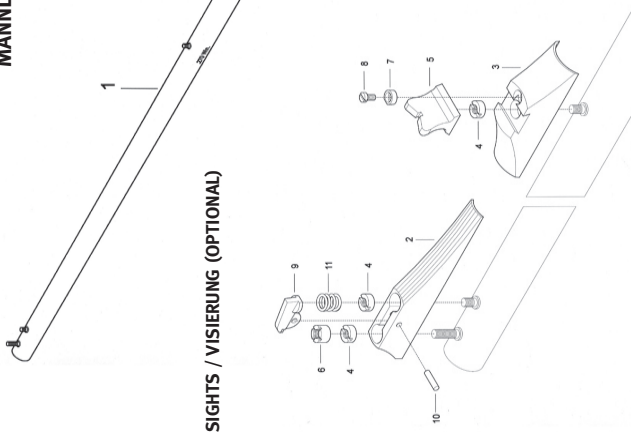
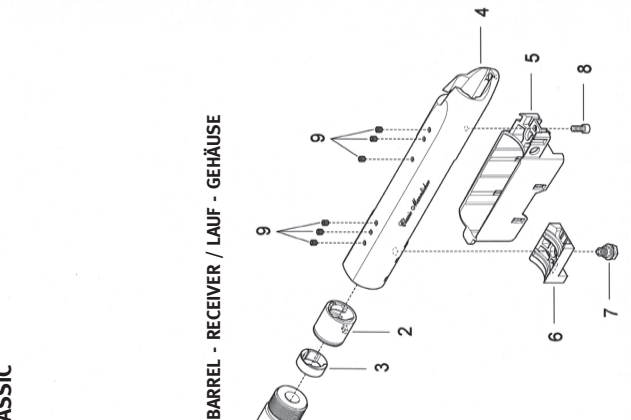

## 23. PARTS LIST / ERSATZTEILLISTE

ITEM POSITION	DENOMINATION BENENNUNG	STANDARD NORM	QUANTITY ANZAHL
<b>BARREL - RECEIVER / LAUF - GEHÄUSE</b>			
1	BARREL / LAUF		1 pcs.
2	LOCKING BUSH / VERRIEGELUNGSBÜCHSE		1 pcs.
3	SAFETY BUSHING / SICHERHEITSBUCHSE		1 pcs.
4	RECEIVER / GEHÄUSE		1 pcs.
5	MAGAZINE WELL / MAGAZINFÜHRUNG		1 pcs.
6	BEDDING BLOCK / ANLAGEBLOCK		1 pcs.
7	BEDDING BLOCK SCREW / GEWINDEBÜCHSE		1 pcs.
8	SOCKET HEAD CAP SCREW / SCHRAUBE		1 pcs.
9	HEADLESS SET SCREW / SCHRAUBE		6 pcs.
<b>SIGHTS / VISIERUNG (OPTIONAL)</b>			
2	FRONT SIGHT BASE / KORNSATTEL		1 pcs.
3	REAR SIGHT BASE / VISIERFUSS		1 pcs.
4	SLOTTED ROUND NUT / SCHLITZMUTTER		3 pcs.
5	REAR SIGHT / VISIER		1 pcs.
6	SET NUT / STELLMUTTER		1 pcs.
7	CLAMPING SLEEVE / KLEMMHÜLSE		1 pcs.
8	SCREW / ZYLINDERSCHRAUBE		1 pcs.
9	FRONT SIGHT / KORN		1 pcs.
10	PARALLEL PIN / ZYLINDERSTIFT		1 pcs.
11	SPRING / FEDER		1 pcs.

# MANNLICHER PRO HUNTER

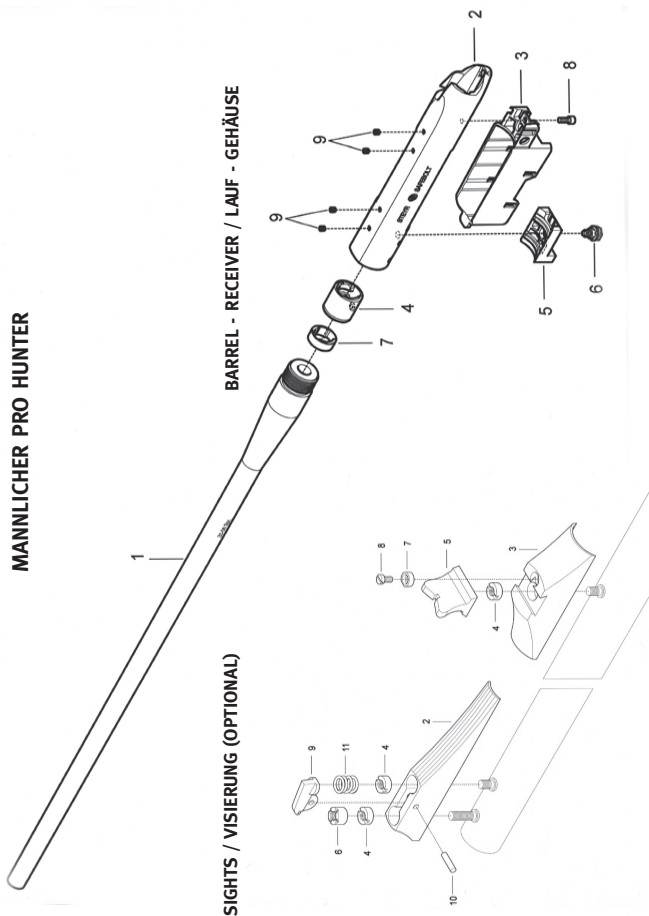

## 23. PARTS LIST / ERSATZTEILLISTE

ITEM POSITION	DENOMINATION BENENNUNG	STANDARD NORM	QUANTITY ANZAHL
<b>BARREL - RECEIVER / LAUF - GEHÄUSE</b>			
1	BARREL / LAUF		1 pcs.
2	LOCKING BUSH / VERRIEGELUNGSBÜCHSE		1 pcs.
3	SAFETY BUSHING / SICHERHEITSBUCHSE		1 pcs.
4	RECEIVER / GEHÄUSE		1 pcs.
5	MAGAZINE WELL / MAGAZINFÜHRUNG		1 pcs.
6	BEDDING BLOCK / ANLAGEBLOCK		1 pcs.
7	BEDDING BLOCK SCREW / GEWINDEBÜCHSE		1 pcs.
8	SOCKET HEAD CAP SCREW / SCHRAUBE		1 pcs.
9	HEADLESS SET SCREW / SCHRAUBE		6 pcs.
<b>SIGHTS / VISIERUNG (OPTIONAL)</b>			
2	FRONT SIGHT BASE / KORNSATTEL		1 pcs.
3	REAR SIGHT BASE / VISIERFUSS		1 pcs.
4	SLOTTED ROUND NUT / SCHLITZMUTTER		3 pcs.
5	REAR SIGHT / VISIER		1 pcs.
6	SET NUT / STELLMUTTER		1 pcs.
7	CLAMPING SLEEVE / KLEMMHÜLSE		1 pcs.
8	SCREW / ZYLINDERSCHRAUBE		1 pcs.
9	FRONT SIGHT / KORN		1 pcs.
10	PARALLEL PIN / ZYLINDERSTIFT		1 pcs.
11	SPRING / FEDER		1 pcs.

## TRIGGER GROUP / GRUPPE ABZUG

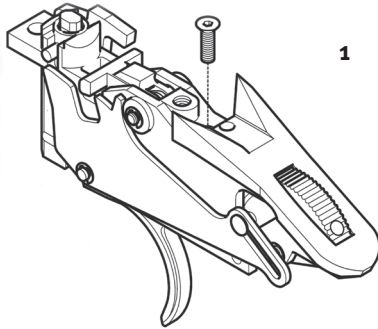

## MAGAZINE GROUP / GRUPPE MAGAZIN

STANDARD

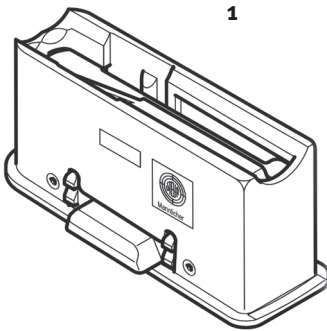

HIGH CAPACITY

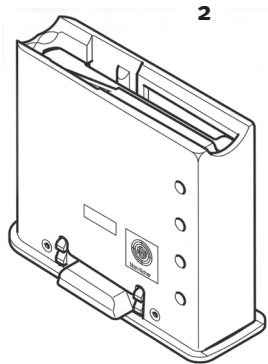

## 23. PARTS LIST / ERSATZTEILLISTE

ITEM POSITION	DENOMINATION BENENNUNG	STANDARD NORM	QUANTITY ANZAHL
------------------	---------------------------	------------------	--------------------

### TRIGGER GROUP / GRUPPE ABZUG

1	DIRECT TRIGGER / DRUCKPUNKTABZUG		1 pcs.
1	SET TRIGGER / RÜCKSTECHER		1 pcs.

### MAGAZINE GROUP / GRUPPE MAGAZIN

1	MAGAZINE STANDARD / MAGAZIN STANDARD		1 pcs.
2	MAGAZINE HC (HIGH CAPACITY) / MAGAZIN HC		1 pcs.

## BOLT GROUP / GRUPPE VERSCHLUSS

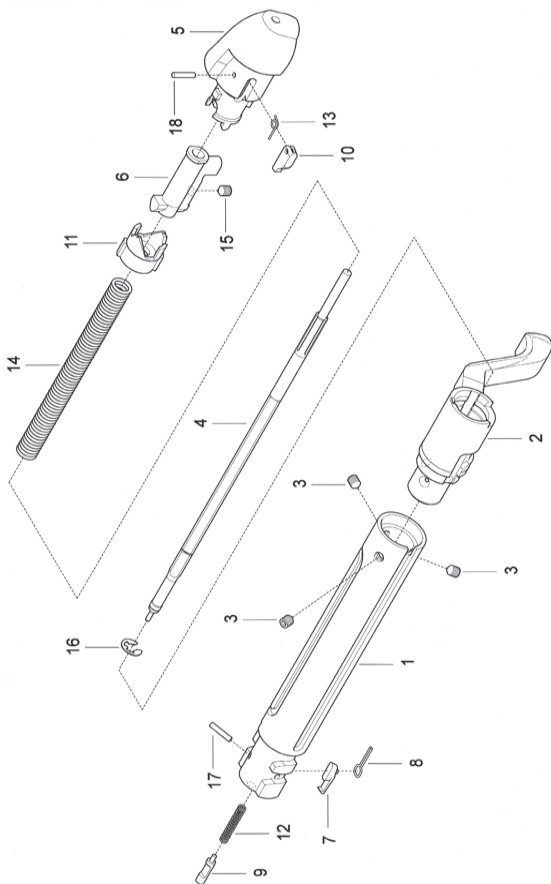



## 23. PARTS LIST / ERSATZTEILLISTE

ITEM POSITION	DENOMINATION BENENNUNG	STANDARD NORM	QUANTITY ANZAHL
1	BOLT / KAMMER		1 pcs.
2	BOLT HANDLE / KAMMERGRIFF		1 pcs.
3	HEADLESS SET SCREW / GEWINDESTIFT		3pcs.
4	FIRING PIN / SCHLAGSTIFT		1 pcs.
5	BOLT CAP / VERSCHLUSSKAPPE		1 pcs.
6	FIRING PIN LUG / SCHLAGSTIFTFAHNE		1 pcs.
7	EXTRACTOR / AUSZIEHER		1 pcs.
8	SPRING / FEDER		1 pcs.
9	EJECTOR / AUSSTOSSER		1 pcs.
10	RATCHET LEVER / SPERRKLAPPE		1 pcs.
11	CAM SLEEVE / KURVENSTÜCK		1 pcs.
12	PRESSURE SPRING / DRUCKFEDER		1 pcs.
13	RATCHET LEVER SPRING / FEDER		1 pcs.
14	FIRING PIN SPRING / SCHLAGFEDER		1 pcs.
15	HEADLESS SET SCREW / GEWINDESTIFT		1 pcs.
16	LOCK WASHER / SICHERUNGSSCHEIBE		1 pcs.
17	SPIROL PIN / SPANNSTIFT		1 pcs.
18	SPIROL PIN / SPANNSTIFT		1 pcs.

# STOCK GROUP CLASSIC / GRUPPE SCHAFT CLASSIC

## HALF STOCK / HALBSCHAFT

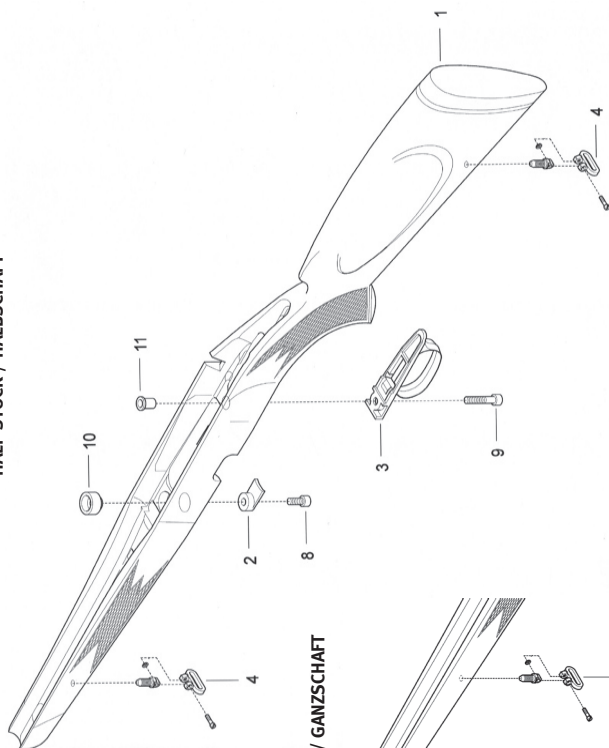

## FULL STOCK / GANZSCHAFT

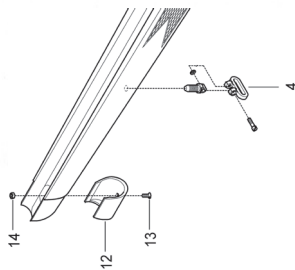

## 23. PARTS LIST / ERSATZTEILLISTE

ITEM POSITION	DENOMINATION BENENNUNG	STANDARD NORM	QUANTITY ANZAHL
1	HALF STOCK COMPLETE / HALBSCHAFT VOLLST.		1 pcs.
1	FULL STOCK COMPLETE / GANZSCHAFT VOLLST.		1 pcs.
2	SCREW SUPPORT / SCHRAUBENAUFCLAGE		1 pcs.
3	TRIGGER GUARD / ABZUGBÜGEL		1 pcs.
4	SLING SWIVEL COMPLETE / RIEMENBÜGEL VOLLST.		2 pcs.
8	SYSTEM SCREW FRONT / ZYLINDERSCHRAUBE VORNE		1 pcs.
9	SYSTEM SCREW REAR / ZYLINDERSCHRAUBE HINTEN		1 pcs.
10	INSERT FRONT / DISTANZHÜLSE VORNE		1 pcs.
11	INSERT REAR / DISTANZHÜLSE HINTEN		1 pcs.
12	FORE-END NOSE CAP / VORDERSCHAFTSABSCHLUSS		1 pcs.
13	SCREW FORE-END NOSE CAP / SCHRAUBE VORDERS.		1 pcs.
14	NUT FORE-END NOSE CAP / MUTTER VORDES.		1 pcs.

STOCK GROUP PRO HUNTER / GRUPPE SCHAFT PRO HUNTER

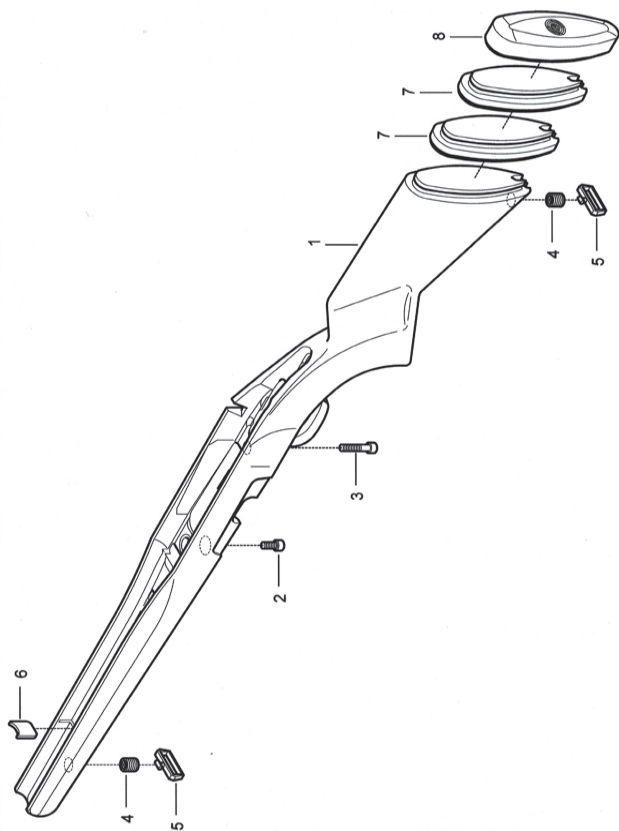

## 23. PARTS LIST / ERSATZTEILLISTE

ITEM POSITION	DENOMINATION BENENNUNG	STANDARD NORM	QUANTITY ANZAHL
1	STOCK COMPLETE / SCHAFT VOLLST.		1 pcs.
2	SCREW SUPPORT / SCHRAUBENAUFCLAGE		1 pcs.
2	SYSTEM SCREW FRONT / ZYLINDERSCHRAUBE VORNE		1 pcs.
3	SYSTEM SCREW REAR / ZYLINDERSCHRAUBE HINTEN		1 pcs.
4	SWIVEL HOLDER / RIEMENB. HALTER MILLETT		2 pcs.
5	SLING SWIVEL MILLETT / RIEMENBÜGEL MILLETT.		2 pcs.
6	ABSORBER / PUFFER		1 pcs.
7	SPACER / DISTANZELEMENT		2 pcs.
8	BUTT PLATE / SCHAFTKAPPE		1 pcs.





