

HAMMERLI 152

Electronic

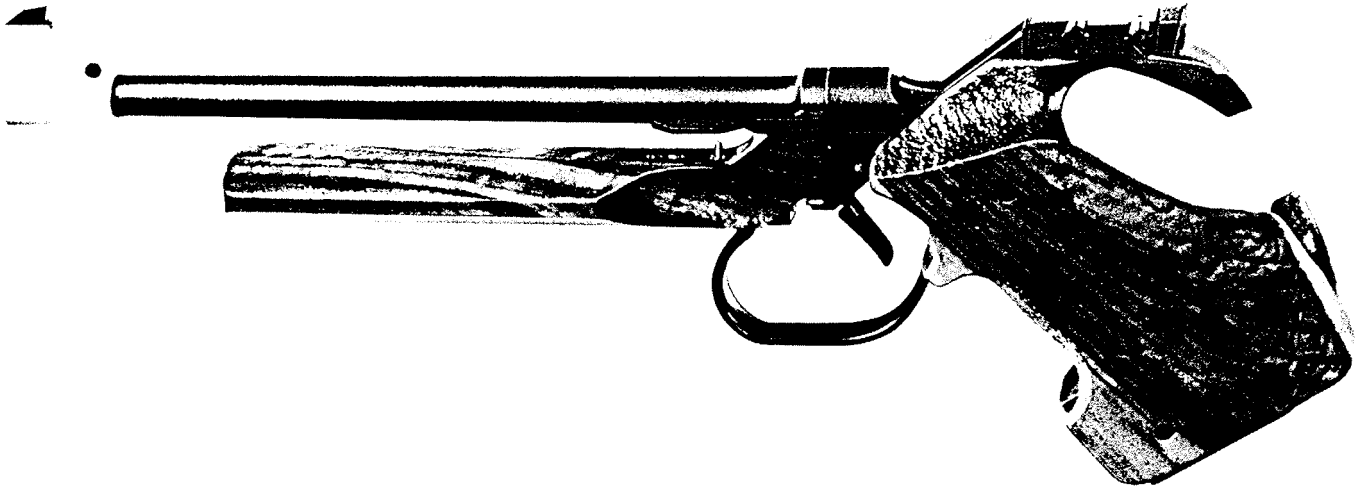

Nur zur Information
wird bei Änderung oder
Nachfrage nicht ausgetauscht

Instruktionen
Instructions
Instructions
Instrucciones

D

Inhaltsverzeichnis

	Seite:
1 Überprüfen der Pistole nach Erhalt	4
2 Bedienungsanleitung	4
2.1 Batterie einsetzen	4
2.2 Strom einschalten	4
2.3 Entladen	6
2.4 Laden und Schiessen	6
3 Service-Anleitung	8
3.1 Batterie und Kontakte	8
3.2 Reinigung der Pistole	8
3.3 Zerlegen der Pistole	10
3.4 Griffschalen-Anpassung	12
3.5 Abzugregulierung	12
3.6 Visierung	14
3.7 Zündstiftwechsel	16
4 Allgemeine Hinweise	18
4.1 Trockentraining	18
4.2 Munition	18
4.3 Reparaturen	18
4.4 Ersatzteile	18
4.5 Garantie	20
4.6 Sicherheit	20
5 Technische Daten	22
6 Bestandteil-Liste mit Explosiv-Foto	24
7 Check-Liste bei Störungen	30

Lesen Sie bitte die nachfolgenden Ratschläge und Instruktionen vor dem Auspacken und dem ersten Schiessen mit der neuen Hämmerli 152 Matchpistole aufmerksam durch.



E

Contents

	page
1 Checking the pistol on receipt	5
2 Instructions for use; detailed:	5
2.1 Fit battery	5
2.2 Switch on power	5
2.3 Unload	7
2.4 Load and shoot	7
3 Instructions for service	9
3.1 Battery and contacts	9
How to:	
3.2 Clean the Pistol	9
3.3 Dismantle the pistol	11
3.4 Fit the grip plates	13
3.5 Adjust the trigger	13
3.6 Sights	15
3.7 Change of firing pin	17
4 General remarks	18
4.1 Dry-firing	18
4.2 Ammunition	18
4.3 Repairs	18
4.4 Spare parts	18
4.5 Guarantee	21
4.6 Safety	21
5 Technical data	22
6 List of spare parts and exploded view	24 23
7 Check list in case of a technical fault	30

Before unpacking and accepting your new Hämmerli 152 Free Pistol, please read the following instructions.

F

Table des matières

1 Contrôle du pistolet à la réception	5
2 Mode d'emploi	5
2.1 Mise en place de la batterie	5
2.2 Mise en circuit	5
2.3 Décharger	7
2.4 Charger et tirer	7
3 Instructions de service	9
3.1 Batterie et contacts	9
3.2 Nettoyage du pistolet	9
3.3 Démontage du pistolet	11
3.4 Adaptation des coquilles (poignée)	13
3.5 Réglage de la détente	13
3.6 Dispositif de visée	15
3.7 Changement de la tige de percussion	15
4 Indications générales	19
4.1 Entraînement à sec	19
4.2 Munition	19
4.3 Réparations	19
4.4 Pièces détachées	19
4.5 Garantie	21
4.6 Sûreté	21
5 Renseignements techniques	22
6 Liste détaillée avec photographie des pièces détachées	24 23
7 Contrôles lors de dérangements	31

Veillez lire les conseils qui suivent avant de déballer et de manipuler votre nouveau Pistolet de match Hämmerli 152.

E

Contenido

1 Examen de la pistola al recibirla	5
2 Instrucciones para su uso	5
2.1 Colocación de la batería	5
2.2 Conexión de la energía	5
2.3 Descargar	7
2.4 Cargar y disparar	7
3 Instrucciones para su mantenimiento	9
3.1 Batería y contactos	9
3.2 Limpieza de la pistola	11
3.3 Desmontaje del arma	11
3.4 Ajuste de las cachas	13
3.5 Ajuste del disparador	13
3.6 Miras	15
3.7 Cambio de la aguja percutora	17
4 Advertencias generales	19
4.1 Entrenamiento en seco	19
4.2 Munición	19
4.3 Reparación	19
4.4 Piezas de repuesto	19
4.5 Garantía	21
4.6 Normas de seguridad	21
5 Datos Técnicos	22
6 Lista de partes de repuesto y fotografía con detalles de partes	25 23
7 Lista de comprobación en caso de fallas	31

Antes de desembalar y aceptar su nueva pistola libre electrónica Hämmerli Modelo 152, por favor lea las siguientes instrucciones:

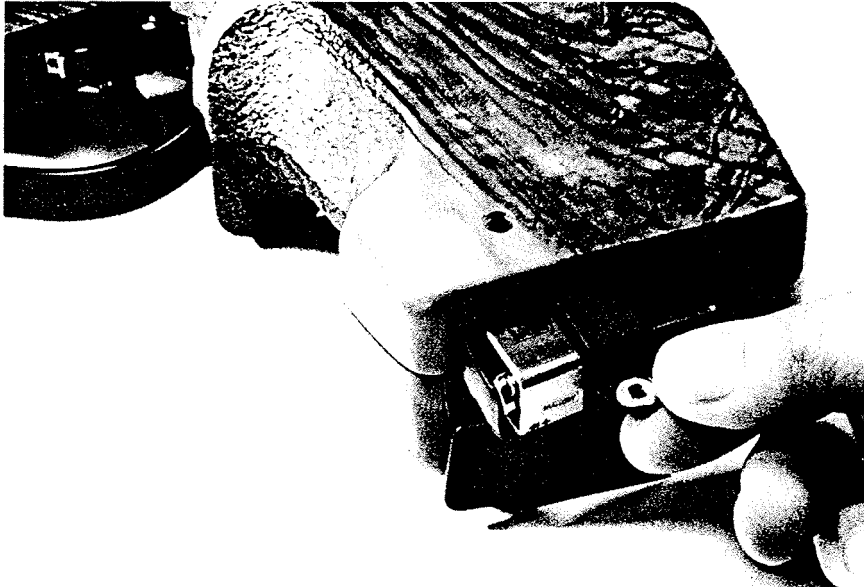
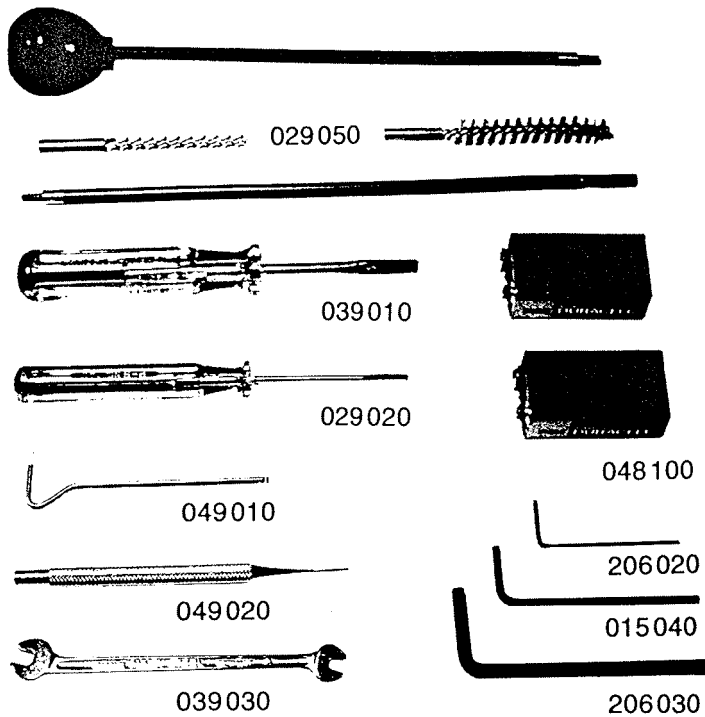

D

1 Überprüfen der Pistole nach Erhalt

Trotz sorgfältigster Verpackung war Ihre Pistole auf dem Transport vielen Gefahren ausgesetzt. Prüfen Sie deshalb Ihre neue Waffe sofort nach Erhalt:

1. Ist die Verpackung in Ordnung oder weisen Spuren auf starke Schläge oder Stöße hin?
2. Kontrolle von Griffschalen, Visierung etc.
3. Allgemeines Aussehen der Pistole
4. Vollständigkeit des Zubehörs (Abb. 1) Melden Sie allfällige Schäden **sofort** dem Postamt oder dem Spediteur und verlangen Sie eine entsprechende Schadenbestätigung. Diese senden Sie uns, damit wir unverzüglich die erforderlichen Schritte für eine kostenlose Schadenbehebung einleiten können.

2 Bedienungsanleitung

2.1 Batterie einsetzen (Abb. 2):

1. Abdeckblech (047081) ausschwenken und Batterie (048100) mit Anschlüssen in Richtung Laufmündung an Druckknopfkontakte (048050) anschliessen. **Wichtig: spielfreier Kontakt!**
2. Batterie-Auszieher (048120) über Batterie stülpen, Batterie in Griffschale einführen und Abdeckblech einschwenken. Beachten, dass die Anschlusskabel nicht verklemmt werden.

2.2 Strom einschalten

1. Kippschalter in Richtung «Elektro-Pfeil» kippen, nach 2 Sekunden (bei neuer Batterie) erlischt die rote Leuchtdiode und leuchtet in immer längeren Intervallen kurzzeitig auf (Aufladen des Kondensators).

E

1 Checking the pistol immediately upon receipt

Your pistol has been exposed to many hazards during transit, despite the most careful method of packing. Please check your new weapon immediately upon receipt, especially in respect of the following points:

1. Is the packing in good condition, or does it show signs of hard blows or knocks?
2. Check the wooden grips, sights, etc.
3. Note the general appearance of the pistol.
4. Check complement of accessories (Ill. 1)

Report any eventual damage at once to the Post Office or to the Forwarding Agent and demand written confirmation of the damage. Send this document to us in order to enable us to take all the necessary steps, without delay, so as to obtain compensation for any damage caused in transit.

2. Instructions for use

2.1 Fitting the battery (Illustration 2)

1. Swivel cover plate (047 081) and connect battery (048 100) with press button contacts (048 050) terminals towards the muzzle.
Important: contact must be motionless.
2. Draw battery extractor strap (048 120) over battery, insert battery into grip plate and close battery space with cover plate. Please avoid jamming the connection wires.

2.2 Switch power on

1. Tip tumbler switch over to green lamp. After 2 seconds (when a new battery is in use) the red control lamp glows and extinguishes at intervals becoming shorter (signs that condenser is being charged).

F

1 Vérification du pistolet à la réception

Malgré son emballage extrêmement soigné, votre pistolet a été exposé pendant le transport à de nombreux risques. Examinez donc votre pistolet dès réception, pour vous assurer qu'il est en parfait état, selon les critères suivants:

1. L'emballage est-il intact, ou présente-t-il des traces de coups ou de chocs violents?
2. Plaquettes de poignée, visée etc.,
3. Aspect général de l'arme.
4. Les accessoires (selon Illustration 1) sont-ils tous présents?

Annoncez **immédiatement** les dégâts que vous auriez éventuellement constatés au bureau de poste ou à l'expéditeur en demandant un constat de dommages. Adressez-nous ce dernier afin que nous puissions aussitôt entreprendre les démarches nécessaires pour une réparation gratuite des dommages.

2 Mode d'emploi

2.1 Mise en place de la batterie (illustr. 2)

1. Faire pivoter la plaque de couverture (047 081) et connecter dans le sens de la bouche du canon les pôles de la batterie (048 100) au commutateur (048 050). **Important: contact serré!**
2. Glisser la bande d'extraction de la batterie (048 120) latéralement à demi-longueur sur le côté de celle-ci, introduire la batterie dans la poignée et replacer la plaque de couverture. Veiller à ce que les câbles de connection ne soient pas coincés.

2.2 Mise sous tension

1. Enclencher le bouton de contact direction «flèche électrique» (Elektro-Pfeil), après 2 secondes (avec batterie neuve) la diode lumineuse rouge s'éteint pour s'éclairer en courts intervalles toujours plus longs, (chargement du condensateur).

E

1 Examen de la pistola al recibirla

Su pistola ha estado expuesta a muchos riesgos durante el transporte, a pesar de los más cuidadosos sistemas de empaque.

Por favor compruebe el estado de su nueva arma inmediatamente la reciba, prestando especial atención a los siguientes puntos:

1. Está el empaque en buenas condiciones o muestra por el contrario señales de haber sido golpeado o aplastado.
2. Compruebe el estado de las cachas, miras etc.
3. Revise la apariencia general de la pistola.
4. Acompañan a la pistola los accesorios? (Ilustración 1).

Denuncie inmediatamente cualquier daño a la Oficina Postal ó al Agente expedidor, reclamando un certificado del daño. Envíenos este documento para poder obtener prontamente la compensación por el daño causado en el transporte. Conserve el empaque exterior para la inspección postal.

2 Instrucciones para su uso

2.1 Batería y Contactos (ilustración 2)

Colocación de la batería

1. Retire la placa cobertora (047 081) y conecte la batería (048 100) con el terminal de contacto a presión (048 050), colocando los terminales hacia la parte delantera del cañon. **Importante: El contacto debe ser muy bueno.**
2. Coloque el extractor de la batería (048 120) bajo la batería, coloque la batería en la cacha y tape el espacio para la batería con la cubierta. Tenga cuidado de no aplastar los cables conectores.

D

Auch wenn bei angebrauchter Batterie das Aufleuchten der roten Diode mehrere Sekunden (bis 30) dauert, ist Ihre Pistole immer sofort nach dem Löschen der roten Diode betriebsbereit. Die grüne Leuchtdiode darf nur während der Betätigung der Abzugzunge aufleuchten.

2.3 Entladen

1. Strom ausschalten
2. Öffnen der Ladeklappe durch Heben des Ladehebels (042200) nach oben bis zum Anschlag.
3. Bei offener Ladeklappe den Lauf von hinten durch die Öffnung in der Griffschale kontrollieren und sicherstellen, dass sich keine Fremdkörper darin befinden.
4. Kontrolle der Laufmündung auf Beschädigungen.
5. Ladeklappe schliessen, Strom einschalten und leer abdrücken.

2.4 Laden und Schiessen

(Strom eingeschaltet)

1. Ladehebel (042200) öffnen bis zum Anschlag (ansonst Zündstift nicht gespannt wird) und zurückgehen lassen bis in die Ladestellung, d.h. bis Auswerfer mit Lauf bündig ist.
2. Patrone .22 long rifle in Patronenlager einführen.
3. Ladeklappe mit Ladehebel **ganz** schliessen. (Um eine allfällige unbeabsichtigte Schussauslösung bei **extrem niedrigem Abzugsgewicht** auszuschliessen, sind bruske Manipulationen an der Waffe z.B. allzuruckartiges Schliessen der Ladeklappe oder heftige Bewegungen mit der schussbereiten Pistole zu vermeiden. Als beste Vorbeugemassnahme empfehlen wir, während des Ladevorganges den Strom auszuschalten.)
4. Die Pistole ist schussbereit.
5. Auslösen des Schusses durch Betätigung der Abzugzunge.
6. Ausziehen der Hülse, indem der Ladehebel mittels sanftem Ruck ganz nach oben bis zum Anschlag gezogen wird.

E

Should the battery have been in use for a certain time already, it may take up to 30 seconds for the red lamp to glow. Nevertheless the pistol is always ready to shoot immediately after extinction of the red lamp. The green control lamp must glow only when trigger is functioned.

2.3 Unload

1. Switch off power
2. Open breech pulling breech lever (042200) upwards to its end position.
3. Check barrel from the rear side through opening in the grips with breech open in order to make sure that there is no dirt, grease or other material in the bore.
4. Check condition of muzzle for possible damage.
5. Close breech. Breech mechanism must work smoothly. Switch power on and pull trigger.

2.4 Loading and Firing

(power switched on)

1. Pull the breech lever (042200) firmly upward to its end position (this is important as otherwise the firing pin will not be cocked) and release into the loading position where the extractor is flush with the rear end of the barrel.
2. Insert a .22 long rifle cartridge into the chamber.
3. Close breech **firmly** with breech lever. Keep pistol level and do not manipulate or move violently to avoid unintentional shot release at low trigger weight. (**At extremely low trigger weight** we recommend to switch off power during loading manipulations.)
4. Your pistol is ready to fire.
5. Release the shot by touching or pressing the trigger.
6. Extract empty cartridge pulling breech lever to end position.

F

Même avec une batterie usagée si le voyant lumineux ne s'éclaire qu'après plusieurs secondes (jusqu'à 30) le pistolet, après chargement, est toujours prêt à l'emploi. La diode lumineuse verte ne doit s'allumer qu'au contact de la languette de détente.

2.3 Déchargement

1. Couper le courant
2. Ouvrir la culasse par action sur le levier de chargement (042200) poussé vers le haut jusqu'à la butée.
3. Avec culasse ouverte contrôler le canon depuis l'arrière, à travers l'ouverture dans la poignée et s'assurer qu'aucun corps étranger ne s'y trouve.
4. Contrôler si la bouche du canon n'a pas subi de dommages.
5. Refermer la culasse, enclencher le courant et faire partir le coup à vide.

2.4 Charger et tirer

(Courant enclenché)

1. Ouvrir le levier d'armement (042200) jusqu'à la butée (sans quoi le percuteur ne serait pas armé) et laisser revenir jusqu'à la position de chargement, c'est-à-dire jusqu'à ce que l'éjecteur soit au ras du canon.
2. Introduire une cartouche .22 long rifle dans la chambre du canon.
3. Fermer la culasse, **entièrement**. (En cas de départ de coup non provoqué et dû à une **détente très sensible**, des manipulations brusques de l'arme doivent être évitées par ex. fermeture sans ménagement de la culasse ou mouvements violents avec l'arme prête à tirer. A titre de mesure préventive nous conseillons de couper le courant pendant le chargement de l'arme.)
4. L'arme est alors prête pour le tir.
5. Faire partir le coup en touchant la languette de détente.
6. Extraire la douille tirée en déplaçant jusque tout en haut, par une légère saccade, le levier de chargement jusqu'à la butée.

E

2.2 Cierre el contacto eléctrico

Mueva la palanca del interruptor de rotula hacia la lámpara verde. Después de 2 segundos (cuando se usa una batería nueva), la lámpara de control roja se ilumina intermitentemente, con intervalos cada vez más cortos (señal de que el condensador está cargando). Cuando la batería tiene algún uso, puede demorarse hasta 30 segundos en encenderse la luz roja. Sin embargo la pistola esta siempre lista para disparar inmediatamente después de cargarla.

La luz verde sólo debe encenderse cuando se opera el disparador.

2.3 Descargar

1. Desconecte la corriente.
2. Abra el cerrojo halando la palanca de cierre del cerrojo (042200) hacia arriba hasta el tope.
3. Controle el cañon desde atras a través de la apertura de la cacha, con el cerrojo abierto, asegurándose de que no haya suciedad, grasa u otro material en el cañon.
4. Controle la boca del cañon asegurándose de que esté en buen estado.
5. Cierre el cerrojo asegurándose de que su funcionamiento sea suave. Cierre el contacto eléctrico y accione el gatillo.

2.4 Armar y Disparar

(Con el contacto eléctrico cerrado)

1. Abra la palanca de cierre (042200) hasta el resalto (de no hacerlo así la aguja de percusión no se armaría), y dejarla volver atrás hasta la posición de carga, es decir, hasta que el expulsor se junte exactamente con el cañon.
2. Introducir el cartucho .22 long rifle en la recámara.
3. Cerrar el cerrojo accionando la palanca de cierre. Téngase el arma horizontalmente, evitándose todo movimiento brusco, especialmente cuando el peso del disparador sea ligero. Cuando el peso del disparador sea extremadamente ligero se recomienda abrir el circuito eléctrico durante el procedimiento de cargue.

D

7. Bei nicht abgefeuerter Patrone, Strom ausschalten und entladen.
8. Nach Beendigung des Schiessens Strom ausschalten. Während längerer Schiesspausen (über 1 Monat) Batterie entfernen.
9. Leuchtet die rote Diode länger als ca. 20 Sekunden, muss die Batterie ersetzt werden (nach Abschluss des Schiessprogrammes).

3 Serviceanleitung

Wichtig: Nicht aufgeführte Manipulationen und Regulierungen sollen nur vom Fachmann vorgenommen werden.

3.1 Batterie und Kontakte

1. Lagerung der Batterie: Hersteller empfehlen möglichst bei Temperaturen unter 25 Grad und relativer Luftfeuchtigkeit von max. 65 %.
2. **Die satte Verbindung zwischen Batterie und Druckknopf-Kontakten ist wesentlich für den störungsfreien Betrieb.** Unter besonderen Umständen (hohe Luftfeuchtigkeit etc.) kann es zur Korrosion an den Kontakten kommen (leichter weisser Belag). Mit einem trockenen rauhen Tuch kann dieser Belag mühelos entfernt werden.
3. Infolge Explosionsgefahr gebrauchte Batterien nicht aufladen und nicht ins Feuer werfen.
4. Es können alle handelsüblichen 9 Volt Batterien (I.E.C./6LF22) verwendet werden.
Wir haben die besten Erfahrungen gemacht mit: Mallory Duracell, MN 1604 (9 V, 500 m Ah).

3.2 Reinigen der Pistole

1. Die Pistole darf unter keinen Umständen mit Spray behandelt werden. Abzugs- und Funktionsteile dürfen nur mit trockener Luft ausgeblasen werden.



E

7. If the cartridge has not been fired switch off power before unloading the pistol.
8. After termination of shooting switch off power. If the pistol will not be used for a longer period of time (more than 1 month) remove battery.
9. If red control lamp glows for longer than 20 seconds battery should be changed (after termination of shooting program).

3 Instructions for service

Important: Manipulations and adjustments which are not mentioned hereafter should be executed by a gunsmith.

3.1 Battery and contacts

1. Storage of battery: Manufacturers recommend temperature below 25° centigrade and humidity of atmosphere of 65 % maximum.
2. **The closed connection between battery and press button contact is essential for functioning free from interference.** Under particular circumstances (high humidity of atmosphere etc.) contacts may suffer from oxydation. This coating can easily be wiped off with a dry, rugged towel.
3. Please do not recharge the battery or throw it into fire. Danger of explosion!
4. Any 9 volt battery (I.E.C./6 LF 22) available can be used. Based on our experience we recommend to use: Mallory Duracell, MN 1604 (9 V 500 mAh).

3.2 Cleaning the pistol

1. Please never treat your pistol with spray. Functional parts and parts of the trigger system shall be blown out with dry air only.

F

7. Si la percussion de la cartouche ne se produit pas, couper le courant et décharger.
8. Après la fin du tir couper le courant. En cas de longue interruption de tir (plus d'un mois) enlever la batterie.
9. Si la diode rouge reste éclairée pendant plus de 20 secondes la batterie doit être changée (après la fin du programme de tir).

3 Indications de service

Important: des manipulations ou réglages non mentionnés doivent être effectués par un spécialiste éprouvé.

3.1 Batterie et contacts

1. Stockage de la batterie: les constructeurs conseillent si possible la conservation à une température en-dessous de 25° et une humidité relative d'un maximum de 65 %.
2. **Un contact parfait entre la batterie et les boutons de contacts est essentiel pour assurer une utilisation sans dérangement.** Dans des conditions particulières (trop forte humidité de l'air etc.) il peut se produire une corrosion aux points de contacts (léger dépôt blanc), qu'il est facile d'enlever avec un linge sec rugueux.
3. Pour éviter tout risque d'explosion il est déconseillé de recharger les batteries usagées, où de les jeter au feu.
4. Toutes les batteries de 9 Volts (I.E.C./6LF22) se trouvant dans le commerce peuvent être utilisées. Nous avons fait les meilleures expériences avec la: Mallory Duracell, MN 1604 (9 V 500 m Ah).

3.2 Nettoyage du pistolet

1. En **aucune** circonstance le pistolet doit être nettoyé à l'aide d'un «spray». Le système de détente et les parties en mouvement ne doivent être appropriés qu'avec un jet d'air sec.

E

4. La pistola está lista para disparar.
5. Soltar el disparo tocando la lengüeta del disparador.
6. Extraer el casquillo del cartucho disparado apretando la palanca de cierre con una leve sacudida hacia arriba hasta el tope.
7. Si el cartucho no ha sido disparado, abra el circuito eléctrico antes de descargar la pistola.
8. Al terminar de disparar abra el circuito eléctrico. Si la pistola no se va a usar por un periodo largo (más de un mes), retire la batería.
9. Si la lámpara de control roja se enciende por más de 20 segundos, la batería debe cambiarse (al terminar su sesión de tiro).

3 Instrucciones para su mantenimiento

Importante: Las actividades y reglajes o ajustes no descritas en esta sección deben ser efectuadas por un armero.

3.1 Batería y contactos

1. Almacenamiento de la batería: Los fabricantes recomiendan temperaturas inferiores a los 25° centígrados y una humedad ambiente máxima del 65 %.
2. **Un buen contacto entre la batería y el terminal de contacto a presión es esencial para su funcionamiento sin problemas.** Bajo condiciones especiales (alta humedad ambiental, etc.), se puede presentar óxido en los contactos, los que se pueden limpiar fácilmente con una toalla aspera bien seca.
3. No recargue la batería ni la arroje al fuego, pues hay peligro de explosión.
4. Cualquier batería de 9 voltios (I.E.C./6 LF 22) puede ser utilizada. De acuerdo con nuestra experiencia se recomienda la Mallory Duracell MN 1604 (9v 500 m Ah).

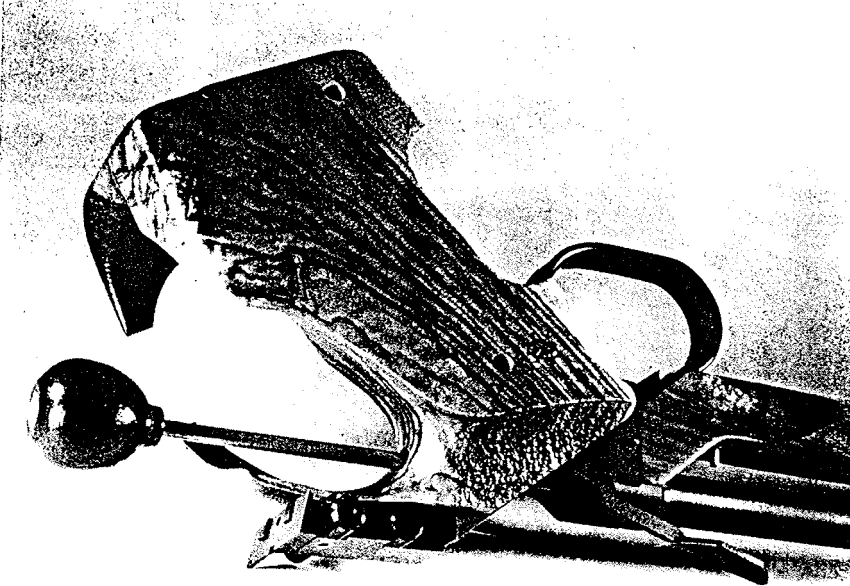

2. Für die Routine-Reinigung braucht die Pistole nicht zerlegt zu werden. Bei geöffneter Ladeklappe kann Patronenlager und Lauf von hinten leicht geölt werden (Abb 3). Um zu vermeiden, dass Waffenöl in die empfindlichen Abzugsteile gelangt, soll die Pistole verkehrt, d.h. mit dem Abzugsbügel nach oben gehalten werden. Lauf mit Putzstock nur von der Verschluss-Seite her unter Verwendung von Watte, Flanell oder weichem Baumwoll-Lappen sauber auswischen und mit einem erstklassigen Waffenöl leicht ölen.
3. Um das Schaltelelement (043 130) und den Näherungsschalter kann sich Staub ansammeln. Dieser ist entweder mit trockener Luft wegzublasen oder mit einem schmalen Papierstreifen zu entfernen.
4. Zuletzt sind alle ausenliegenden Metallteile leicht einzuölen.

3

3.3 Zerlegen der Pistole

(nur bei Notwendigkeit)

1. Entladen
2. Batterie entfernen
3. Nur linke Griffschalenhälfte entfernen.
4. Entfernen der Ladeklappe (042 000)
Wichtig: Die Ladeklappe kann nur in gespanntem Zustand entfernt oder eingebaut werden. Herausziehen des Achsbolzens (040 010) mittels Durchschlag (Abb. 4).
Durch leichtes Bewegen des Ladehebels und kippen der Pistole lässt sich die Ladeklappe entfernen. (Zündstift nicht entspannen.)
5. Wurde der Zündstift aus einem Grunde entspannt, muss dieser vor Einbau der Ladeklappe wieder gespannt werden (Abb. 8).

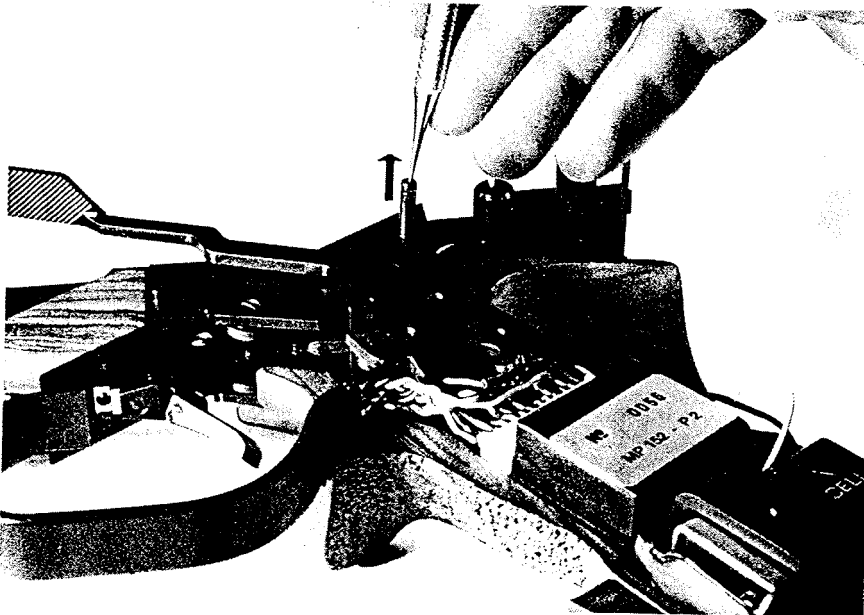

4

E

2. The pistol does not have to be dismantled for routine cleaning. With breech open cartridge chamber and barrel can be oiled slightly from the rear end (Illustration 3). In order to prevent any oil reaching the delicate trigger parts, the pistol must be held upside down (horizontal, trigger upwards). Apply cotton wool, flannel or soft cotton patch to cleaning rod, push the latter into the barrel from the breech end only, wipe the bore clean, then use a first class gun oil for lubrication.
3. Should there gather some dust around switch element (043 130) and approach switch, remove with thin stripe of paper or blow away with dry air.
4. Finally clean and slightly lubricate all exterior metal parts to prevent rusting of blued parts.

3.3 Dismantling the pistol

(If necessary only)

1. Unload
2. Remove battery
3. Remove left grip plate only
4. Remove breech (042 000)

Important: Breech can only be removed or assembled in cocked position.

Pull out bolt (040 010) with punch (Ill. 4).

1. Tilting the pistol and lightly moving the breech lever allows to remove breech (do not release firing pin).
5. Has the firing pin been released for a certain reason it must be cocked before breech is put back into pistol (Ill. 8).

F

2. Pour effectuer un nettoyage de routine, l'arme n'a pas besoin d'être démontée. La culasse étant ouverte (position de chargement), on peut nettoyer et huiler légèrement, par l'arrière, la chambre à cartouche et le canon (fig. 3).
Pour être tout à fait certain que l'huile ne pénètre pas dans les pièces délicates de la détente, il est recommandé, pendant qu'on procède au graissage du canon, de tenir l'arme inclinée dans le sens inverse, c'est-à-dire le pontet vers le haut.
Le canon est nettoyé proprement exclusivement en agissant par le côté de la culasse ouverte et en utilisant de l'ouate, de la flanelle ou un chiffon de coton doux, puis huiler légèrement avec une huile pour armes de toute première qualité.
3. Autour de l'élément d'enclenchement (043 130) et du détecteur de proximité, de la poussière peut s'accumuler. Celle-ci doit être éliminée soit avec un jet d'air sec, soit avec une mince bande de papier.
4. Finalement toutes les pièces métalliques extérieures doivent être huilées très légèrement.

3.3 Démontage du pistolet

(Seulement en cas de nécessité)

1. Décharger
2. Enlever la batterie
3. Enlever exclusivement la coquille gauche de la poignée
4. Ôter la culasse (042 000)
Important: La culasse ne peut être ôtée et remise en place que sous tension (armée).

Extraire la goupille de culasse (040 010) au moyen du poinçon (illustr. 4).

En manipulant légèrement le levier d'armement et en basculant le pistolet, l'extraction de la culasse se fait facilement. (La tige de percussion doit rester sous tension.)

5. Si le percuteur pour une raison quelconque n'est pas sous tension, il est nécessaire de réarmer la culasse avant le remontage (Illustr. 8).

E

3.2 Limpieza de la pistola

1. Por favor no use un «Spray» para la limpieza de la pistola. Las partes móviles y el sistema del disparador solo deben soplarse con aire seco.
2. Para la limpieza corriente no es necesario desmontar el arma. Con el cerrojo abierto, en posición de carga, la recámara y el cañon pueden limpiarse y lubricarse desde atrás (fig. 3).
Límpiese el cañon con la baqueta de limpieza, sólo desde el lado del cerrojo, utilizando algodón, franela o un trapo suave de algodón y acétese ligeramente con un aceite de primera clase para armas.
A fin de evitar que el aceite sobrante llegue a las partes sensibles del disparador se recomienda, al lubricar el cañon, tener el arma al revés, es decir, con el guradamonte hacia arriba.
3. Si se acumula polvo alrededor del sistema del interruptor (043 130), límpielo con una tira de papel o soplelo con aire seco (ilustración 6).
4. Finalmente limpie y lubrique ligeramente las partes metálicas exteriores, para prevenir su oxidación.

3.3 Desmontaje del arma

(solamente cuando sea necesario)

1. ! Descargar !
2. Retire la batería
3. Retire la cache izquierda únicamente
4. Retire el cerrojo (042 000)
Importante: El cerrojo sólo se puede retirar o ensamblar (montar o desmontar) en la posición armada. Empujar fuera el perno del eje (040 010) con un punzón (ilustración 4): moviendo ligeramente la palanca de cierre y volcando la pistola, se puede retirar el cerrojo. No suelte la aguja percutora.
5. Si por cualquier razón se suelta la aguja percutora, esta se debe montar antes de que el cerrojo se instale nuevamente en la pistola (ilustración 8).
6. Tenga cuidado de no aplastar ni aprisionar los cables conectores el colocar la cache izquierda.



5

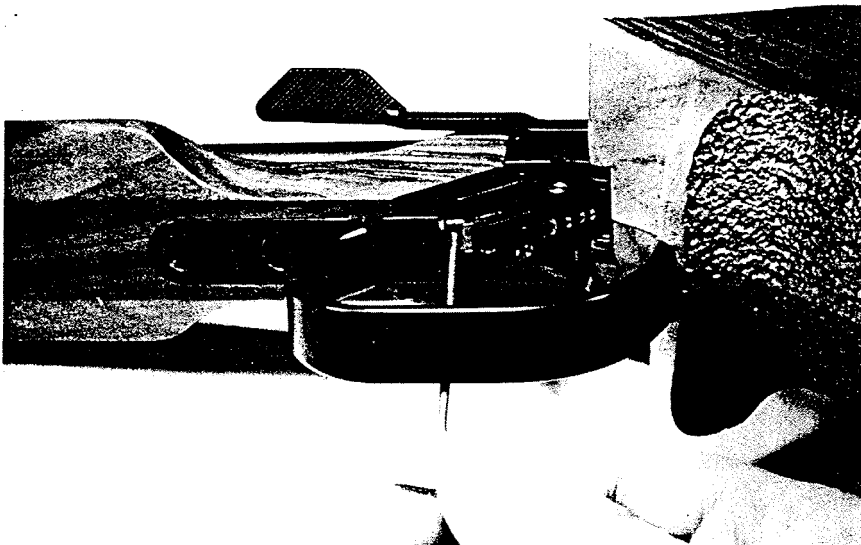

6

6. Beim Wiederanbau der Griffhälfte ist darauf zu achten, dass das Batterieanschlusskabel nicht verklemt wird.

3.4 Griffschalen-Anpassungen

1. Beim Bearbeiten der Griffschalen sind die elektronischen Teile und die Verkabelung mit grösster Sorgfalt zu behandeln. Bearbeitungsrückstände dürfen nur mit trockener Luft ausgeblasen werden.
2. Werden Spezial-Griffschalen montiert, so müssen die Innenaussparungen denjenigen der Original-Griffschalen entsprechen.

3.5 Abzugregulierung

1. Die Pistole wird serienmässig mit ca. 25 g Abzugsgewicht und optimalem Abzugweg geliefert. Andere Einstellungen auf Wunsch.
2. Verstellen der Abzugzunge (043250). Zur Schonung der hochwertigen Kugellager (024020) ist der Abzugsträger (043110) für die folgenden Arbeiten mit 2 Fingern zu stabilisieren. Durch das Lösen der Schraube (043260) kann die Abzugzunge entweder seitlich geschwenkt oder entfernt werden. Zwecks individueller Anpassung an die Fingerlänge des Schützen kann bei entfernter Abzugzunge der Zungenhalter (043180) gelöst und entsprechend versetzt wieder eingeschraubt werden.
3. Verstellen des Abzuggewichtes (Abb. 5). Dieses lässt sich im Bereich von 3 – 80 g verstellen. Einführen des 6-Kant-Stiftschlüssels (206020) in die im Abzugsträger (043110) angebrachte Innen-6-Kant-Schraube. Durch Drehen im Uhrzeigersinn wird das Abzuggewicht grösser, entsprechend im Gegenuhrzeigersinn kleiner.
4. Einstellen des Abzugweges (Abb. 6). Der Abzugweg ist vom Werk optimal eingestellt.

E

6. Please take care not to jam the battery wires when assembling the left grip plate.

3.4 Adaptation of grip plates

1. During the work on grip plates the electronic parts and the wiring have to be handled with greatest care. Use dry air only to clean debris after individual adjustment of grips.
2. If special grip plates are assembled the internal inletting has to be exactly equal to the measurement of the original grip plates.

3.5 Trigger adjustments

1. The pistol is delivered with 25 g trigger weight approx. and ideal trigger travel. Different adjustments on special request.
2. Adjustment of trigger latch: (043 250)
In order to take good care of the high grade ball bearing (024 020), the trigger base (043 110d) must be stabilized with two fingers for the following manipulations.
Trigger latch can be turned sideways or removed by loosening screw (043 260). For adaptation to individual finger lengths the trigger fixation (043 180) can be removed – when trigger latch is removed already – and then assembled into one of the other bore holes provided.
3. Adjustment of trigger weight (Ill. 5).
Trigger weight can be adjusted between 3 and 80 grams. Insert allen key (206 020) into allen screw underneath trigger base (043 110). Turn clockwise for higher trigger weight. Turn anti-clockwise for lower trigger weight.
4. Adjustment for trigger travel (Ill. 6).
Trigger travel is adjusted in the factory at its best.

F

6. Lors de remontage de la coquille gauche enlevée, il est nécessaire de veiller à ce que le câble de la batterie ne reste pas coincé.

3.4 Adaptation des coquilles de la poignée

1. En cas de modification de la poignée il faut veiller avec grand soin aux parties électroniques et câbles électriques. Les déchets provenant de la modification des coquilles doivent être soufflés à l'aide d'air sec.
2. Si des coquilles spéciales doivent être adaptées, les nervures intérieures doivent correspondre exactement à celles de la crosse originale.

3.5 Réglage de la détente

1. Le pistolet est construit en séries avec un poids de détente d'environ 25 gr. et une course de la détente optimale. D'autres réglages peuvent être obtenus sur demande.
2. Modification de la languette de détente (043 250) (illustr. 8). Afin de protéger le précieux roulement à billes (024 020) le support de détente (043 110) doit être stabilisé entre deux doigts pour effectuer les réglages suivants:
En libérant la vis (043 260) la languette de détente peut bouger latéralement ou être enlevée.
Pour une adaptation à une longueur de doigt individuelle il faut, la languette étant enlevée, déserrer la fixation de la languette (043 180), la déplacer selon les besoins, puis la revisser.
3. Modification du poids de la détente (Illustr. 5). Celui-ci peut être réglé dans les marges de 3 à 80 gr. Introduire la clef à 6 pans (206 020) sur la vis à 6 pans se trouvant sous le support de la détente (043 110). En tournant la clef dans le sens des aiguilles d'une montre le poids de la détente augmente et diminue dans le sens contraire.
4. Réglage de la course de la détente (illustr. 6). La course de la détente est réglée en usine de façon optimale.

E

3.4 Ajuste de las cachas

1. Al efectuar cualquier ajuste en las cachas debe tenerse mucho cuidado con las conexiones y las partes electrónicas.
Use aire seco únicamente para retirar cualquier suciedad después de hacer algún ajuste individual a las cachas.
2. Si se construyen cachas especiales, las partes internas deben conservar las medidas exactas de las cachas originales.

3.5 Ajuste del disparador

1. La pistola se entrega con un peso de 25grm., y con un recorrido ideal. Ajustes especiales se pueden hacer a solicitud.
2. Ajuste de la lengüeta del disparador (043 250): Para proteger el rodamiento o balinera de especial calidad (034 020), la base del disparador (043 110) debe estabilizarse con dos dedos para los demás procedimientos.
La lengüeta del disparador puede moverse hacia el lado o retirarse aflojando el tornillo (043 260). Para la adaptación a las longitudes individuales de los dedos, se puede retirar la fijación (043 180), después de remover la lengüeta del disparador, colocándolo en otra de las perforaciones provistas.
3. Ajuste de la presión o peso del disparador (ilustración 5)
El peso o presión del disparador debe ajustarse entre 3 y 80 gramos. Inserte la llave hexagonal (206 020) en el tornillo (de Allen) con ranura hexagonal bajo la base del disparador (043 110).
Gire en el sentido de las agujas del reloj para mayor peso del disparador.
Gire en sentido contrario al de las agujas del reloj para menor peso del disparador.
4. **Ajuste del recorrido del disparador** (ilustración 6)
El recorrido del disparador ha sido ajustado en su punto óptimo en la fábrica.

D

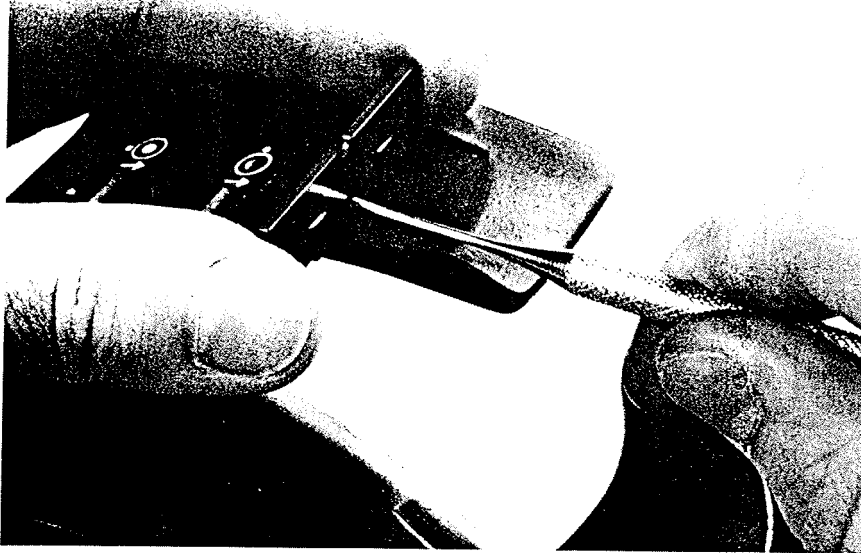

7

Ist eine Neueinstellung erforderlich, wie folgt vorgehen:

- 1.) Pistole entladen
- 2.) Strom einschalten
- 3.) Zylinderschraube (043020) mit dem **Messing-Schraubenzieher** (049010) soweit im Gegenuhrzeigersinn herausdrehen, bis grüne Leuchtdiode aufleuchtet, dann zurückdrehen, bis grüne Diode erlischt.

3.6 Visierung

1. Korn auswechseln

Das Korn wird mittels Kugelsicherung in seiner Position festgehalten. Korn mit Holz oder Kunststoffgegenstand nach hinten hinausschieben.

2. Visierblatt auswechseln

Eine sinnreiche Einrichtung erlaubt ein sehr rasches Auswechseln des Visierblattes. Entweder mittels Durchschlag durch Mittelbohrung im Visierblatt von hinten die Kugelsicherung hineindrücken und Visierblatt nach oben herauschieben oder durch Daumendruck von unten hochschieben. Neues Visierblatt von oben einschieben bis zum sicheren Einrasten (Abb. 7).

3. Korrekturen Höhenverstellung

Bei Hochschuss: Mikroschraube (026030) im Uhrzeigersinn drehen.

Bei Tiefschuss: Mikroschraube (026030) im Gegenuhrzeigersinn drehen.

4. Seitenverstellung

Bei Rechtsschuss: Mikroschraube (026060) im Uhrzeigersinn drehen.

Bei Linksschuss: Mikroschraube (026060) im Gegenuhrzeigersinn drehen.

E

Should a new adjustment become necessary please operate as follows:

- 1.) Unload the pistol
- 2.) Switch on power
- 3.) Turn screw (043020) with **brass screw driver** (049010) anti-clockwise until green control-lamp starts to glow, then turn clockwise until green control lamp extinguishes.

3.6 Sights

1. To change the front sight

The front sight is held in its position by means of a ball-safety. Push the front sight to the back with a piece of wood or plastic.

2. To change the rear sight blade

The rear sight blade is quick interchangeable. Push in the ball-safety with a small punch or press up the rear sight blade with the thumb toward the top. The new rear sight blade can then be inserted and is pressed down until you hear the safety-ball click into position (Ill. 7).

3. Corrections of sights

Elevation adjustment screw

When shot is high: Turn screw (026030) clockwise

When shot is low: Turn screw (026030) anti-clockwise

Windage adjustment screw

When shot hits right: Turn screw (026060) clockwise

When shot hits left: Turn screw (026060) anti-clockwise

F

Si un nouveau réglage est nécessaire, procéder de la façon suivante:

- 1.) Décharger le pistolet
- 2.) Enclencher le courant
- 3.) La vis du cylindre (043020) est tournée dans le sens contraire aux aiguilles d'une montre, avec le **tourne-vis en laiton** (049010), jusqu'à ce que la couleur verte de la diode apparaisse. Revenir dans le sens contraire jusqu'à extinction de la couleur verte.

3.6 Système de visée

1. Changer le guidon

Le guidon est maintenu dans sa position par un verrou à bille. Sortir le guidon vers l'arrière avec l'aide d'une pièce en bois ou en matière plastique.

2. Changement de feuille de mire

Un dispositif ingénieux permet de changer très rapidement la feuille de mire. Deux manières de procéder: soit par l'arrière, avec un chasse-goupille passé à travers le trou médian de la feuille de mire. On pressera vers l'intérieur le verrou à bille et fera glisser la feuille de mire vers le haut. L'autre procédé: pousser la feuille de mire vers le haut en pressant avec le pouce. Faire glisser la nouvelle feuille de mire d'en haut jusqu'à ce qu'elle se soit engagée dans le cran d'arrêt. (fig. 7)

3. Correction de la hausse en hauteur

Si le tir est trop haut: tourner la vis de réglage (026030) dans le sens des aiguilles d'une montre

Si le tir est trop bas: tourner la vis de réglage (026030) dans le sens inverse des aiguilles de la montre.

Correction latérale

Si le tir est à droite: tourner la vis de réglage (026060) dans le sens des aiguilles de la montre

Si le tir est à gauche: tourner la vis de réglage (026060) dans le sens inverse des aiguilles de la montre.

E

En caso de necesitarse algún ajuste debe procederse en la siguiente forma:

1. Descargue la pistola.
2. Abra el circuito eléctrico.
3. Gire el tornillo (053020) con el **destornillador de latón** (049010) en el sentido contrario al de las agujas del reloj hasta que se encienda la luz verde, entonces gire en sentido contrario al de las agujas del reloj hasta que la luz verde se apague.

3.6 La puntería

1. Cambio de mira de lantera

El alza se mantiene fija en su posición mediante el seguro de bola. Empujar la mira afuera hacia atrás con un objeto de madera o de materia plástica para cambiarla.

2. Cambio de la hoja de mira trasera

Un dispositivo permite el cambio de la hoja de mira muy rápido:

- a) colocando el punzón a través de la perforación en el centro de la hoja de mira apretar el seguro de bola y empujar la hoja de mira fuera, hacia arriba, o
- b) empujarla, por presión del pulgar, desde abajo hacia arriba. Intercalar la nueva hoja de mira hasta que se asegure en su puesto (fig. 7).

3. Correcciones de altura

Tiro alto: girar el tornillo de ajuste (026030) en el sentido de la aguja del reloj

Tiro bajo: girar el tornillo de ajuste (026030) en el sentido contrario al de la aguja del reloj

4. Correcciones laterales

Tiro a derecha: girar el tornillo de ajuste (026060) en el sentido de la aguja del reloj

Tiro a izquierda: girar el tornillo de ajuste (026060) en el sentido contrario al de la aguja del reloj

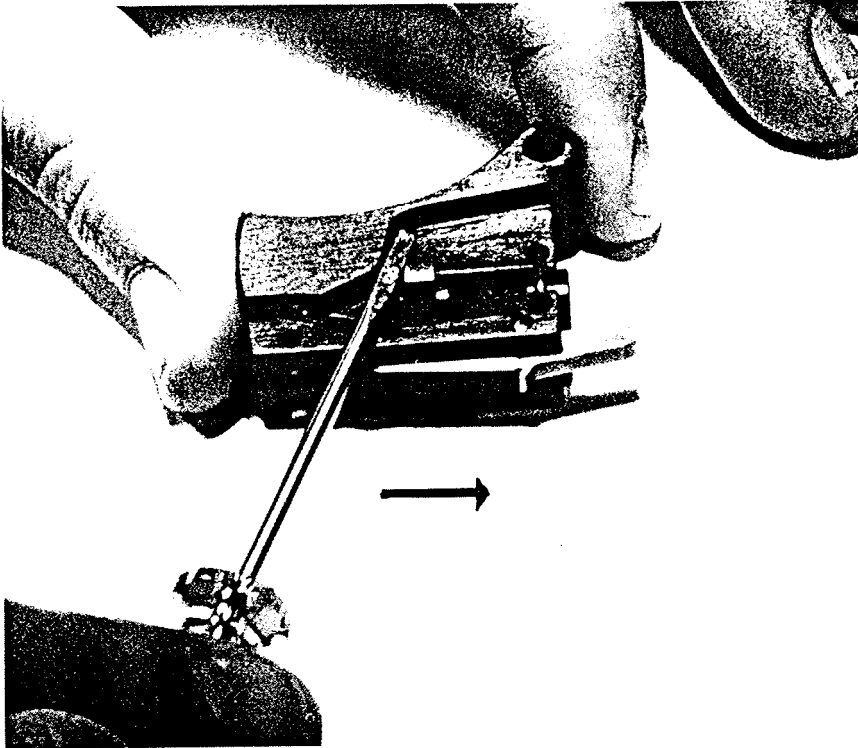

Beide Visierverstellungsschrauben können von Hand, mittels Schraubenzieher oder Münze betätigt werden.
Korrektur: Die Korrektur der Treffpunktlage bei einer Distanz von 50 m beträgt pro Raste 10 mm.

3.7 Ersetzen von Zündstift oder Schlagfeder

1. Ladeklappe ausbauen (siehe 3.3)
2. Zündstift auslösen durch Hochdrücken der Halteklinke (042 120)
3. Zylinderstift (022 020) austreiben mit Durchschlag (049 020)
4. Achtung: Beim Entfernen der Halteklinke (042 120) wird die Druckfeder (042 130) frei.
5. Mit Schraubenzieher die Klammer (022 070) seitlich herausziehen und gleichzeitig mit Finger den Federdruckring (042 080) gegen Herauspringen sichern.
6. Während dem Zündstiftwechsel die Auslöseklinke mit Daumen fixieren, um ein Ausschwenken der Klinkenfeder (042 100) zu verhindern.
7. Zündstift einbauen mit abgeflachter Partie nach unten gegen Auslöseklinke. Schlagfeder (042 070) einführen.
8. Klammer (022 070) ansetzen und Federdruckring (042 080) eindrücken. Achtung: Druckfeder-Bohrung an Federdruckring nach unten. Klammer (022 070) eindrücken.
9. Druckfeder (042 130) in Halteklinkenbohrung einführen, Halteklinke (042 120) mit Durchschlag (\varnothing 2 mm) positionieren, wobei Druckfeder (042 130) in die Bohrung des Federdruckrings zu liegen kommen muss.
10. Schlagfeder mit Schraubenzieher (029 020) spannen (Abb. 8).
11. Ladeklappe in Verschlussgehäuse einbauen.

E

Both sight adjustment screws can be turned by hand, screwdriver or coin.

Correction: The point of impact at a shooting distance of 50 m is changed by 10 mm per click.

3.7 Change of firing pin or firing pin spring

1. Remove breech (see 3.3)
2. Push catch (042 120) upwards and loosen firing pin
3. Knock pin (022 020) out with punch (049 020)
4. Important: When catch (042 120) is removed, spring (042 130) also is set free.
5. Pull out bracket (022 070) sideways and hold spring ring (042 080) with finger at the same time, to stop jumping out.
6. During change of firing pin catch release must be held with thumb to prevent catch spring (042 100) from swinging out.
7. Fit firing pin with its flat part downwards against catch release. Insert firing pin spring (042 070).
8. Set on clamp (022 070) and push in spring ring (042 080). Important: Spring drilling of spring ring must look downwards. Press in clamp.
9. Insert spring (042 130) into catch drilling, adjust catch (042 120) with punch (\varnothing 2 mm) while placing spring (042 130) into drilling of spring ring.
10. Cock firing pin with screw driver (029 020) (Ill. 8).
11. Place breech into receiver.

F

Ces vis de réglage peuvent toutes deux être tournées facilement à la main, au moyen d'un tournevis ou même d'une pièce de monnaie.

Correction: à une distance de 50 m, le point d'impact est corrigé de 10 mm pour chaque cran.

3.7 Remplacement du percuteur ou du ressort de percussion

1. Enlever la culasse (voir 3.3).
2. Dégager le percuteur par pression vers le haut du levier de soutien (042 120).
3. Chasser la goupille (022 020) du cylindre, avec le chasse-goupille (049 020).
4. Attention: en enlevant le levier de soutien (042 120) le ressort de pression (042 130) est libéré.
5. Avec un tournevis l'agrafe (022 070) est retirée sur le côté, en s'assurant avec un doigt que la rondelle de pression (042 080) ne soit pas expulsée.
6. Pendant le remplacement du percuteur fixer le levier de déclenchement avec le pouce, pour éviter l'expulsion du ressort (042 100).
7. Remettre en place le percuteur, partie plate vers le bas contre le levier de déclenchement (042 110).
8. Replacer l'agrafe (022 070) et pousser en place la rondelle de pression du ressort (042 080). Attention: Le logement du ressort de pression contre la rondelle de pression du ressort contre le bas. Introduire l'agrafe (022 070).
9. Introduire le ressort de percussion (042 130) dans le logement du levier de soutien. Repérer avec un chasse-goupille (\varnothing 2 mm) le levier de soutien (042 120) tandis que le ressort (042 130) doit se placer dans le logement de sa rondelle de pression.
10. Mettre avec le tournevis (029 020) le ressort du percuteur sous tension (illustr. 8).
11. Remettre en place la culasse dans son logement.

E

Ambos tornillos de corrección del alza pueden accionarse a mano, con destornillador o con ayuda de una moneda.

Corrección: la corrección del agrupamiento, a la distancia de 50 m, corresponde a 10 mm por muesca.

3.7 Cambio de la aguja percutora o del muelle de la aguja percutora:

1. Retire el cerrojo (ver 3.3)
2. Empuje hacia arriba el perno (042 120) soltando la aguja percutora.
3. Empuje hacia afuera el perno (022 020) con el punzón (049 020).
4. **Importante:** Cuando el trinquete (042 120) se retira, el muelle (042 130) también se libera y puede saltar.
5. Retire hacia el lado la abrazadera (022 070) mientras sostiene con el dedo la arandela de presión (042 080) para evitar que ésta salte.
6. Durante el cambio de la aguja percutora debe mantenerse el liberador del trinquete en posición, con el pulgar, para evitar que el muelle del trinquete (042 100) salga hacia el lado.
7. Coloque la aguja percutora con la parte plana hacia abajo y contra el liberador del trinquete. Coloque el resorte de la aguja percutora (042 070).
8. Coloque la abrazadera (022 070) y empuje hacia adentro la arandela de presión (042 080). **Importante:** La perforación de la arandela de presión debe quedar hacia abajo. Presione la abrazadera en su puesto.
9. Coloque el muelle (042 130) en la perforación del trinquete, ajustando el trinquete (042 120) con el punzón de 2 mm., de diámetro, mientras coloca el muelle (042 130) en la perforación de la arandela de presión.
10. Monte la aguja percutora con el destornillador (029 020) (ilustr. 8).
11. Coloque el cerrojo en el receptor.

D

4 Allgemeine Hinweise

4.1 Trockentraining

Zum Trockentraining darf der Zündstift nicht gespannt werden, da Zündstift oder Randgesenk Schaden leiden könnten.

4.2 Munition

Die ständige Verwendung einer von Ihnen als regelmässig und gut befundenen Munitionssorte gewährleistet störungsfreies Schiessen und stabile Treffpunktlage. Von der Verwendung einer extra starken Munition (für Jagdzwecke) soll Abstand genommen werden.

4.3 Reparaturen

Nur den allerwenigsten Leuten würde es einfallen, ihre Uhr selber reparieren oder sogar ändern zu wollen. – Die Hämmerli Matchpistole wurde ebenfalls von Spezialisten in sorgfältigster Präzisionsarbeit hergestellt. Es ist deshalb in Ihrem eigenen Interesse, wenn Sie Ihre kostbare Hämmerli Pistole für Reparaturen, die nicht durch einfaches Auswechseln eines Bestandteiles ausgeführt werden können, dem guten Fachmann übergeben.

4.4 Ersatzteile

Ersatzteile können durch Ihren Hämmerli-Vertreter bezogen werden. Dieser hält ein umfangreiches Ersatzteillager der wichtigsten Teile oder kann, wenn erforderlich, alle Ersatzteile sofort von der Fabrik beziehen.

Wichtig: Bei jeder Ersatzteilbestellung muss die Bestandteil- und Waffennummer angegeben werden.

Selbstverständlich können Sie Ihre Hämmerli 152 jederzeit zur Kontrolle und, sollte es erforderlich sein, Instandstellung an unser Werk in CH-5600 Lenzburg (Schweiz) oder D-7890 Waldshut-Tiengen 2 (Deutschland) einsenden. Wir empfehlen Ihnen, sich vorgängig mit Ihrem Hämmerli-Vertreter in Verbindung zu setzen. Er weiss über alle einschlägigen Bestimmungen für die Ausfuhr und Wiedereinfuhr Bescheid.

All deliveries take place on receipt of payment. Goods are despatched as «small parcel», overseas orders are sent by airmail, if no other dispatch is specified.

Shipping charges are:

	Europe	Overseas
orders up to Fr. 30.– approx.	15 %	25 % of the value
orders over Fr. 30.– approx.	10 %	20 % of the value

Alle Lieferungen werden nach Eintreffen der Zahlung ausgeführt. Der Versand erfolgt als «Muster ohne Wert», bei Überseeaufträgen per Luftpost, falls nicht speziell anders verlangt.

Die Versandkosten betragen:

	Europa	Übersee
Auftrag bis zu Fr. 30.– ca.	15 %	25 % vom Wert
Auftrag mehr als Fr. 30.– ca.	10 %	20 % vom Wert

E

4 General remarks

4.1 Dry firing

Please do not cock firing pin for dry firing as firing pin and edge of hollow may be damaged.

4.2 Ammunition

Constant use of a certain brand of ammunition which you have found to be invariably good will result in troublefree shooting and the constant grouping of your shots. Extra powerful ammunition (such as high-speed ammunition for hunting) must never be used at all.

4.3 Repairs or alterations

Only very few laymen would ever dream of carrying out repairs or alterations on their watches: sensible people usually entrust all such work to the skilled watchmaker. The Hämmerli Free Pistol, too, has been produced by specialists, men well-versed in high-precision craftsmanship. It is essential in your own interest that, in the event of repairs which cannot be effected simply by exchanging a component part, you hand your precious Hämmerli pistol to the qualified artisan. The world-wide Hämmerli Service has been instituted especially for your convenience.

4.4 Spare parts

All spare parts can be obtained through your Hämmerli agent who carries a comprehensive stock for most requirements or can obtain immediate delivery from the factory of necessary.

Important: When ordering spare parts always state the part number as well as the model and serial number of your pistol. If it is necessary for the pistol to be returned to the factory this should be decided by the trained Hämmerli agent, who is fully versed in the complications of export and import licences.

F

4 Remarques générales

- 4.1 **Entraînement à sec**
Lors de l'entraînement à sec il ne faut pas armer le percuteur, la percussion pouvant endommager les bords de la chambre à cartouche, ou le percuteur.
- 4.2 **Munition**
L'utilisation continue d'une qualité de munition que vous aurez trouvée régulière et bonne garantit un tir sans incident et un point d'impact toujours identique. Il est recommandé de ne pas utiliser une munition extraforte (de chasse).
- 4.3 **Réparations**
Il viendrait à l'idée de bien peu de personnes de songer à réparer elles-mêmes leur montre, ou même de la modifier. Le pistolet de match Hämmerli a été mis au point, lui aussi, par des spécialistes, et fabriqué au cours d'un travail d'extrême précision. Il est par conséquent de votre intérêt, lorsqu'il ne s'agit pas du simple remplacement d'une pièce, de confier votre pistolet Hämmerli uniquement à un spécialiste véritablement qualifié.

- 4.4 **Pièces de rechange**
Si vous avez besoin de pièces détachées adressez-vous à votre Représentant Général Hämmerli. Il dispose des pièces les plus courantes et peut commander de façon rapide toutes les pièces de rechange auprès de la fabrique.
Important: vos commandes doivent être accompagnées du numéro de l'arme et de celui de la pièce de rechange.
Il va sans dire que vous pouvez envoyer n'importe quand votre pistolet Hämmerli 152 à réviser ou à réparer à l'usine de Lenzbourg. Nous vous conseillons de vous mettre en rapport auparavant avec votre Représentant Général qui connaît toutes les réglementations concernant l'exportation et la réimportation de votre pistolet.

E

4 Advertencias Generales

- 4.1 **Entrenamiento en seco**
Para entrenamiento en seco, el cerrojo no debe ser armado (montado) porque la aguja percutora podría sufrir daño.
- 4.2 **Munición**
El uso constante de munición de buena calidad y siempre uniforme, le garantiza un tiro sin irregularidades, con impactos en posición constantemente homogénea. Se debe evitar en absoluto el uso de munición extra-fuerte (para caza o "high speed").
- 4.3 **Reparación**
A casi nadie se le ocurrirá reparar o modificar su reloj por sí mismo. La pistola de match Hämmerli, también ha sido construida por especialistas en una labor de precisión muy esmerada. Será, por tanto, en su propio interés confiar su preciosa pistola Hämmerli a un armero experimentado para toda reparación que no pueda hacerse por el simple cambio de alguna pieza de repuesto.
- 4.4 **Piezas de repuesto**
Todas la piezas de repuesto necesarias se pueden recibir del representante Hämmerli en su país. Nuestro agente tiene siempre en almacén las piezas de repuesto más importantes y puede, (si es necesario), también pedir todas las piezas desde la fábrica.
Importante: Siempre que se encarguen piezas de repuesto, se deberá indicar el número de cada pieza y el número del arma.
En cualquier momento puede Vd. enviar su Hämmerli 152 a nuestra fábrica de Lenzburg, para ser revisada y si es necesario, puesta nuevamente en buenas condiciones. Sin embargo, le recomendamos ponerse en contacto con el representante Hämmerli quien conoce las prescripciones correspondientes para la exportación y la reimportación de armas.

Todos los suministros se efectúan inmediatamente después de recibir el pago. Los envíos se hacen como «paquete etiqueta verde», y no habiendo contraindicaciones, los de ultramar van por avión.

Los gastos de envío importan:

	Europa	Ultramar
--	--------	----------

Pedidos de hasta 30.– Fr. aprox.	15 %	25 % del valor
Encargos de más de 30.– Fr. aprox.	10 %	20 % del valor

Toutes les livraisons sont effectuées après réception du paiement. L'expédition est faite comme «échantillon sans valeur» et pour les envois outre-mer par poste aérienne, si d'autres instructions ne sont pas données.
Les frais d'envois sont calculés:

	Europe	Outre-mer
Envois jusqu'à env. Fr. 30.–	15 %	25 %
Envois au-dessus de Fr. 30.–	10 %	20 %

de la valeur.

D

4.5 Garantie

Für jede Hämmerli Matchpistole leisten wir eine Garantie für 12 Monate, für alle Fabrikations- oder Materialfehler. Die Garantie erlischt bei unsachgemässer Behandlung, unfachmännischen Reparaturen oder Änderungen der Waffe. Die uns franko zugestellten Waffen werden nach erfolgter Instandstellung per gewöhnlicher Post zu unseren Lasten an den Besitzer zurückgesandt. Wenn Sie uns über Ihre besten, mit der Hämmerli 152 Matchpistole erzielten Resultate berichten, freut es uns natürlich sehr. Für besonders gute Resultate winkt Ihnen die begehrte Hämmerli Ehrennadel.

Möchten Sie noch mehr über unsere Firma wissen? Dann senden wir Ihnen gerne unsere Kundenzeitschrift «Hämmerli-News». Damit bleiben Sie in steter Verbindung mit uns und Sie werden immer allerhand Aktuelles und Interessantes aus der Waffenschmiede der Weltmeister erfahren.

4.6 Sicherheit

Jeder Hämmerli Schütze wird das Bestreben haben, im Kreise seiner Schützenfreunde und Bekannten als verantwortungsbewusster und zuverlässiger Schütze zu gelten. Die wichtigsten Regeln:

1. Ziele nie mit einer Waffe, ob geladen oder ungeladen, auf Menschen.
2. Frage nie, ob eine Waffe geladen ist. Vor jeder Manipulation ist die Pistole zu entladen nach Abschnitt 2.3.
3. Im Schiessstand sind Waffen nur mit geöffnetem Verschluss gestattet.
4. Lasse nie eine geladene Waffe dort liegen, wo sie von jemandem aufgenommen werden könnte.
5. Versichere Dich jedesmal vor dem Schiessen, ob der Lauf frei ist von irgendwelchen Gegenständen und verschiesse nur normale, zur Pistole passende Munition.

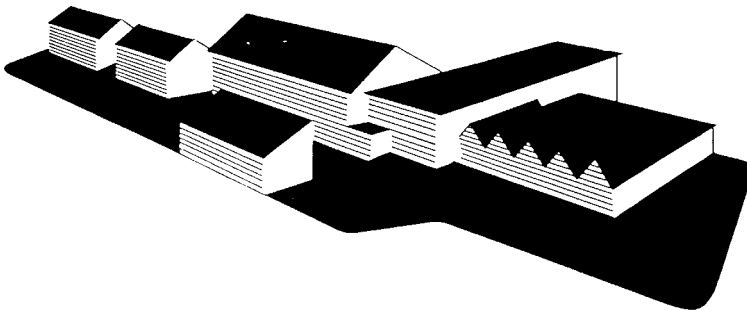

4.5 Guarantee

We give a guarantee of 12 months with every Hämmerli Free Pistol in respect of faulty material or manufacture. This guarantee loses its validity if the weapon has been improperly treated, inexpertly repaired, or altered in any way. For this reason it is all the more desirable that you contact your local Hämmerli Agent. Pistols returned to the factory for guarantee repairs are returned by ordinary surface mail postfree.

We should be very pleased indeed if you would kindly notify us of your best results attained with the Hämmerli 152 Free Pistol. You are free to qualify for the coveted «Hämmerli Honours Award» by achieving particularly good scores.

We should be glad to forward to you copies of our House Journal «Hämmerli News» if you wish to learn more about our establishment. You would thus always be in contact with us, and you would also always be kept informed of all sorts of interesting news from the Gunsmiths of the World's Champions.

4.6 Safety

Every Hämmerli marksman would no doubt wish to be regarded as a conscientious and reliable shooter by all his friends and shooting colleagues. We would therefore quote here the more important safety principles:

1. Never aim a weapon at anyone person, no matter whether the weapon is loaded or not loaded.
2. Never ask whether a weapon is loaded. Always unload your pistol as directed under Section 2.3 before attempting to manipulate any part the mechanism.
3. Always ensure that the breech of your pistol is left open while you are on the firing-point.
4. Never leave any loaded firearm lying about in places where it could be picked up by others.
5. Before commencing to shoot, always check that the bore and the chamber of your pistol are free from any alien matter, and always use only such ammunition which is properly suitable for your pistol.

4.5 Garantie

Chaque pistolet de sport Hämmerli est livré avec une garantie de 12 mois contre tout vice de fabrication ou de matériel. La garantie s'éteint en cas de manipulation incompétente, de réparation par une personne non qualifiée ou de modification de l'arme. Les armes qui nous parviennent seront réexpédiées au propriétaire par poste ordinaire, à nos frais, après remise en état.

Nous serons toujours heureux de lire les meilleurs résultats que vous aurez obtenus avec votre pistolet Hämmerli 152. En cas de résultats particulièrement bons, vous pouvez même recevoir l'épingle d'honneur très prisée d'Hämmerli.

S'il vous intéresse d'être plus amplement renseigné sur notre maison, nous nous ferons un plaisir de vous adresser notre Revue «Hämmerli-News». Celle-ci paraît en allemand et en anglais. Ainsi vous resterez continuellement en contact avec nous et vous apprendrez nombre d'actualités intéressantes et de détails sur l'Armurerie des champions mondiaux du tir.

4.6 Sécurité

Chaque tireur Hämmerli se donnera pour tâche, d'être un tireur conscient de ses responsabilités, un tireur qui mérite la pleine confiance de son entourage.

Les règles les plus importantes sont:

1. Ne jamais viser un homme, que ce soit avec une arme chargée ou déchargée.
2. Ne demandez jamais si une arme est chargée. Avant toute manipulation, procédez vous-même au déchargement, conformément au paragraphe 2.3.
3. Au stand de tir, les armes ne sont admises qu'avec la culasse ouverte.
4. Ne posez jamais une arme chargée là où quelqu'un d'autre pourrait la toucher.
5. Avant de tirer, veillez toujours à ce que le canon ne contienne aucun corps étranger, et ne tirez que des munitions normales appropriées au pistolet.

4.5 Garantía

Para cada pistola de deporte Hämmerli damos una garantía por doce meses, referente a todos los defectos de fabricación o del material. La garantía caduca en caso de tratamiento inadecuado, de reparaciones ejecutadas de manera inexperta, o de alteraciones o modificaciones del arma. Las pistolas enviadas a nosotros, después de efectuada la reparación son remitidas al cliente por correo ordinario a expensas nuestras.

Nos dará una gran satisfacción si nos manda Vd. datos de los mejores resultados que haya alcanzado con su Hämmerli 152. Si sus triunfos son realmente brillantes, se hará Vd. merecedor del codiciado Distintivo de Honor Hämmerli. Si quiere obtener más informaciones sobre nuestra fábrica y sus productos, gustosamente estamos dispuestos a remitirle la revista «Hämmerli-News», destinada a nuestros clientes y amigos, que se publica en versión inglesa y alemana. Con eso, Ud. permanecerá en contacto continuo con nosotros, y siempre recibirá noticias de interés y de actualidad, de parte de la armería de los campeones mundiales.

4.6 Seguridad

Cada tirador Hämmerli tendrá la ambición de ser considerado, dentro del ámbito de los aficionados, como tirador leal y concienzudo. He aquí las reglas más importantes:

1. Jamás apuntar el arma, cargada o no, sobre personas.
2. Nunca preguntar si una arma está cargada. Antes de cualquier manipulación, la pistola tiene que ser descargada.
3. En el polígono sólo se admiten armas con cerrojo abierto.
4. No dejar nunca el arma cargada en lugar donde pudiera ser usada por otra persona.
5. Antes de cada ejercicio de tiro, asegurarse de que el cañón está libre de cualquier objeto extraño.
6. Emplear únicamente munición normal y adecuada a la pistola.

5 Technische Daten

Kaliber:	.22 long rifle
Gesamtlänge:	ca. 440 mm
Gesamthöhe:	ca. 155 mm
Gesamtbreite:	ca. 80 mm
Gesamtgewicht:	ca. 1330 Gramm mit Batterie, ohne Vordergewicht
Visierlänge:	370 mm
Laufänge:	287 mm
Abzuggewicht:	3 bis 80 Gramm
Betriebsspannung:	9 Volt
Batteriekapazität:	bis 5'000 Schuss und mehr (Mallory Duracell)
Abzugverzugszeit:	0,0017 Sekunden

Technische Änderungen vorbehalten.

Auf Wunsch senden wir Ihnen gerne unsere Prospekte über die Hämmerli Schnellfeuer-, Standard- und Sportpistolen.

5 Technical Data

Calibre	.22 long rifle
Overall length	ca. 440 mm
Height of pistol	ca. 155 mm
Width of pistol	cal. 80 mm
Total weight	ca. 1330 grams, with battery without barrel weight
Sight radius	370 mm
Barrel length	287 mm
Trigger weight	3 – 80 g
Voltage	9 volts
Capacity of one battery	up to 5'000 shot releases and more (with Mallory Duracell)
Lock time	0,0017 second

Technical changes reserved.

Please write to us for our folders relating to the Hämmerli Rapid Fire and Target Pistols.

5 Caractéristiques techniques:

Calibre	.22 long rifle
Longueur totale	440 mm env.
Hauteur	155 mm env.
Largeur	80 mm env.
Poids	1330 g env. sans poids supplémentaire, avec batterie
Longueur de la ligne de mire	370 mm
Longueur du canon	287 mm
Poids de détente	3 – 80 g
Tension du courant	9 volts, courant continu
Capacité de la batterie	5000 coups ou plus (Mallory Duracell)
Temps de mise à feu	0,0017 seconde

Modifications techniques réservées.

Sur demande, nous vous adressons notre prospectus spécial.

5 Datos Técnicos

Calibre	.22 long rifle
Longitud total	ca 440 mm
Altura de la pistola	ca 155 mm
Ancho de la pistola	ca 80 mm
Peso total	ca 1330 gramos, con batería, sin sobrepeso del cañon
Distancia entre miras	370 mm
Longitud del cañon	287 mm
Peso del disparador	3 g – 80 g
Voltaje	9 voltios
Capacidad de la batería	hasta 5000 disparos o más (con Mallory Duracell)
Tiempo de disparo	0,0017 segundos.

Nos reservamos el derecho de introducir modificaciones técnicas.

A petición nos complaceremos en mandar- les prospectos especiales.

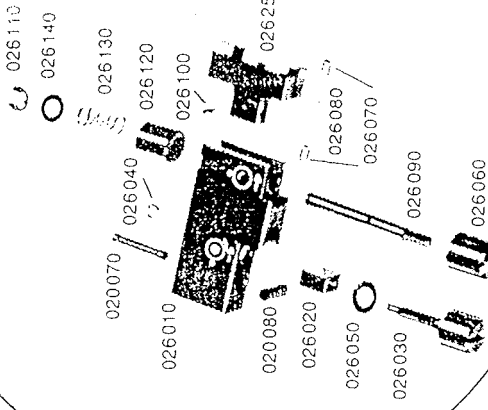
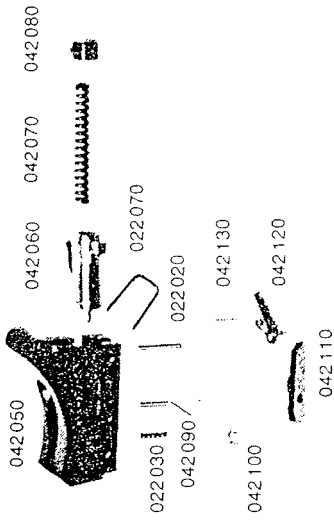

021060

021070

021020

031020

041020

040010

047401

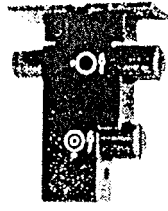

023110

021080

031040

021090

048210

021100

020020

020030

042200

044050

043030

043000

020020

020030

043130

043110

043120

043280

043180

043250

043260

043270

043160

044110

021100

024020

044120

044130

048110

048230

048240

048030

048011

048300

043300

043130

043110

043120

043280

043180

043250

043260

043270

043160

044110

021100

024020

044120

044130

048110

048230

048240

048030

048011

027090

040100

040100

020050

006100

048050

048100

048090

048120

023110

D

Nr.

006 100 Mutterscheibe
 015 040 6-Kant-Stiftschlüssel 2,5 mm
 020 020 Spezialschraube
 020 030 Sicherungs-Stift
 020 050 Senk-Schraube
 020 070 Lagerbolzen
 020 080 Druckfeder
 020 090 Blockkorn 3,2 mm
 020 100 Blockkorn 3,6 mm
 020 110 Blockkorn 4,0 mm
 020 120 Blockkorn spezial 4,4 mm
 021 020 Anschlag-Stift
 021 060 Büchse
 021 070 Ringfeder
 021 080 Auswerfer
 021 090 Auswerferfeder
 021 100 Senk-Schraube
 021 120 Senk-Schraube
 022 020 Zylinder-Stift
 022 030 Spannstift
 022 070 Klammer
 023 110 Senk-Schraube
 024 020 Kugellager
 025 030 Inbusschraube
 025 040 Rändelmutter
 025 100 Kornsattel
 026 000 Visier komplett
 026 010 Visier-Träger
 026 020 Gleitstück
 026 030 Mikroschraube
 026 040 Sicherungsring
 026 050 Tellerfeder spezial
 026 060 Mikromutter
 026 070 Raststift
 026 080 Rastfeder
 026 090 Visierspindel
 026 100 Spannstift
 026 110 Sicherungsring
 026 120 Federhülse
 026 130 Druckfeder für Seite

E

nut
 allen key 2,5 mm
 screw
 pin
 screw
 bolt
 spring
 front sight 3,2 mm
 front sight 3,6 mm
 front sight 4,0 mm
 front sight special 4.4 mm
 pin
 annulus
 spring
 ejector
 spring
 screw
 screw
 pin
 pin
 clamp
 screw
 ball bearing
 allen screw
 female screw
 front sight mounting
 rear sight complete
 rear sight base
 elevation piece
 micro-screw
 benzing washer
 special washer
 micro-nut
 click-pin
 spring
 windage axle
 pin
 benzing washer
 spring housing
 spring for windage

F





E

Nr.



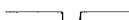
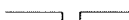

disque d'écrou	tuerca	006 100
clef 6 pans vis 2,5 mm	llave exagonal 2,5 mm	015 040
vis	tornillo	020 020
goupille	clavija	020 030
vis de sous-garde	tornillo	020 050
goupille	clavija	020 070
ressort	resorte	020 080
guidon 3,2 mm	punto de mira 3,2 mm	020 090
guidon 3,6 mm	punto de mira 3,6 mm	020 100
guidon 4,0 mm	punto de mira 4,0 mm	020 110
guidon spécial 4,4 mm	punto de mira especial 4,4 mm	020 120
clavette de percussion	clavija	021 020
manchon	manguito	021 060
ressort	resorte	021 070
éjecteur	extractor	021 080
ressort d'éjecteur	resorte	021 090
vis	tornillo	021 100
vis	tornillo	021 120
goupille	clavija	022 020
goupille	clavija	022 030
agrafe	abrazadera	022 070
vis	tornillo	023 110
roulement à billes	cojinete de bolas	024 020
vis	tornillo	025 030
écrou	tuerca	025 040
embase de guidon	base del punto de mira	025 100
hausse complète	mira completa trasera	026 000
embase de la hausse	pié de alza	026 010
pièce de correction	pieza para ajuste vertical	026 020
vis de réglage micrométrique	tornillo de micro	026 030
rondelle de sécurité	arandela benzing	026 040
rondelle spéciale	arandela especial	026 050
écrou de réglage	micro-tuerca	026 060
goupille de cran d'arrêt	perno con muescas	026 070
ressort de cran d'arrêt	resorte	026 080
pivot de la hausse	huso para alza	026 090
goupille de tension	clavija	026 100
rondelle benzing	arandela benzing	026 110
logement du ressort	cubierta para resorte	026 120
ressort de réglage latéral	muelle de ajuste lateral	026 130

D



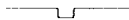
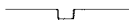

Nr.

026 140	Unterlagsscheibe	
026 170	Visierblatt 3,2 mm	
026 180	Visierblatt 3,6 mm	
026 190	Visierblatt 4,0 mm	
026 200	Visierblatt 3,2 mm	
026 210	Visierblatt 3,6 mm	
026 220	Visierblatt 4,0 mm	
026 230	Visierblatt ohne Kimme	
026 250	Visierblatt-Träger	
027 090	J-6-Kant Zylinderschraube	
027 420	Einsatz	
027 430	Zusatzgewicht	
027 440	Vorderschaftschraube	
029 020	Schraubenzieher 00–50	
029 050	Putzstock komplett	
031 020	Lauf eingepresst 13.8	
031 040	J-6-Kant Gewindestift	
039 010	Schraubenzieher 170/3	
039 030	Gabelschlüssel 4 mm	
040 010	Bolzen für Ladeklappe	
040 100	Abzugbügel komplett	
041 020	Verschlussgehäuse	
042 000	Ladeklappe komplett	
042 050	Ladeklappe	
042 060	Zündstift	
042 070	Schlagfeder	
042 080	Federdruckring	
042 090	Zylinderstift	
042 100	Klinkenfeder	
042 110	Auslöseklinke	
042 120	Halteklinke	
042 130	Druckfeder	
042 200	Ladehebel komplett	
043 000	Abzughalter	
043 020	Zylinder-Schraube	
043 030	Sicherungsbolzen	
043 110	Abzugträger	
043 120	Zylinder-Schraube	
043 130	Schaltelement	



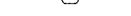

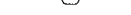
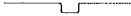
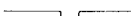
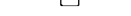

E

washer	
rear sight blade 3,2 mm	
rear sight blade 3,6 mm	
rear sight blade 4,0 mm	
rear sight blade 3,2 mm	
rear sight blade 3,6 mm	
rear sight blade 4,0 mm	
rear sight blade without notch	
rear sight leaf	
allen screw	
insertion	
extra weight	
fore end screw	
screw driver 00–50	
cleaning rod	
barrel 13.8	
allen screw	
screw driver 170/3	
spanner 4 mm	
bolt	
trigger quard complete	
receiver	
breech complete	
breech	
firing pin	
spring	
spring washer	
pin	
spring	
catch release	
catch	
spring	
breech lever complete	
trigger base	
screw	
bolt	
trigger support	
screw	
switch cell	

F

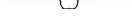
rondelle	
feuille de mire 3,2 mm	
feuille de mire 3,6 mm	
feuille de mire 4,0 mm	
feuille de mire 3,2 mm	
feuille de mire 3,6 mm	
feuille de mire 4,0 mm	
feuille de hausse sans cran de mire	
support de feuille de mire	
vis à 6 pans	
rallonge	
poids additionnel	
vis d'avant-crosse	
tournevis 00–50	
baguette de nettoyage complète	
canon 13.8	
vis à 6 pans	
tournevis 170/3	
clef 4 mm	
goupille de culasse	
sous garde complète	
boîte de culasse	
culasse complète	
culasse	
percuteur	
ressort de percussion	
butée de ressort	
goupille	
ressort	
levier de déchenement	
levier de soutien	
ressort de percussion	
levier de chargement	
embase de détente	
vis du cylindre	
goupille de sécurité	
support de détente	
vis du cylindre	
commutateur	

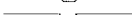
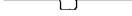
E

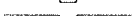
arandela		026 140
hoja de mira 3,2 mm		026 170
hoja de mira 3,6 mm		026 180
hoja de mira 4,0 mm		026 190
hoja de mira 3,2 mm		026 200
hoja de mira 3,6 mm		026 210
hoja de mira 4,0 mm		026 220
hoja de mira sin muesca		026 230
soporte hoja de mire		026 250
tornillo cabeza exagonal		027 090
peso metalico		027 420
peso extra		027 430
tornillo para cañuela		027 440
destornillador 00–50		029 020
baqueata de limpieza		029 050
cañon 13.8		031 020
tornillo cabeza exagonal		031 040
destornillador 170/3		039 010
llave 4 mm		039 030
clavija		040 010
guardamonte completo		040 100
caja del cerrojo		041 020
cerrojo completo		042 000
cerrojo		042 050
percutor		042 060
resorte		042 070
arandela de presion		042 080
clavija		042 090
resorte		042 100
liberador del trinquete		042 110
perno		042 120
resorte		042 130
palanca de cierra completo		042 200
base del disparador		043 000
tornillo		043 020
clavija		043 030
soporte del disparador		043 110
tornillo		043 120
interruptor		043 130

Nr.

D

Nr.

043 160 Federführung
 043 180 Zungenhalter
 043 200 Federführung
 043 250 Abzugzunge
 043 260 Linsen-Senkschraube
 043 270 Abzugfeder
 043 280 Zylinder-Stift
 043 300 Mechanischer Abzugteil komplett
 044 000 Magnethalter
 044 050 Kern
 044 110 Einstellwinkel
 044 120 Gewinde-Stift
 044 130 Sicherungs-Stift
 047 001 Matchgriff «Morini» verstellbar,
 für Rechtshänder, komplett
 047 061 Haltebügel
 047 081 Abdeckblech
 047 090 Zylinderschraube
 047 150 Matchgriff «Morini» verstellbar,
 für Linkshänder, kompl.
 047 200 Matchgriff «Morini» verstellbar, speziell
 klein, für Rechtshänder, kompl.
 047 401 Vorderschaft
 048 011 Elektronik Print P 2
 048 030 Steckersockel
 048 050 Druckknopf Kontakte
 048 090 O-Ring
 048 100 Batterie «Duracell»
 048 110 Schaltlitze schwarz
 048 120 Batterie-Auszieher
 048 210 Isolierrohr
 048 230 Kabel-Stop
 048 240 Senk-Schraube
 048 300 Schalt- und Anzeigeprint
 049 000 Zubehör (Abb. 1)
 049 010 Schraubenzieher Messing
 049 020 Durchschlag Ø 2,0 mm
 206 020 6-Kant-Stiftschlüssel 1,5 mm
 206 030 6-Kant-Stiftschlüssel 4 mm

E

spring housing
 trigger fixation
 spring housing
 trigger latch
 screw
 spring
 pin
 mechanical part of trigger complete
 support of magnet
 core
 adjusting angle
 screw
 pin
 Target grip «Morini» adjustable for
 right handed shooters, compl.
 guard
 cover plate
 screw
 target grip «Morini» adjustable,
 for lefthanded shooters, compl.
 target grip «Morini» adjustable, small sized,
 for right handed shooters, compl.
 fore-end
 electronic print P 2
 plug socket
 press button contacts
 O-washer
 battery «Duracell»
 strand, black
 battery extractor strap
 insulation pipe
 wire stopper
 screw
 switch- and indicator print
 accessories (ill. 1)
 screw driver, brass
 punch Ø 2,0 mm
 allen key 1,5 mm
 allen key 4 mm

7 Check-Liste bei Störungen

Pos.	Symptom	Diagnose	Massnahme
	Rote Diode leuchtet schwach oder länger als 20 Sek.	Batterie verbraucht	Neue Batterie einsetzen
2	Rote Diode leuchtet nicht auf	Batterie verbraucht Batterie-Anschluss oxydiert	Neue Batterie einsetzen Anschlüsse reinigen
3	Grüne Diode leuchtet auf ohne Abzugsbetätigung	Abzug verstellt	Einstellen des Abzuges nach 3.5
	Abzug kann nicht betätigt werden	Schaltelemente verunreinigt Abzuggewicht zu klein	Reinigen Abzuggewicht vergrössern
4	Batterie ist schnell verbraucht	schlechte Batterie (Kurzschluss etc.) Strom wurde bei grösseren Pausen nicht ausgeschaltet	Mallory Duracell verwenden Siehe Seite 8
5	Zündstift wird nicht ausgelöst	Ladehebel zu wenig geöffnet	Laden
		Ladeklappe und Klinken verunreinigt	Reinigen
6	Schuss löst sich beim Schliessen der Ladeklappe	Zu bruskes Schliessen	Siehe Seite 6
		Ladeklappe und Klinken verunreinigt	Reinigen
7	Patrone wird nicht gezündet	schlechte Munition siehe Pos. 5.2	
		Zündstiftbruch	Siehe Seite 16

Falls bei der aufgeführten Diagnose kein Fehler festgestellt wird, muss die Pistole dem Fachmann zum Überprüfen gebracht werden.

7. Check list in case of a technical fault

Symptoms	Diagnosis	Therapy
Red control lamp glows faintly or takes more than 20 seconds to start glowing	Battery is exhausted	Insert new battery
Red control lamp does not glow	Battery is exhausted Battery poles are corroded	Insert new battery Clean battery terminals
Green control lamp glows without trigger being functioned	Trigger is not adjusted correctly	Adjust trigger (consult 3.5)
Trigger can not be functioned	Switch elements are dirty Trigger weight is adjusted too low	Clean switch elements Adjust to heavier trigger weight
Battery exhausts quickly	Battery of low quality is used (short circuit etc.) Power has not been switched off during longer shooting pauses	Use Mallory Duracell See page 9
Firing pin is not released	Breech lever has not been pulled to its end position Breech and sear are dirty	Load Clean
Shot is released when closing the breech	Breech is closed too violently Breech and sear are dirty	See page 7 Clean
Cartridge is not ignited	Bad ammunition is used Firing pin is broken	See page 17

If a fault is not discovered by the help of a diagnosis mentioned above, please consult your gunsmith.

F

logement de ressort
 support de la languette
 logement de ressort
 languette de détente
 vis lenticulaire
 ressort de détente
 goupille
 mécanisme de détente complète
 support magnétique
 noyau
 butée de réglage
 goupille filetée
 goupille de sécurité
 poignées «Morini» ajustables, droitier, compl.
 attache
 plaque de couverture
 vis
 poignées «Morini» ajustables,
 pour gauchiers, compl.
 poignées «Morini» ajustables, extra petites,
 pour droitiers, compl.
 crosse
 circuit électronique P 2
 socle de fiche
 boutons de contact
 O-rondelle
 batterie «Duracell»
 câble torsadé noir
 extracteur pour la batterie
 tube d'isolation
 attache de câble
 vis
 circuit de commande
 accessoires (fig. 1)
 tournevis en laiton
 chasse goupille Ø 2,0 mm
 clef à vis 1,5 mm
 clef à vis 4 mm

E

cubierta para resorte 043 160
 fijación de la lengüeta 043 180
 cubierta para resorte 043 200
 lengüeta del disparador 043 250
 tornillo 043 260
 resorte 043 270
 clavija 043 280
 elemento mecanico del disparador (completo) 043 300
 soporte del magneto 044 000
 nucleo 044 050
 angulo de ajuste 044 110
 tornillo 044 120
 clavija 044 130
 cachas especiales «Morini» ajustables, 047 001
 guarda 047 061
 placa cobertora 047 081
 tornillo 047 090
 cachas especiales «Morini» ajustables, 047 150
 para mano izquierda)completa)
 cachas especiales «Morini» ajustables, 047 200
 para mano derecha, pequeña, (completa)
 cañuela delantera 047 401
 P 2 circuito impreso 048 011
 enchufe 048 030
 terminal de contacto a presión 048 050
 O-arandela 048 090
 batería«Duracell» 048 100
 cable negro 048 110
 extractor de la batería 048 120
 tubo aislante 048 210
 retenedor del cable 048 230
 tornillo 048 240
 circuito del interruptor y luces indicadoras 048 300
 accesorios (fig. 1) 049 000
 destornillador de latón 049 010
 punzon Ø 2,0 mm 049 020
 llave exagonal 1,5 mm 206 020
 llave exagonal 4 mm 206 030

Nr.

7 Liste des vérifications en cas de dérangements

Pos.	Symptomes	Diagnostics	Remèdes
1	La diode rouge éclaire faiblement. ou plus longtemps que 20 sec.	Batterie usée	Nouvelle batterie à mettre en place
2	La diode rouge n'éclaire plus	Batterie usée Oxydation aux contacts de la batterie	Mettre en place une nouvelle batterie. Nettoyer les contacts
3	La diode verte est allumée sans que la détente ne soit manipulée.	Détente dérégulée	Régler la détente selon 3.5
	La détente ne peut être actionnée	Eléments de contacts souillés Poids de la détente trop faible	Nettoyer les contacts Augmenter le poids de la détente
4	Batterie se vide trop rapidement	Mauvaise batterie (courts-circuits etc.) Le courant n'a pas été coupé lors de longues pauses	Utiliser la batterie Mallory Duracell Voir page 9
5	Le percuteur ne se déclenche pas	Le mouvement d'armement n'est pas complet Culasse et cliquets souillés	Charger Nettoyer
6	Départ du coup lors de la fermeture de la culasse	Fermeture trop brusque Culasse ou mécanisme souillés.	Voir page 7 Nettoyer
7	La cartouche n'est pas mise à feu.	Mauvaise munition Percuteur cassé	Voir pos. 5.2 Voir page 17

Au cas où aucun des diagnostics ci-dessus ne pourrait pas être établi, le pistolet doit être remis à un armurier spécialisé pour contrôle.

7 Lista de comprobación en caso de Falla

Pos.	Sintoma	Diagnostico	Tratamiento
1	Luz roja de control brilla débilmente o se demora mas de 20 segundos antes de encenderse	Batería esta agotada	Instalar batería nueva.
2	Luz roja de control no enciende	Batería esta agotada Polos de la batería estan oxidados.	Instalar batería nueva.
3	Luz verde de control se enciende sin accionar el disparador	El disparador esta mal ajustado.	Ajustar el disparador.
	El disparador no puede ser accionado.	Los elementos del interruptor están sucios. El peso del disparador esta ajustado demasiado bajo.	Limpiar los elementos del interruptor. Aumentar el peso del disparador
4	Batería se agota rápidamente.	La batería es de mala calidad, corto circuito etc. El circuito se ha quedado cerrado durante largas pausas durante el tiro.	Usar Mallory Duracell Ver página 9
5	La aguja percutora se queda pegada (no opera).	La palanca de cierre del cerrojo no se llevó hasta el tope. El serrojo y el trinquete están sucios.	Montar. Limpiar.
6	El tiro se dispara al cerrar el cerrojo.	El cerrojo se cierra violentamente. El cerrojo y el trinquete están sucios.	Ver página 7 Limpiar.
7	El cartucho no es disparado.	Se usa munición de mala calidad. La aguja percutora esta rota.	Ver página 17

HÄMMERLI

Fabrique d'armes de sport CH-5600 Lenzburg (Suisse)
Tél. 064 / 50 11 44 Télex 680 170 hile ch

HÄMMERLI

Fábrica de armas de deporte CH-5600 Lenzburg (Suiza)
Tel. 064 / 50 11 44 Telex 680 170 hile ch