



STAR

STAR BONIFACIO ECHEVERRIA, S. A. - EIBAR (Guipúzcoa)

PISTOLA AUTOMÁTICA

Modelo BM

Cal. 9 mm. Parabellum (Luger)

Reglamentaria en el Cuerpo de la Guardia Civil.

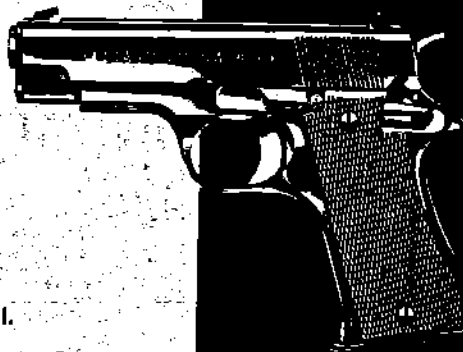

PISTOLAS AUTOMATICAS



STAR BONIFACIO ECHEVERRIA, S. A.
EIBAR (Guipúzcoa)

NUEVO MODELO DE PISTOLA "STAR"

BM

Calibre 9 mm. Parabellum (Luger)
Reglamentaria en el Cuerpo de la Guardia Civil

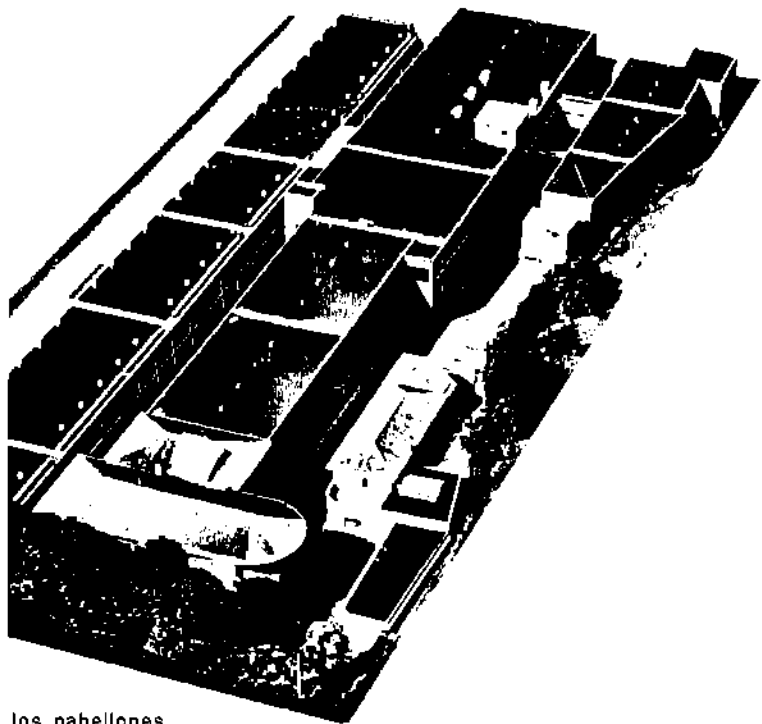

los pabellones

Pistola "STAR" cal. 9 mm. Parabellum (Luger)
Modelo BM

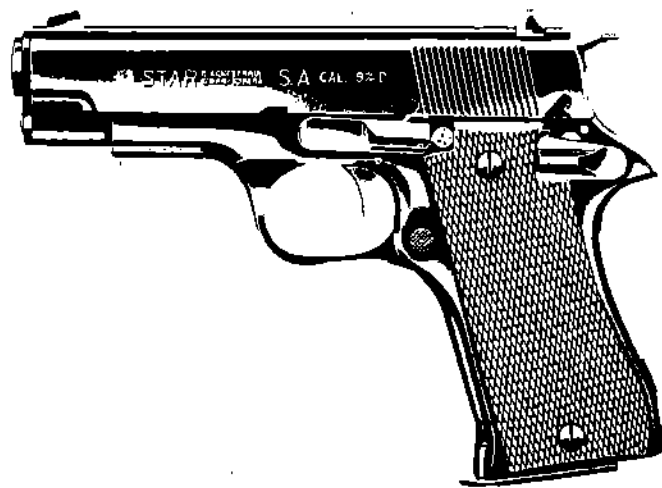

Reglamentaria en el Cuerpo de la Guardia Civil

**Vista explosiva de la pistola STAR modelo BM
cal. 9 mm. Parabellum (Luger)**

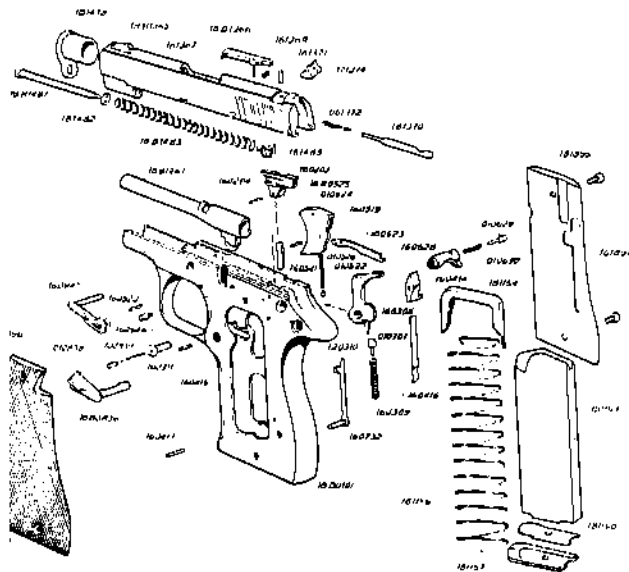

**Piezas componentes de la pistola STAR modelo BM
calibre 9 mm. Parabellum (Luger)**

18D0101	Armazón.	120946	Tornillo-apoyo de pitón de retenida.
180203	Botador.	181153	Cargador.
180204	Pasador de botador.	181154	Elevador.
180306	Percutor con su pata y eje.	181156	Resorte de cargador.
180309	Resorte de percutor.	181157	Tapón de cargador.
120310	Pitón de resorte de percutor.	181158	Enganche de tapón de cargador.
180311	Eje de percutor.	18B1261	Cañón.
180414	Fiador.	18B1385	Corrojo.
180415	Eje de fiador.	18B1386	Extractor.
180416	Resorte de fiador.	181367	Eje de extractor.
180417	Pasador de resorte de fiador.	181369	Resorte de extractor.
180519	Disparador.	181370	Aguja de percusión.
180520	Eje de disparador.	181371	Pasador de aguja.
180521	Resorte de disparador.	061372	Resorte de aguja.
010522	Pitón de disparador.	171374	Mira.
180523	Biela.	181478	Manguito.
010524	Eje de biela.	18B1481	Palanca guía tope.
18B0525	Interruptor.	181482	Arandela guía tope.
180628	Enganche de cargador.	18B1483	Resorte recuperador.
010629	Pestillo de enganche de cargador.	181485	Cabaza tope de resorte recuperador.
010630	Resorte de enganche de cargador.	171587	Puntería.
180732	Seguro de cargador.	181690	Baqueta de limpieza.
18B0838	Seguro de aleta con su pasador.	181895	Cacha derecha.
010839	Pitón de seguro de aleta.	181896	Cacha izquierda.
100839	Resorte de seguro de aleta.	181897	Tornillos de cachas.
160941	Retenida.		

VISTA SECCIONADA DE LA PARTE DERECHA
DE LA PISTOLA "STAR" MODELO BM

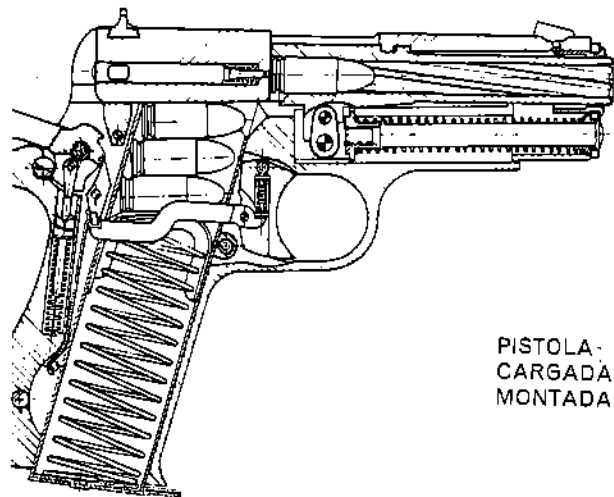

PISTOLA
CARGADA
MONTADA

**Instrucciones para el manejo y desarme de la pistola STAR
modelo BM. cal. 9 mm. Parabellum (Luger)**

Descripción. Esta pistola es del tipo semi-automático, es decir, se utiliza el retroceso de cada disparo para expulsar el cartucho disparado, amartillar el percutor e introducir un nuevo cartucho en la recámara.

Para sacar el cargador. Coja debidamente la pistola con la mano derecha y, oprimiendo el botón lateral, que se acomoda al pulgar derecho, se desprenderá el cargador de su alojamiento.

Para llenar el cargador. Tenga el cargador en la mano izquierda, tome un cartucho con la derecha y con la parte de atrás hacia arriba métalo por entre los bordes del cargador, empujando el elevador e introduciendo el cartucho de modo que su culote se apoye en el lado plano del cargador. Repita la operación hasta que queden dentro los 6 (seis) cartuchos, lo que fácilmente podrá comprobar a través de la ranura lateral que a este objeto tiene el cargador.

Para cargar la pistola. Introduzca el cargador dentro de la empuñadura de la pistola hasta su tope máximo, teniendo cuidado de que quede sujeto por el enganche. Coja el cerrojo por la parte rayada, entre el dedo pulgar y el dedo índice de la mano izquierda, y tire de él hacia atrás hasta su límite máximo. Suéltelo seguidamente, y en su movimiento hacia adelante sacará un cartucho del cargador y lo introducirá en la recámara, quedando el arma dispuesta para el disparo.

Para disparar la pistola. Sostenga la pistola en la posición de tiro y oprima el disparador. La deflagración del cartucho forzará el cerrojo hacia atrás, lo que ocasionará la extracción y expulsión de la vaina vacía, amartillará de nuevo el percutor, y en su movimiento de vuelta hacia adelante, bajo la presión del muelle recuperador introducirá un nuevo cartucho en la recámara. La pistola está nuevamente dispuesta para el disparo. Esto se repite tantas veces como se oprima el disparador, hasta que se efectúe el último disparo, lo cual se notará al quedar el cerrojo en su posición máxima trasera enganchado por la retenida que se halla en la parte izquierda.

Instrucciones para el manejo y desarme de la pistola STAR modelo BM. cal. 9 mm. Parabellum (Luger)

Descripción. Esta pistola es del tipo semi-automático, es decir, se utiliza el retroceso de cada disparo para expulsar el cartucho disparado, amarillillar el percutor e introducir un nuevo cartucho en la recámara.

Para sacar el cargador. Coja debidamente la pistola con la mano derecha y, oprimiendo el botón lateral, que se acomoda al pulgar derecho, se desprenderá el cargador de su alojamiento.

Para llenar el cargador. Tenga el cargador en la mano izquierda, tome un cartucho con la derecha y con la parte de atrás hacia arriba métalo por entre los bordes del cargador, empujando el elevador e introduciendo el cartucho de modo que su culote se apoye en el lado plano del cargador. Repita la operación hasta que queden dentro los 8 (ocho) cartuchos, lo que fácilmente podrá comprobar a través de la ranura lateral que a este objeto tiene el cargador.

Para cargar la pistola. Introduzca el cargador dentro de la empuñadura de la pistola hasta su tope máximo, teniendo cuidado de que quede sujeto por el enganche. Coja el cerrojo por la parte rayada, entre el dedo pulgar y el dedo índice de la mano izquierda, y tire de él hacia atrás hasta su límite máximo. Suéltelo seguidamente, y en su movimiento hacia adelante sacará un cartucho del cargador y lo introducirá en la recámara, quedando el arma dispuesta para el disparo.

Para disparar la pistola. Sostenga la pistola en la posición de tiro y oprima el disparador. La deflagración del cartucho forzará el cerrojo hacia atrás, lo que ocasionará la extracción y expulsión de la vaina vacía, amarillillar de nuevo el percutor, y en su movimiento de vuelta hacia adelante, bajo la presión del muelle recuperador introducirá un nuevo cartucho en la recámara. La pistola está nuevamente dispuesta para el disparo. Esto se repite tantas veces como se oprima el disparador, hasta que se efectue el último disparo, lo cual se notará al quedar el cerrojo en su posición máxima trasera enganchado por la retenida que se halla en la parte izquierda.

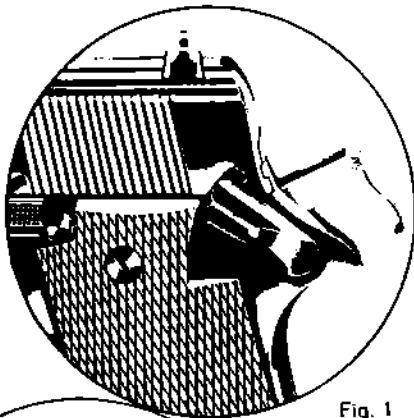

Fig. 1

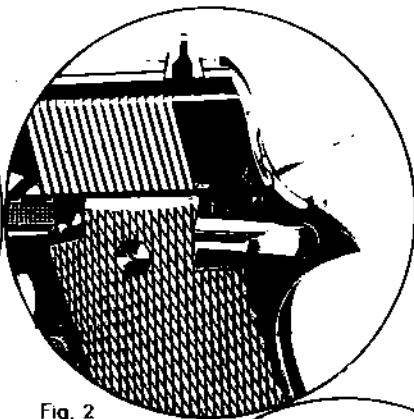

Fig. 2

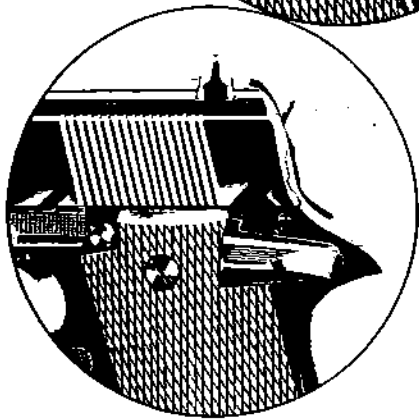

Fig. 3

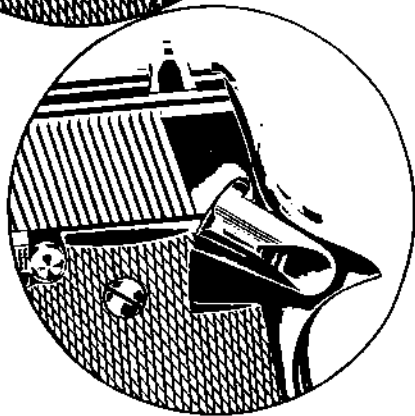

Fig. 4

Basta con introducir un nuevo cargador repleto de cartuchos y tirar hacia atrás del cerrojo para que el arma esté nuevamente dispuesta para el disparo.

Para usar el seguro. Se ha previsto un seguro que bloquea positivamente el cerrojo y el percutor cuando es empujado hacia arriba (fig. 1 pág. 6). Cuando el seguro está en su posición baja y se halla visible un punto rojo (fig. 2 pág. 6), la pistola está lista para su funcionamiento. Cuando el percutor se halla en el diente de caída (fig. 3 pág. 6) el seguro no puede ser montado.

Con el percutor abalido (fig. 4 pág. 6) el seguro bloquea tanto al percutor como al cerrojo, impidiendo pueda ser cargada y montada.

La pistola también está provista de un seguro que actúa cuando el cargador es extraído. Se trata de una ballesta alojada en la parte derecha de la empuñadura. Cuando se extrae el cargador desciende la ballesta interfiriendo así el movimiento hacia atrás de la biela, impidiendo que actúe sobre el fiador cuando el disparador es pulsado. Una vez que el cargador es introducido, el seguro de cargador se eleva y se zafa de la biela permitiendo que ésta se mueva libremente hacia atrás.

Para desarmar la pistola para la limpieza:

1. Extraiga el cargador como se indica más arriba.
2. Monte el percutor.
3. Coja la pistola con la mano derecha y con la izquierda empuje el cerrojo hacia atrás hasta que la muesca intermedia en el cerrojo se halle frente al pico superior del seguro de aleta. Seguidamente empuje el seguro de aleta con el dedo pulgar de la mano derecha hacia arriba para que su pico entre en la citada muesca y trabe el cerrojo (fig. 4 pág. 8).
4. Extraiga después la palanca de retenida, oprimiendo el saliente que presenta su vástago por el lado derecho de la pistola (fig. 5 pág. 9).
5. Empuje el seguro de aleta hacia abajo para que su pico se destrabe de la muesca del cerrojo, teniendo cuidado de sostener el cerrojo con la mano izquierda para que no salga disparado del armazón bajo la presión del muelle recuperador. Saque seguidamente el cerrojo hacia adelante, con el cual saldrán el cañón, el muelle recuperador con su guía y el mango (fig. 6 pág. 10).

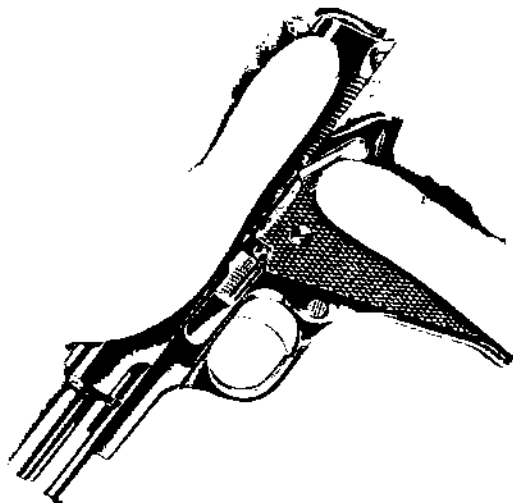

Fig. 4

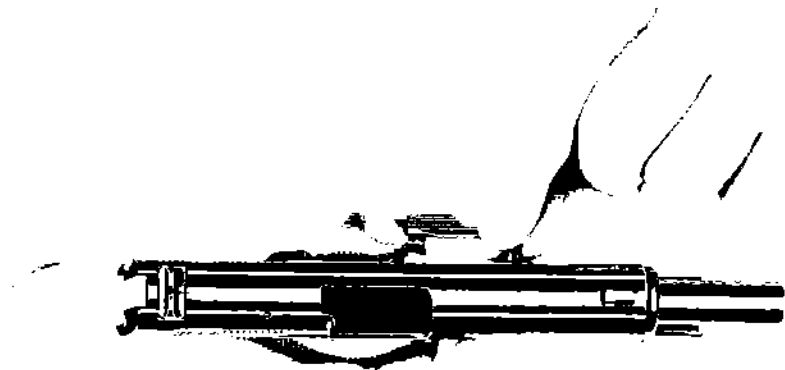

Fig. 5

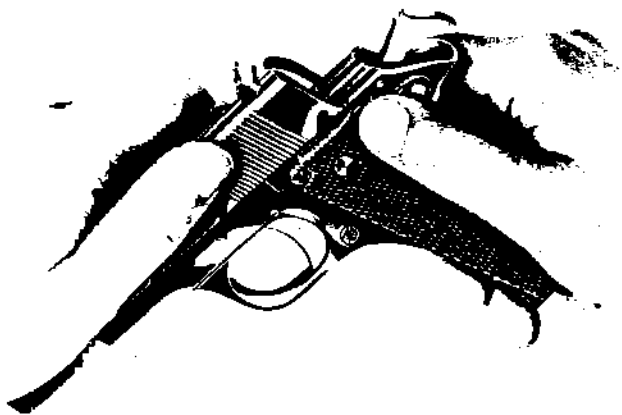

Fig. 6

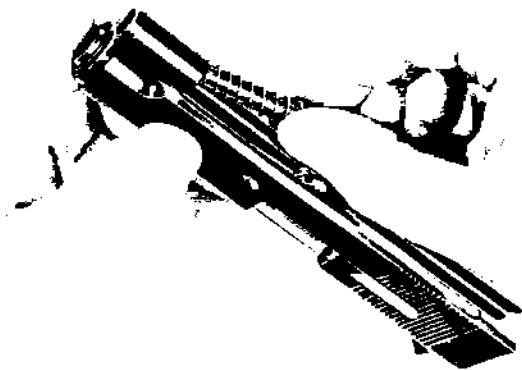

Fig. 7

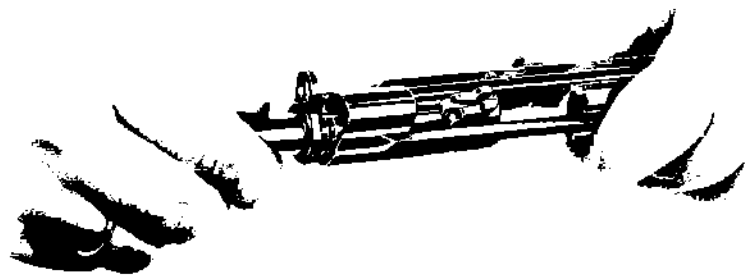

Fig. 8

Datos numéricos

Calibre	9 mm Parabellum (Luger)	
Capacidad del cargador	8 cartuchos	
Peso del arma con cargador vacío	g	965
Longitud del arma	mm	182
Longitud del cañón	mm	99
Altura del arma	mm	130
Grueso de la empuñadura	mm	32
Número de rayas en el cañón		6
Longitud de las rayas	mm	74
Paso de las rayas (a derechas)	mm	311,73
Anchura de las rayas	mm	3,15
Profundidad de las rayas	mm	0,095
Diámetro exterior del cañón en la parte de la recámara	mm	17,05
Diámetro exterior del cañón en la parte rayada	mm	13,39

Piezas de la pistola que no aparecen en el despiece.

- 1.º En el cañón: Tirante o cadeneta con su pasador. (18B1261)
- 2.º En la retenida: Pitón muelle y pasador. (160941)
- 3.º En el percutor: Pala con su pasador. (160306)

NOTA: Todas estas piezas no se enumeran en la nomenclatura dado que se trata de partes integrantes de la pieza principal en que van y se hallan unidas a ella sin necesidad de desarmarla.

STAR

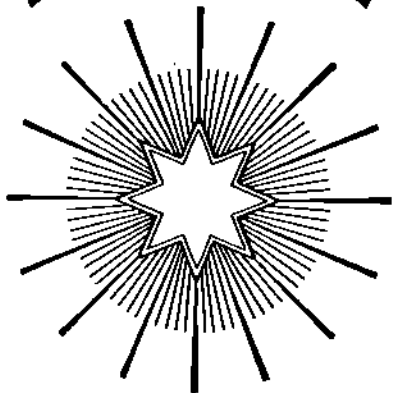

®

This Manual Was Provided To You By:



**CENTURY
INTERNATIONAL
ARMS INC.**

www.centuryarms.com