



BEDIENUNGSANLEITUNG - OWNER'S MANUAL - MANUAL DEL PROPIETARIO - MANUEL DE L'UTILISATEUR -
MANUALE DI ISTRUZIONI - HANDLEIDING VOOR DE EIGENAAR - MANUAL DO UTENTE

EUROBOLT

<i>Deutsch</i>	p. 6
<i>English</i>	p. 9
<i>Español</i>	p. 12
<i>Français</i>	p. 15
<i>Italiano</i>	p. 18
<i>Nederlands</i>	p. 21
<i>Português</i>	p. 24



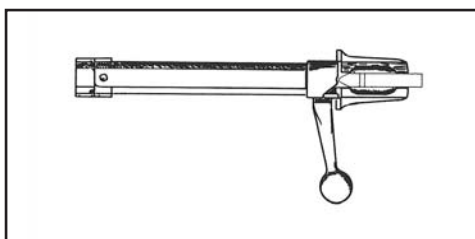

Fig 1

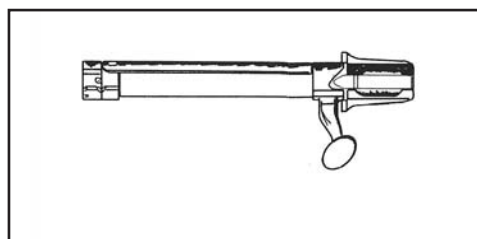

Fig 2

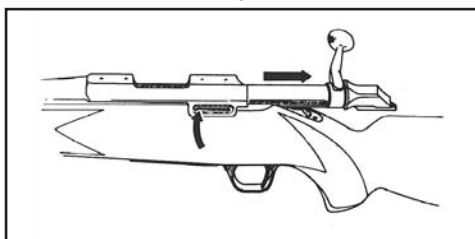

Fig 3

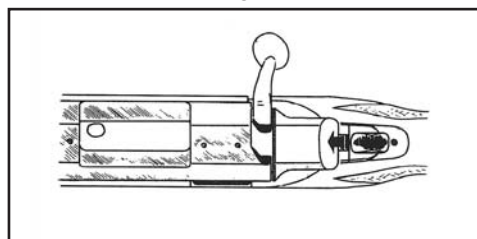

Fig 4

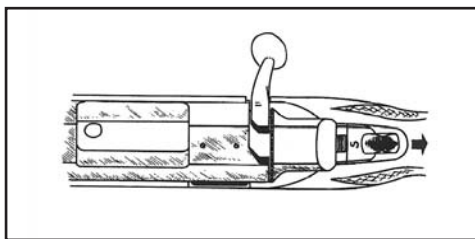

Fig 5

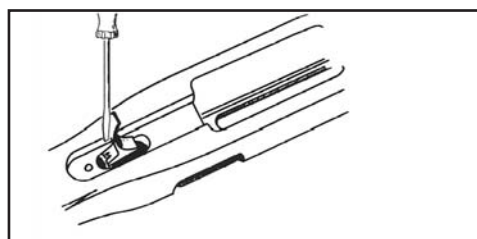

Fig 6

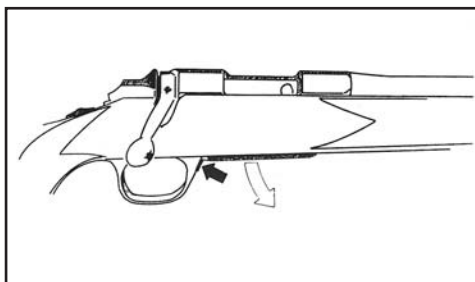

Fig 7

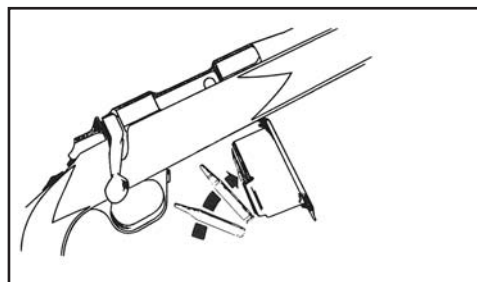

Fig 8

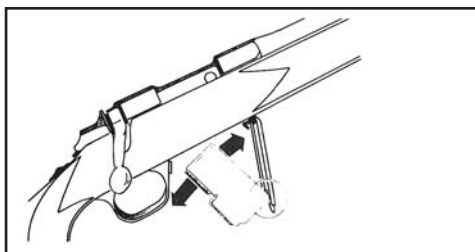

Fig 9

deutsch

p. 6 english

p. 9

SEHR WICHTIG:
Bewahren Sie diese Anleitung gut auf. Vor Benutzung Ihrer neuen Browning-Feuerwaffe, lesen Sie bitte aufmerksam diese Bedienungsanleitung vollständig durch.

ELEMENTARE SICHERHEITSREGELN

1. Vergewissern Sie sich vor jeder Benutzung, daß die Waffe nicht geladen ist.
2. Sichern Sie Ihre Waffe immer, wenn Sie nicht schießen, auch wenn Sie sicher sind, daß sie leer ist.
3. Richten Sie die Waffe nie auf Personen, selbst wenn Sie sicher sind, daß sie nicht geladen ist.
4. Schießen Sie nie, ohne den Auftreffpunkt genau zu kennen. Schießen Sie nur mit Zielerfassung. **Vorsicht vor Querschlägern: Schießen Sie nie ins Wasser oder gegen Felsen. Vermeiden Sie insbesondere Schüsse auf sehr hartem oder gefrorenem Boden.**
5. Aus Gründen der Sicherheit und ballistischen Leistung darf nur Munition des an der rechten Laufseite gravierten Kalibers in Ihrer Waffe verwendet werden.
6. Vermeiden Sie in Ihrem wie im Interesse Ihrer Waffe das Eindringen jeglichen Fremdkörpers in den Lauf. Erde, Schnee,... können dort gefährlichen Überdruck erzeugen.
7. Entladen Sie Ihre Waffe zwischen den Verwendungen und während des Transports.
8. Verwenden Sie systematisch ein Schloß (GUN LOCK), wenn Sie Ihre Waffe lagern oder transportieren.

Diese beiden Modelle wurden von uns amtlich zugelassen. Sie sind dem Lademechanismus und -system unserer Waffen vollkommen angepaßt. Sie lassen jede unbeabsichtigte oder bewußte Verwendung durch Dritte nicht zu

ALLE WELTWEIT VERTRIEBENEN BROWNING-WAFFEN WERDEN SYSTEMATISCH MIT EINEM GUN LOCK DELIEFERT

9. Sicherheit wird ebenfalls durch bessere Unterbringungs- und Lagerungsbedingungen zu Hause gewährleistet: Erwägen Sie die Benutzung eines BROWNING-Waffenschanks.

VERY IMPORTANT:
Save this Booklet. Carefully read this entire manual before using your new Browning firearm.

BASIC SAFETY RULES

1. Before handling, always ensure that your gun is not loaded.
2. Always keep the safety on when you are not shooting, even if you are certain that it is unloaded.
3. Never point a gun at someone, even if you are certain that it is unloaded.
4. Never fire without knowing the precise point of impact. Never fire straight at an object. **Beware of ricochets : Never fire in the water or at rocks. Beware in particular of frozen or very hard ground.**
5. For reasons of safety as much as ballistic efficiency, only use good quality ammunition of the same caliber as your gun. This caliber is engraved on the right-hand side of the barrel.
6. In your own interest, as well as that of your gun, avoid allowing any foreign bodies enter the barrel. Earth and snow, etc. can create dangerous zones of excess pressure.
7. Unload you gun between uses and during transport.
8. Systematically use a gun lock when you store your gun.

We have approved these two models of gun lock, both perfectly adapted to the mechanism and loading system of our guns. Once installed, they fully prevent the gun from being fired either accidentally or intentionally by another person.

ALL BROWNING FIREARMS SOLD ANYWHERE IN THE WORLD ARE SYSTEMATICALLY SUPPLIED WITH A GUN LOCK.

9. Safety also involves properly storing your guns at home : consider buying a BROWNING gun safe.

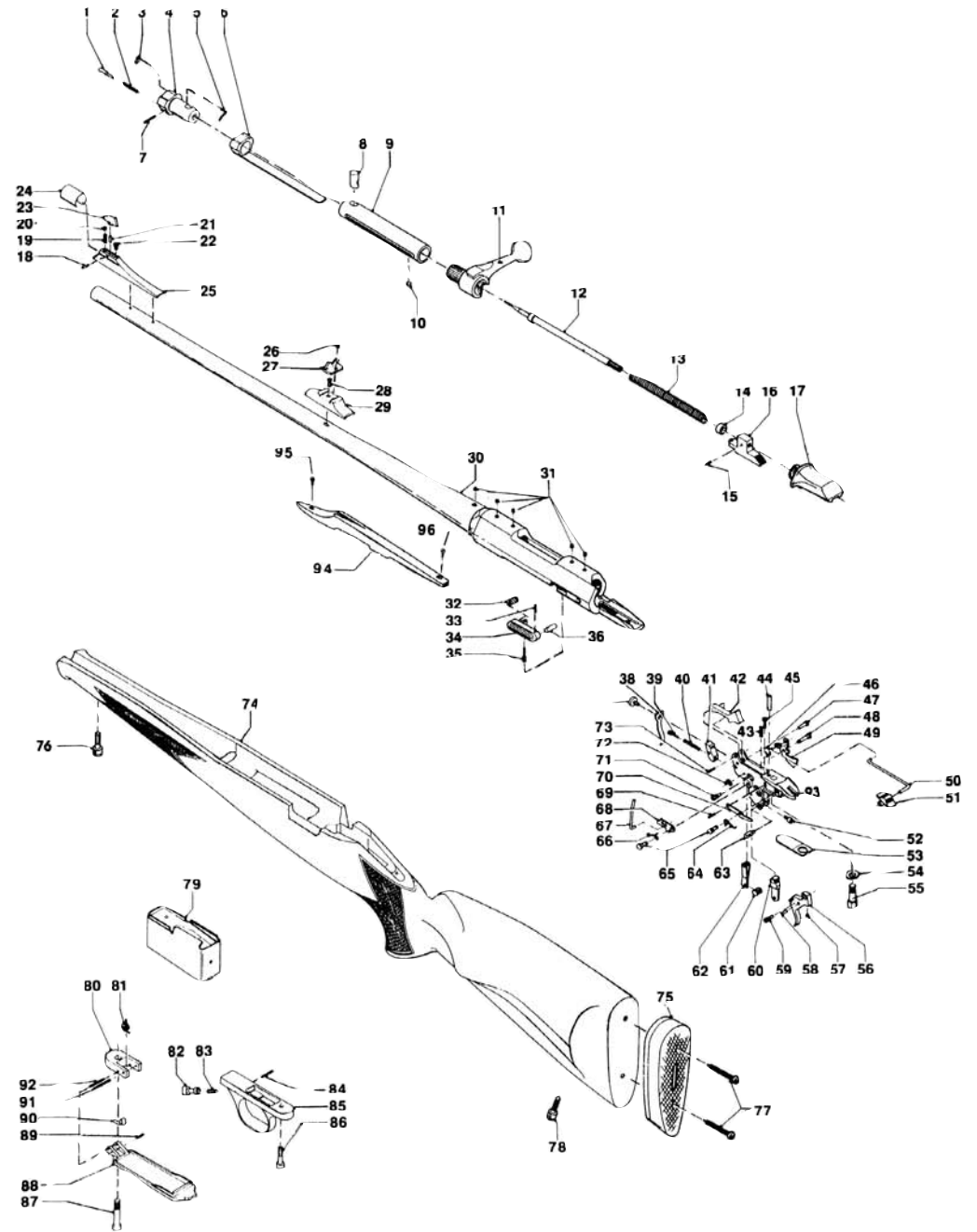

español

p. 12 français

p. 15

MUY IMPORTANTE :

Conserve este folleto. Para usar su nueva arma Browning lea con atención todo este manual

NORMAS ELEMANTALES DE SEGURIDAD

1. Antes de manipular su arma, asegúrese de que no esté cargada.
2. Guarde siempre su arma con el seguro puesto mientras no la use, incluso si está vacía.
3. No apunte nunca su arma contra alguien, incluso si está seguro de que no está cargada.
4. No dispare nunca sin conocer el punto de impacto exacto. Realice solamente disparos fijantes.
Cuidado con los rebotes: no dispare nunca al agua o contra alguna roca. Tenga cuidado sobre todo con los disparos en terrenos muy duros o congelados.
5. Utilice tan sólo las municiones del calibre que aparece grabado en la cara derecha del cañón tanto por razones de seguridad como por razones de rendimiento balístico.
6. Por su bien y el de su arma, evite que entre cualquier cuerpo extraño en el cañón. La tierra, la nieve,... pueden provocar un exceso de presión peligroso.
7. Tenga su arma descargada mientras no la use y durante los transportes.
8. Utilice sistemáticamente un seguro (GUN LOCK) cuando guarde su arma.

Estos dos modelos han sido homologados por nosotros. Se adaptan perfectamente al mecanismo y al sistema de carga de nuestras armas y evitan que se produzca cualquier uso accidental o voluntario por parte de terceras personas.

TODAS LAS ARMAS BROWNING QUE SE VENDEN EN EL MUNDO SE SUMINISTRAN SISTEMÁTICAMENTE CON UN GUN LOCK.

9. La seguridad requiere asimismo las mejores condiciones de almacenamiento y recogida del arma: prevea el uso de un caja fuerte BROWNING.

TRÈS IMPORTANT :

Conservez ce livre. Lisez attentivement tout le manuel avant d'utiliser votre nouvelle carabine Browning.

RÈGLES ÉLÉMENTAIRES DE SÉCURITÉ

1. Avant toute manipulation, assurez-vous que votre arme n'est pas chargée.
2. Gardez toujours votre arme en sûreté tant que vous ne tirez pas, même si vous êtes certain qu'elle est vide.
3. Ne pointez jamais une arme sur quelqu'un, même si vous êtes certain qu'elle est déchargée.
4. Ne tirez jamais sans connaître précisément le point d'impact. N'effectuez que des tirs fichants.
Attention aux ricochets : Ne tirez jamais dans l'eau ou contre des rochers. Méfiez-vous en particulier des tirs sur sols très durs ou gelés.
5. Seules les munitions du calibre gravé sur la face droite du canon doivent être utilisées dans votre arme pour des raisons de sécurité autant que de rendement balistique.
6. Dans votre intérêt, comme dans celui de votre arme, évitez l'introduction de tout corps étranger dans le canon. La terre, la neige... peuvent y créer des surpressions dangereuses.
7. Déchargez votre arme entre les utilisations et pendant le transport.
8. Utilisez systématiquement un cadenas (GUN LOCK) lorsque vous rangez votre arme.

Ces deux modèles ont été homologués par nos soins. Ils sont parfaitement adaptés au mécanisme et au système de chargement de nos armes. Ils interdisent toute utilisation accidentelle ou volontaire par des tiers.

TOUTES LES ARMES BROWNING VENDUES DANS LE MONDE SONT SYSTÉMATIQUEMENT DÉLIVRÉES AVEC UN GUN LOCK.

9. La sécurité passe également par de meilleures conditions de rangement et de stockage des armes chez soi : Envisagez l'utilisation d'un coffre-fort BROWNING.

italiano

p. 18

ATTENZIONE:

Conservate questo libretto. Si consiglia di leggere per intero il presente manuale prima di procedere all'utilizzo della vostra nuova arma da fuoco Browning.

NORME BASILARI DI SICUREZZA

1. Prima di effettuare qualsiasi intervento, assicurarsi che l'arma sia scarica.
2. La sicura deve restare inserita fino al momento di tirare, anche se si è sicuri che l'arma è scarica.
3. Non puntare mai l'arma su nessuno, anche se si è sicuri che l'arma è scarica.
4. Non tirare mai se non si conosce esattamente il punto d'impatto. Effettuare solo tiri diretti a un bersaglio.
Attenzione ai rimbalzi: non tirare mai in acqua o contro rocce. Diffidare in particolare dei tiri su terreni molto duri o gelati.
5. Per ragioni sia di sicurezza che di rendimento balistico, utilizzare solo munizioni del calibro inciso sul lato destro della canna.
6. Nel proprio interesse e per non danneggiare l'arma, evitare di introdurre corpi estranei nella canna. Terra, neve, ecc., possono creare pericolose sovrappressioni all'interno dell'arma.
7. Scaricare l'arma quando non la si utilizza e durante il trasporto.
8. Quando si ripone l'arma, utilizzare sempre un dispositivo di sicurezza (GUN LOCK).

Questi due modelli sono stati omologati da noi. Sono perfettamente adatti al meccanismo ed al sistema di carica delle nostre armi. Impediscono qualsiasi utilizzazione accidentale o volontaria da parte di terzi.

TUTTE LE ARMI BROWNING VENDUTE NEL MONDO SONO SEMPRE FORNITE CON UN GUN LOCK.

9. La sicurezza è inoltre garantita da migliori condizioni di conservazione dell'arma in casa: perché non utilizzare una cassaforte BROWNING?

nederlands

p. 21

ERG BELANGRIJK :

Bewaar dit boekje. Lees de hele handleiding zorgvuldig alvorens uw nieuw Browning vuurwapen te gebruiken.

BASISREGELS VOOR DE VEILIGHEID

1. Ga alvorens uw wapen te hanteren steeds na of het niet geladen is.
2. Houd uw wapen steeds in de veiligheidsstand zolang u niet schiet, ook al bent u er zeker van dat het niet geladen is.
3. Richt uw wapen nooit op een persoon, ook al bent u er zeker van dat het niet geladen is.
4. Schiet nooit als u het precieze trefpunt niet kent. Los alleen loodrecht inslaande schoten.
Let op voor afketsende schoten: schiet nooit in het water of tegen rotsen. Let vooral op voor schoten in heel harde of bevroren bodem.
5. Gebruik omwille van veiligheidsredenen en van het ballistisch rendement uitsluitend de munitie van het kaliber dat op de rechterzijde van de loop van uw wapen staat aangegeven.
6. Vermijd in uw eigen belang en dat van uw wapen dat vreemde voorwerpen in de loop terecht komen. Door aarde, sneeuw, ... kan er gevaarlijke overdruk ontstaan.
7. Ontlaad uw wapen telkens wanneer u het niet gebruikt of u het wil vervoeren.
8. Gebruik systematisch een hangslot (GUN LOCK) wanneer u uw wapen opbergt.

Deze twee modellen werden door ons gehomologeerd. Ze zijn perfect aangepast aan het laadmechanisme en -systeem van onze wapens. Zij beletten elk toevallig of opzettelijk gebruik door derden.

ALLE IN DE WERELD VERKOCHTE BROWNING-WAPENS WORDEN SYSTEMATISCH MET EEN GUN LOCK GELEVERD

9. Veiligheid heeft tevens met betere opberg- en opslagomstandigheden thuis te maken: heeft u al eens aan een BROWNING-brandkast voor uw wapen gedacht?

português

p. 24

MUITO IMPORTANTE :

Conserve este livro. Leia atentamente todo o manual antes de utilizar a sua nova carabina Browning.

REGRAS ELEMENTARES DE SEGURANÇA

1. Antes de qualquer manipulação, assegure-se de que a arma não está carregada.
2. Guarde sempre a sua arma em segurança quando não estiver a atirar, mesmo sem munições.
3. Nunca aponte uma arma na direcção de alguém, mesmo que tenha a certeza que se encontra descarregada.
4. Nunca atire sem saber com precisão o ponto de impacto. Efectue unicamente tiros com **objectivo**.

Cuidado com os ricochetes : nunca dispare na água ou contra rochas. Previna-se particularmente em relação aos tiros em solos muito duros ou gelados.

5. Tanto por razões de segurança como de rendimento balístico, deve unicamente usar na sua arma munições do calibre gravado na face direita do cano.

6. No seu interesse, como no da sua arma, evite a introdução de qualquer objecto estranho no cano. A terra, a neve... podem criar nele um perigoso excesso de pressão.

7. Descarregue a sua arma entre utilizações e durante o transporte.

8. Utilize sistematicamente um cadeado (GUN LOCK) quando arrumar a sua arma.

Estes dois modelos foram homologados graças aos nossos cuidados. Estão perfeitamente adaptados ao mecanismo e ao sistema de carregamento das nossas armas. Impedem rigorosamente qualquer utilização acidental ou voluntária por terceiros.

TODAS AS ARMAS BROWNING VENDIDAS NO MUNDO SÃO SISTEMATICAMENTE ENTREGUES COM GUN LOCK.

9. A segurança passa igualmente por melhores condições de arrumação e armazenamento em casa : encare a utilização de um cofre forte BROWNING.

Trigger Lock



Cable Lock



BROWNING BÜCHSE EUROBOLT

Wir möchten Sie zur Wahl einer Eurobolt-Büchse von Browning beglückwünschen.

Zur Vereinfachung der Handhabung wurde das Gewicht ohne Verkürzung des Laufs oder Beeinflussung ihrer Präzision verringert.

- Der verkürzte Schwenkwinkel des Verschlusskopfes (60°) ermöglicht schnelle Schußfolgen.
- Die geringe Hubhöhe des Hebelknafs bietet eine freie Visierlinie.
- Die Form dieses Knafs wurde derart entwickelt, daß er perfekt in Ihrer Hand liegt.

Die neue Konzeption des (patentierten) Verschlusses mit 3 Verriegelungswarzen ermöglicht ein leichteres Gewicht unter Wahrung der Zuverlässigkeit. Die Handhabung der Büchse wird durch eine Sicherung am Pistolengriff und das herausnehmbare Magazin erleichtert.

Die obere Fläche des Verschlussgehäuses zeichnet sich durch eine geglättete und flachgewölbte Fläche zur optimalen Montage des Zielfernrohres aus.

EMPFEHLUNGEN VOR INBETRIEBNAHME

Zwecks Korrosionsschutz wurden alle Metallteile der Waffe ab Werk gefettet.

Vor dem Feuern der ersten Patrone ist es unerlässlich, die Laufseele sorgfältig zu reinigen: Zur Vermeidung von Überdruck und Abweichungen vom Auftreffpunkt muß sie trocken sein. Führen Sie durch die Kammer einen mit Flanell versehenen Reinigungsstab in den Lauf ein.

Falls erforderlich, entfernen Sie überflüssiges Öl von den anderen Waffenteilen mit einem weichen Lappen.

TECHNISCHE DATEN

Funktionsweise: Mehrlader
Schloß: mit 3 Verriegelungswarzen

VISIERORGANE:

- Verstellbares Visier oder Treibjagdschiene (mit der Waffe geliefert)
- Höhenverstellbares Korn
- Verschlussgehäuse mit 4 mit Schraubeinsätzen versehenen Löchern zur Zielfernrohrmontage

MAGAZIN:

- herausnehmbar
- Kapazität: 4 Standardpatronen oder 3 Magnum-Patronen

SICHERUNG:

- Durch einen den Abzug und das Schloß blockierenden Druckknopf am Pistolengriff.
- Anzeige entschickte Waffe (roter, gestreifter Vorsprung)

- Anzeige gesicherte Waffe (roter sichtbarer Punkt).

ABZUG:

- Breit, geriefelt und bronziert
- Durchschnittliches Abzugsgewicht: 1,8 kg, vom Büchsenmachermeister einstellbar)
- Rückstecher 0,3kg verstellbar

KOLBEN:

- aus Nußbaumholz mit Fischhaut
- Pistolenschaft Schweinsrücken mit bayerischer Backe
- Schrauben für Traggurtringe
- Rückstoßdämpfende Bodenplatte

Die aufgeführten technischen Daten werden rein informativ erteilt. Wir behalten uns das Recht vor, sie jederzeit und ohne vorherige Mitteilung zu ändern.

WAFFE UND SCHLOß WERDEN EINZELN DELIEFERT. FÜGEN SIE DIE TEILE ZUSAMMEN.

EINBAU DES SCHLOSSES

Zum Einbau des Schlosses in das Verschlussgehäuse darf die Sicherung der Waffe nicht betätigt sein und muß der Schlagbolzen entschickt sein.

1) Sicherung außer Funktion

Der Druckknopf muß nach vorne geschoben sein, damit der Durchgang des Schlosses freigesetzt wird. Siehe Kapitel "Sicherung".

2) Geladener Schlagbolzen

Von oben gesehen, muß die Anzeige von der Anschlagführung hervorspringen (Abb. 1). Von unten gesehen, wird der Anschlag in seinem entschickten Einsatz zurückgehalten. Ungeladen = Abb. 2.

Zum Entschicken des Schlagbolzens: Klemmen Sie den Vorsprung des Anschlags gegen die Tischkante, ziehen Sie den Verschlusskörper energisch nach unten und lassen Sie gleichzeitig die Anschlagführung gegen den Uhrzeigersinn schwenken, bis der Anschlag in seinen entschickten Einsatz einschnappt.

Vergewissern Sie sich, daß die Zapfen des Schlosses und der Verschlussvorrichtung angehängen sind.

Führen Sie das Schloß in das Magazingehäuse ein und achten darauf, den Schaftstutzen nicht zu zerkratzen. Drücken Sie das Schloß vollständig nach vorne und verschließen Sie die Waffe, indem Sie den Knauf nach unten schwenken lassen.

ENTNAHME DES SCHLOSSES

Vergewissern Sie sich, daß die Waffe sich nicht mehr in Sicherungsposition befindet (siehe "Sicherung"), und lassen Sie den Schloßknauf nach oben schwenken. Ziehen Sie das Schloß nach hinten bis zum Anschlag gegen die Arretierung. Drücken Sie auf die Schloßarretierung (Abb. 3) und ziehen Sie das Schloß aus

dem Magazingehäuse, indem Sie darauf achten, den Schaft nicht zu beschädigen.

SICHERUNG

Der Sicherungsknopf befindet sich oben auf dem Pistolengriff.

Nach vorne geschoben, deckt er den Buchstaben "S" ab und bringt einen roten Punkt zum Vorschein, der darauf hinweist, daß die Waffe bereit zum Feuern ist (Abb. 4). Nach hinten geschoben und mit abgedecktem roten Punkt und sichtbarem Buchstaben "S" blockiert er den Abzug und das Schloß (Abb. 5). Die Schloßsperre ist ein weiteres Mittel zur Überprüfung, ob Ihre EUROBOLT tatsächlich gesichert ist. Auf Wunsch läßt sich diese Vorrichtung mit Leichtigkeit vom Büchsenmachermeister entfernen.

ANZEIGE WAFFE ENTSICKERT

Der Anschlag Ihrer Büchse umfaßt eine Längung, die von der Anschlagführung vorspringt, wenn der Schlagbolzen entschickt ist (Abb. 2). Diese gut sichtbare Anzeige der entschickten Waffe kann auch anhand des Daumens überprüft werden.

ABZUG

Ihre Flinte wurde ab Werk eingestellt für einen trockenen Abzug, einen kurzen Abzugsweg und ein Abzugsgewicht von etwa 1,8 kg, die mit einer ausgezeichneten Sperrsicherheit vereinbar sind.

Wir haben den Abzugsmechanismus jedoch mit einem Regler des Abzugsgewichts versehen, der die Anpassung Ihrer Waffe an Ihren Schießstil ermöglicht. Diese Einstellung darf nur vom Büchsenmachermeister durchgeführt werden.

RÜCKSTECHER

Die Büchse ist einem "Trigger Set" Rückstecher-System ausgestattet, das die Einstellung eines sehr sensiblen Abzugsgewichts ermöglicht. Bitte beachten Sie folgende Anweisungen.

Vorsicht, dieses Abzugsgewicht beträgt etwa 300 g und ist daher nur für erfahrene Schützen geeignet.

Wir empfehlen Ihnen, dieses Rückstecher vorher "trocken" zu testen (entladene Waffe), um die Sensibilität des Abzugs festzustellen.

Zur Betätigung des Rückstecher die Waffe laden, den Abzug nach vorne drücken bis zum Einklicken. Die Büchse ist schußbereit.

Eine zusätzliche Sicherung schaltet den Rückstecher bei der Handhabung des Ladehebels der Büchse aus. Die Einstellung des Abzugsgewichts erfolgt anhand der Schraube unter dem Abzug (Abb. 6).

LADEN

Ihre Büchse ist mit einem am Schwenkboden des

Magazins befestigten, herausnehmbaren Magazins ausgestattet. Das Ladevermögen beträgt 4 Patronen bei mittleren Kalibern und 3 Patronen bei Magnumkalibern. Das direkte Laden einer zusätzlichen Patrone in die Kammer erhöht die Gesamtkapazität der Waffe auf 5 bzw. 4 Patronen.

Vor dem Laden sichern Sie Ihre Waffe und richten Sie ungefährlich aus.

Durch Drücken des Schlosses des Magazinbodens vor den Abzugsbügel (Abb. 7), das das Kippmagazin betätigt, können Sie diesen entweder direkt nachladen (Abb. 8) oder durch ein volles Magazin ersetzen. Dazu greifen Sie das Oberteil des leeren Magazins und es Magazin durch Ziehen von sein Rückhaltefeder (Abb. 9). Zum Einsetzen des Ersatzmagazins seinen Unterteil in den Einsatz des Magazinbodens einfügen und wieder gegen die Rückhaltefeder schieben. Anschließend den Magazinboden zuklappen.

ENTLADEN

Vor dem Entladen die Waffe ungefährlich ausrichten. Den Mechanismus öffnen und das Schloß derart handhaben, daß die sich ggf. im Magazin befindliche Patrone ausgeworfen wird und dies auch überprüfen. Lassen Sie anschließend den kippbaren Magazinboden schwenken, und drücken dann das Schloß wieder zurück. Entfernen Sie das Magazin und entnehmen die Patronen. Das leere Magazin in den Magazinboden zurückschieben und verschließen.

WARTUNG

Zur Wartung Ihrer wie auch jeder anderen Büchse empfehlen wir Ihnen, ausschließlich ein gutes feines Waffenöl zu verwenden. Légia Spray reinigt, schmiert und schützt zugleich. Silikon, Lanolin, Maschinenfett und -öl, usw. sind nicht zu empfehlen.

Nach jeder Verwendung führen Sie folgende Wartung Ihrer Flinte durch:

1. Zunächst vergewissern, daß die Waffe entladen ist.
2. Das Schloß entfernen. Das Magazin schwenken lassen und es aus dem Magazinboden entnehmen.
3. Den Lauf mit Légia Spray besprühen. Lassen Sie das Produkt einige Minuten wirken und führen dann **durch die Kammer**, einen mit Flanell versehenen Reinigungsstab ein. Wenn der Lauf sauber ist, führen Sie eine neues, mit Öl getränktes Flanellstück ein, um ihn bis zur nächsten Verwendung zu schützen.
4. Das Produkt auf die äußeren Metallteile sprühen, ohne das Schloß und das Magazin zu vergessen, und überflüssiges Produkt mit einem sauberen und trockenen Lappen abwischen.
5. Das Holz des Kolbens tendiert dazu, Feuchtigkeit aufzunehmen, besonders bei Regen. Um ärgerliches Verziehen zu vermeiden, ist es ratsam, die Flinte an

einem trockenen und leicht belüfteten Platz zu lagern, weit weg von starken Hitzequellen. Das Holz verliert dann schrittweise die absorbierte Feuchtigkeit ohne Deformierung oder Rissigkeit. Zum guten Unterhalt der Hölzer tragen Sie in regelmäßigen Abständen Légia Spray Spezial Holz auf oder in Ermangelung etwas Schaftöl.

LISTE DER EINZELTEILE KARABINER EUROBOLT

1. Patronenauswerfer
2. Feder Patronenauswerfer
3. Extraktor
4. Verschlusskopf
5. Extraktorfeder
6. Verschlussvorrichtung
7. Stift Auswerfer
8. Verschlussachse
9. Verschlusskörper
10. Hebelstift
11. Spannhebel
12. Schlagbolzen
13. Schlagbolzenfeder
14. Stützscheibe
15. Anzeigestift
16. Ladeanzeige
17. Verschlussrille
18. Richtkornachse
19. Richtkornfeder
20. Richtkornschraube
21. Befestigungsrollstift
22. Befestigungsschraube
23. Richtkorn
24. Richtkornschutz
25. Richtkornplatte
26. Befestigungsschraube Kimme
27. Kimme
28. Befestigungsschraube Platte
29. Platte Kimme
30. Lauf
31. Verschlusschraube
32. Arretierungsfeder
33. Arretierungsstift
34. Verschlussarretierung
35. Feststellschraube Arretierung
36. Arretierungsführung
37. Feder Befestigungsschraube
38. Trigger Set Feder
39. Einstellschraube
40. Abzugsfeder
41. Steg
42. Drücker
43. Feder
44. Dorn
45. Schraube
46. Sicherheitsfeder
47. Achse
48. Sicherungsachse
49. Sicherung
50. Sicherungshebel
51. Sicherungsdrücker
52. Einstellschraube
53. Stützplatte
54. Scheibe
55. Befestigungsschraube
56. Abzug
57. Einstellschraube
58. Abzugsachse
59. Anschlagsschraube
60. Hebel
61. Rolle
62. Rollenträger
63. Schraubenträger
64. Stangenfeder
65. Halteachse (2x)
66. Scheibenfeder
67. Sperrhebel
68. Hebelscheibe
69. Rollstift
70. Stange
71. Schraube
72. Sicherungsbügel
73. Rollstift
74. Kolben
75. Pufferschiff
76. Vordere Schraube für Ring
77. Schraube Platte Pufferschicht (2x)
78. Hintere Schraube für Ring
79. Vollständiges Magazin
80. Träger Magazinboden
81. Feder
82. Verschluss Magazinboden
83. Verschlussfeder
84. Verschlussstift
85. Abzugsbügel
86. Schraube Abzugsbügel
87. Befestigungsschraube
88. Magazinboden
89. Haltestift
90. Abgangsfeder
91. Anschlagachse
92. Achse Magazinboden
93. Träger des Startmechanismus
94. Unterbrochene Laufschiene
95. Vorderschraube für unterbrochene Laufschiene
96. Hinterschraube für unterbrochene Laufschiene

BROWNING EUROBOLT BOLT-ACTION RIFLE

We are happy that you have chosen to buy a Browning Eurobolt rifle.

For ease of handling, its weight has been reduced without reducing the barrel or altering its accuracy.

- The reduced angle of rotation of the handle of the bolt (60°) allows shots to be fired in rapid succession.
- The handle of the bolt is set low, providing a clear view of the target.
- The shape of the handle is perfectly adapted to your hand.

The new (patented) three lug bolt design, allows a saving in weight without loss of strength.

The safety catch positioned within easy reach of your thumb and the removable magazine attached to the hinged magazine floor plate make your rifle even easier to use.

The top of the receiver, with its flat topped, low receiver is designed for optimum scope mounting.

RECOMMENDATIONS BEFORE USE

All metal parts of the gun, have been greased ex works to protect them against corrosion.

Before shooting your first cartridge, it is essential that you carefully clean the bore of the barrel : it must be dry to avoid excessive pressure and deviation of the point of impact. Pass a cleaning rod with a piece of flannel wrapped around its end, down the barrel from the chamber end.

If you consider it is necessary, wipe all excess oil from the other parts of the gun using a soft cloth.

TECHNICAL SPECIFICATIONS

Operation : repeating.

Bolt : 3 lugs.

SIGHTING SYSTEM :

- rearsight with direction adjustment or "battue" type rib (supplied with gun)
 - vertically adjustable foresight
 - receiver provided with 4 holes, closed by screws, for scope mounting
- MAGAZINE :
- hinged, removable
 - capacity : 4 standard cartridges or 3 magnum cartridges

SAFETY :

- by means of a lever on top of the receiver, blocking the trigger and the bolt
- protruding red striated cocking indicator
- red dot "off safe" indicator.

TRIGGER :

- wide checkered, bronze plated
 - average trigger pull : 1.8 kg, can be adjusted by the gunsmith
 - Adjustable .3 kg trigger Set
- STOCK AND FORE END :
- in checkered walnut
 - hogs back pistol stock with Bavarian cheek piece
 - screw for sling swivel
 - anti-recoil butt plate

These technical specifications are given for information only. We reserve the right to modify them at any time without prior warning.

THE GUN IS DELIVERED WITH THE BOLT REMOVED FROM THE RIFLE. THEY MUST THEREFORE FIRST BE ASSEMBLED.

INSERTION OF BOLT

In order to insert the bolt into the receiver, first ensure that the safety is not on and that the firing pin is cocked.

1) Placing safety in the off safe position

The safety lever must be pushed forward, in order to free the passage of the bolt. See "Safety".

2) Cocking the firing pin

When viewed from above, the indicator must project from the nut guide (fig. 1). Viewed from below, the nut will be housed in the cocking recess. Uncocked = fig. 2.

To cock the firing pin : wedge the projecting part of the nut against the edge of a table, pull the body of the bolt sharply downwards while at the same time rotating the nut guide anti-clockwise until the nut slots into its cocking recess.

Check that the lugs of the bolt and the blank are aligned.

Insert the bolt into the receiver, taking care not to scratch the cheek piece of the stock. Push the bolt all the way towards the front and lock the gun by swinging the handle downward.

REMOVING THE BOLT

Check that the safety is not on (see " Safety ") and swing the bolt handle upward. Pull the bolt back until it touches the bolt stop. Press the bolt release lever (fig. 3) and remove the bolt from the receiver, taking care not to damage the stock.

SAFETY

The safety lever is situated on the top of the grip, within easy reach of the thumb.

When it is pushed to the front, in the “off safe” position, it covers the letter “S” and uncovers a red dot indicating that the gun is ready to fire (fig. 4). When it is pulled back into the “on safe” position with the red dot hidden and the letter “S” displayed, it blocks the trigger and the bolt (fig. 5). The blocking the bolt is thus another way to check that the safety of your EUROBOLT is actually on.

COCKING INDICATOR

The nut of your rifle comprises an extension that protrudes from the nut guide when the firing pin is cocked (fig. 2). This indicator is clearly visible and can also be felt with the thumb.

TRIGGER

Your rifle has been adjusted in the factory to give you a positive, short trigger action and a trigger pull of about 1,8 kg, compatible with providing an excellent level of safety against accidental firing.

We have, however, fitted the trigger mechanism with a means of adjusting the trigger pull in order to adapt the rifle to your shooting style. This adjustment should only be carried out by a gunsmith.

TRIGGER SET

The rifle is equipped with the “Trigger Set” system that allows you to obtain a very sensitive trigger pull. Please carefully read the following instructions.

Caution : this trigger pull is of the order of only 300 g, and is only intended for informed users.

We recommend that you first test the Trigger Set with the gun unloaded, in order to get a feeling for the sensitivity of the trigger.

To activate the Trigger Set, cock the rifle and push the trigger forward until it locks. The rifle is now ready for firing.

An additional safety disconnects the Trigger Set when the bolt action lever is operated.

The trigger pull is set by means of the screw situated under the trigger (fig. 6).

LOADING

Your rifle is fitted with a removable magazine that attaches to a hinged magazine floor plate. The magazine can hold 4 standard caliber cartridges or 3 magnum cartridges. Inserting an additional cartridge directly into the chamber brings the total capacity of the gun to 5 and 4 cartridges respectively.

Before loading, place the safety in the on safety position and point your gun in a safe direction.

Once the magazine release lever has been pushed towards the front of the trigger guard (fig. 7), causing the magazine to swing down, you can either directly refill it (fig. 8), or replace it with a full one.

For this, grasp the top of the empty magazine and release it by pulling on its locking spring (fig. 9). The replacement magazine is installed by inserting its bottom in the socket in the magazine floor plate and pushing it against the locking spring before swinging the floor plate back up into place.

UNLOADING

Before unloading, point your gun in a safe direction. Open the mechanism by operating the bolt in order to eject any cartridge that might still remain in the chamber, and check inside. Next, swing down the hinged magazine floor plate and push back the bolt. Then, remove the magazine and empty the cartridges from it. Replace the magazine in the magazine floor plate and close it back up.

MAINTENANCE

For maintaining your rifle, like for any gun, we strongly recommend that you use only a good quality fine oil for guns. Légia Spray cleans, lubricates and protects. Silicon, lanolin, machine greases and oils, etc. are to be avoided.

After each use, maintain your gun as follows :

1. Before starting, check that the gun is unloaded.
2. Remove the bolt. Drop the magazine and remove from the magazine floor plate.
3. Spray Légia Spray inside the barrel and allow to dry for a few minutes before inserting a cleaning rod with a piece of flannel on its end via the chambre. Once the barrel is properly cleaned, pass again with a new piece of flannel impregnated with oil to protect it until the next time it is used.
4. Spray the product on the external metal parts, not forgetting the bolt and the magazine, and wipe off any excess with a clean, dry cloth.
5. The wood of the stock and fore arm tends to absorb moisture from the atmosphere, especially when the weather is wet. In order to avoid unwanted distortion, the rifle should be stored in a dry, lightly ventilated space well away from any source of heat. This will allow the wood to gradually lose the moisture absorbed without deforming. For proper care of the wood, regularly apply a coat of Légia special wood Spray or failing that a little linseed oil.

LIST OF COMPONENT PARTS BROWNING EUROBOLT

1. Ejector
2. Ejector spring
3. Extractor
4. Bolt head
5. Extractor spring
6. Closing assembly
7. Ejector pin
8. Bolt pin
9. Bolt body
10. Lever pin
11. Loading lever
12. Firing pin
13. Firing pin spring
14. Thrust washer
15. Indicator pin
16. Load indicator
17. Bolt knob
18. Foresight pin
19. Foresight spring
20. Foresight screw
21. Attachment rollpin
22. Attachment screw
23. Foresight
24. Foresight guard
25. Foresight flange
26. Backsight attachment screw
27. Backsight
28. Flange attachment screw
29. Backsight flange
30. Barrel
31. Closing screw
32. Stop spring
33. Ejector stop
34. Bolt stop
35. Stop anchor screw
36. Guide stop
37. Attachment spring screw
38. Set Trigger spring
39. Adjusting screw
40. Trigger spring
41. Cross-brace
42. Trigger
43. Spring
44. Pin
45. Screw
46. Safety spring
47. Spindle
48. Safety spindle
49. Safety
50. Safety catch
51. Safety lever
52. Adjusting screw
53. Pressure plate
54. Wad
55. Attachment screw
56. Firing mechanism
57. Adjusting screw
58. Firing pin
59. Stop-screw
60. Lever
61. Roller
62. Roller holder
63. Screw holder
64. Control spring
65. Anchor pins (2x)
66. Stock plate spring
67. Locking lever
68. Lever plate
69. Rollpin
70. Control mechanism
71. Screw
72. Circlip
73. Rollpin
74. Stock
75. Stock plate
76. Forward screw for ring
77. Stock plate screws (2x)
78. Rear screw for ring
79. Full magazine
80. Magazine floor plate holder
81. Spring
82. Magazine floor plate bolt
83. Bolt spring
84. Bolt pin
85. Trigger guard
86. Trigger guard screw
87. Attaching screw
88. Magazine floor plate
89. Anchor pin
90. Catch spring
91. Stop pin
92. Magazine floor plate pin
93. Firing mechanism support
94. Battue rib
95. Battue rib front fixing screw
96. Battue rib rear fixing screw

ESCOPETA DE CERROJO BROWNING EUROBOLT:

Agradecemos que haya escogido usted un rifle Browning Eurobolt.

Para facilitar su manejo hemos reducido su peso sin recortar el cañón ni alterar su precisión.

- El ángulo reducido de giro del pomo del cerrojo (60°) permite una sucesión rápida de disparos.
- El escaso levantamiento del pomo de palanca ofrece una línea de mira despejada.

- La forma de dicho pomo ha sido diseñada de forma que se adapte perfectamente a su mano.

El nuevo diseño del cerrojo de 3 tetones (patentado), permite aligerar el conjunto conservando su robustez. El uso de su rifle aún resulta más sencillo gracias al pulsador de seguridad colocado al alcance del pulgar y al cargador amovible que se ha fijado sobre el fondo de la recámara.

La parte superior de la caja del cerrojo se caracteriza por una superficie plana y rebajada para lograr así un buen montaje del visor.

RECOMENDACIONES ANTES DE LA PUESTA EN SERVICIO

Todas las piezas metálicas del arma han sido engrasadas en fábrica con el fin de evitar que se corroen.

Es indispensable que limpie cuidadosamente el ánima del cañón antes de disparar el primer cartucho: deberá estar seca para evitar presiones excesivas y alejamiento del punto de alcance. Introduzca en el cañón una varilla de limpieza con un trozo de franela pasando por la recámara.

Si lo cree conveniente, limpie el aceite sobrante en las demás zonas del arma con un trapo suave.

TÉCNICAS

Funcionamiento: de repetición
Cerrojo: de 3 tetones

ÓRGANOS DE MIRA:

- alza de dirección ajustable o banda de batida (suministradas con el arma)
- punto de mira de altura ajustable
- caja del cerrojo con 4 agujeros, obturados mediante tornillos para el montaje del visor

CARGADOR :

- basculante y de quita y pon
- capacidad: 4 cartuchos ordinarios o 3 cartuchos magnum

SEGURO:

- mediante pulsador en la parte superior de la caja de cerrojo que bloquea el disparador y el cerrojo
- indicador de cargada (avance rojo y estriado)
- indicador de apertura del seguro (punto rojo aparente).

DISPARADOR:

- amplio y estriado, bronceado
- peso medio de partida: 1,8 kg, regulable por armero
- Trigger Set de 0,3 kg, regulable

CAJA:

- de nogal picado fino
- culata pistolet “dos de cochon” con carrillera bávara
- tornillo para anillo portafusil
- cantonera antiretroceso

Estas características técnicas se proporcionan a título meramente indicativo. Nos reservamos el derecho a modificarlas en cualquier momento y sin aviso previo.

ARMA Y CERROJO SUMINISTRADOS SIN MONTAR, PROCEDA A SU MONTAJE.

INSERCIÓN DEL CERROJO

Para poder introducir el cerrojo en su caja es necesario que el seguro del arma no esté echado y que el percutor esté armado.

1) Seguro fuera de función

El pulsador debe estar accionado hacia adelante, con el fin de despejar el paso del cerrojo. Véase el capítulo “Seguro”.

2) Percutor armado

Visto desde arriba, el indicador debe sobresalir de la guía del travesaño (fig. 1). Visto desde abajo, la llave está sujeta en su alojamiento de cargado. No cargado = fig. 2. Para cargar el percutor: Cale el resalto de la llave contra el borde de una mesa, tire con fuerza el cuerpo del cerrojo hacia abajo y simultáneamente haga pivotar la guía del travesaño en sentido contrario al de las manecillas del reloj hasta que la llave caiga en su alojamiento de cargado.

Asegúrese de que los tetones del cerrojo y del obturador estén alineados. Introduzca el cerrojo en su caja con cuidado de no arañar la garganta de la culata. Empuje completamente el cerrojo hacia adelante y bloquee el arma haciendo girar el pomo hacia abajo.

EXTRACCIÓN DEL CERROJO

Asegúrese de que el arma no tenga el seguro puesto (véase “Seguro”) y haga girar el pomo del cerrojo hacia arriba. Retire el cerrojo hacia atrás hasta dar con el tope. Presione el retén del cerrojo (fig. 3) y extraiga el cerrojo de la caja con cuidado de no estropear la culata.

SEGURO

El pulsador del seguro está situado encima del puño, cerca del pulgar. Cuando se empuja hacia adelante cubre entonces la

letra “S” y descubre un punto rojo que indica que el arma está lista para disparar (fig. 4). Si se engancha hacia atrás, punto rojo oculto y letra “S” aparente, bloquea el disparador y el cerrojo. El bloqueo del cerrojo es pues un método más para controlar que su EUROBOLT esté asegurado, pero cualquier armero puede, si así lo desea, desconectar este dispositivo con facilidad.

INDICADOR DE CARGADO

La llave de su rifle tiene una extensión que sobresale de la guía del travesaño cuando el percutor está cargado (fig. 2). Este indicador de cargado bien visible también puede ser comprobado por el pulgar.

DISPARADOR

Su rifle ha sido ajustada en fábrica para ofrecer una salida seca, una carrera de disparador breve y un peso de salida cercano a 1,8 kg, compatibles con una excelente seguridad de enganche.

No obstante, hemos equipado el mecanismo de disparo con un ajuste del peso de salida que permite que su rifle pueda adaptarse a su estilo de disparo. Su armero es la única persona capacitada para efectuar este ajuste.

TRIGGER SET

El rifle está equipado con el sistema “Trigger Set” que permite obtener un peso de salida muy sensible, siga cuidadosamente las instrucciones siguientes. Cuidado, como el peso de salida es del orden de 300 g, está destinado tan sólo a los tiradores experimentados.

Le recomendamos que pruebe antes este Trigger Set en seco (arma descargada) para percibir bien la sensibilidad del disparador.

Para enganchar el Trigger Set, arme el rifle y empuje el disparador hacia adelante hasta que encaje. El rifle estará lista para disparar.

Un seguro complementario desconecta el Trigger Set cuando se maniobra la palanca de armamento del rifle. El ajuste del peso de salida se efectúa con ayuda del tornillo situado bajo el disparador (fig. 6).

CARGA

Su rifle está provisto con un cargador de quita y pon que está fijado sobre un fondo de recámara giratorio. La capacidad del cargador es de 4 cartuchos en calibres medios y de 3 cartuchos en calibres magnum. La alimentación de un cartucho suplementario directamente en la recámara aumenta la capacidad total del arma a 5 y 4 cartuchos, respectivamente. Antes de la carga, eche el seguro y oriente su arma de manera que no resulte peligrosa. Una vez presionado el cerrojo del fondo de la recámara y colocado delante del guardamonte (fig. 7),

haciendo pivotar el cargador, podrá usted abastecerlo directamente (fig. 8), o sustituirlo por un cargador lleno.

Para ello, coja la parte de arriba del cargador vacío y libere el cargador mediante tracción de su resorte de enganche (fig. 9). Para colocar el cargador de recambio, introduzca la parte inferior en su alojamiento del fondo de la recámara y empújela contra el resorte de enganche. Baje seguidamente el fondo de la recámara.

DESCARGA

Antes de descargar, oriente el arma de forma que no resulte peligrosa. Abra el mecanismo manipulando el cerrojo con el fin de expulsar el cartucho que pueda haberse quedado en la recámara y eche un vistazo. Seguidamente, haga bascular el fondo de la recámara y observe por dentro. Retire después el cargador y saque los cartuchos. Coloque de nuevo el cargador vacío sobre el fondo de la recámara y ciérrela.

MANTENIMIENTO

Para conservar su rifle y de hecho cualquier arma, le recomendamos encarecidamente que utilice un buen aceite fino para armas. El spray Légia limpia, lubrica y protege. No use silicona, lanolina, grasas ni aceites para máquinas. Después de cada uso, efectúe el siguiente proceso de mantenimiento:

1. Antes que nada, asegúrese de que el arma esté descargada.
2. Retire el cerrojo. Haga bascular el cargador y retire el fondo de la recámara.
3. Vaporice spray Légia en el cañón. Deje que el producto actúe durante unos minutos e introduzca, por la recámara, una varilla de limpieza con un trozo de franela. Cuando el cañón esté bien limpio, vuelva a pasar un trozo de franela impregnado de aceite para protegerlo hasta que vuelva a usarla.
4. Vaporice las partes metálicas externas con el producto sin olvidarse del cerrojo ni el cargador y elimine el exceso con un trapo limpio y seco.
5. La madera de la caja tiene tendencia a absorber la humedad ambiente, sobre todo en época lluviosa. Para evitar las deformaciones fastidiosas es conveniente colocar el rifle en un lugar seco y moderadamente aireado, lejos de las fuentes de calor fuerte. De esta forma, la madera perderá progresivamente la humedad absorbida sin deformarse ni agrietarse. Para una buena conservación de la madera, aplique a intervalos regulares aceite en spray Légia especial maderas o, a falta del primero, un poco de aceite de lino.

LISTA DE LAS PIEZAS CONSTITUYEN LA CARABINA EUROBOLT

1. Expulsor
2. Muelle del expulsor
3. Extractor
4. Cabeza de cerrojo
5. Muelle del extractor
6. Conjunto de obturación
7. Pasador del expulsor
8. Eje de acerrojamiento
9. Cuerpo del cerrojo
10. Pasador de la palanca
11. Palanca de rearme
12. Percutor
13. Muelle del percutor
14. Arandela de apoyo
15. Pasador para indicador
16. Indicador de armado
17. Nuez del cerrojo
18. Eje del punto de mira
19. Muelle del punto de mira
20. Tornillo del punto de mira
21. Rollpin de fijación
22. Tornillo de fijación
23. Punto de mira
24. Protección del punto de mira
25. Pie del punto de mira
26. Tornillo de fijación de la mira
27. Mira
28. Tornillo de fijación del pie
29. Pie de la mira
30. Cañón
31. Tornillo de obturación
32. Muelle del tope
33. Pasador del tope
34. Tope del cerrojo
35. Tornillo de sujeción del tope
36. Guía del tope
37. Tornillo de fijación del muelle
38. Muelle del Set Trigger
39. Tornillo de ajuste
40. Muelle del gatillo
41. Espárrago
42. Disparador
43. Muelle
44. Espiga
45. Tornillo
46. Muelle de seguridad
47. Eje
48. Eje de seguridad
49. Seguro
50. Palanca de seguridad
51. Pulsador del seguro
52. Tornillo de ajuste
53. Placa de apoyo
54. Arandela

55. Tornillo de fijación
56. Gatillo
57. Tornillo de ajuste
58. Eje de gatillo
59. Tornillo de tope
60. Palanca
61. Rodillo
62. Portarodillo
63. Portatornillos
64. Muelle de varilla
65. Eje de sostén (2x)
66. Muelle de chapa
67. Palanca de bloqueo
68. Chapa de la palanca
69. Roll pin
70. Varilla
71. Tornillo
72. Abrazadera
73. Rollpin
74. Caña
75. Cantonera
76. Tornillo anterior para anillo
77. Tornillo de cantonera
78. Tornillo posterior para anillo
79. Cargador completo
80. Sostorte del fondo del cargador
81. Muelle
82. Cerrojo del fondo del cargador
83. Muelle del cerrojo
84. Pasador del cerrojo
85. Guardamontes
86. Tornillo del guardamonte
87. Tornillo de fijación
88. Fondo del cargador
89. Pasador de sostén
90. Muelle de enganche
91. Eje de tope
92. Eje del fondo del cargador
93. Soporte del mecanismo de arranque
94. Banda interrumpida
95. Tornillo delantero para la banda interrumpida
96. Tornillo trasero para la banda interrumpida

CARABINE A VERROU BROWNING EUROBOLT :

Nous sommes heureux que vous ayez choisi une carabine Browning Eurobolt.

Pour en faciliter son maniement, le poids a été réduit sans raccourcissement du canon ni altération de sa précision.

- L'angle réduit de pivotement du pommeau de verrou (60°) autorise une succession rapide des coups.
- La faible levée du pommeau de levier offre une ligne de visée dégagée.
- La forme de ce pommeau a été conçue pour s'adapter parfaitement à votre main.

La nouvelle conception du verrou à 3 tenons (breveté), permet d'alléger l'ensemble en conservant sa robustesse.

L'utilisation de votre carabine est encore facilitée par le poussoir de sûreté placé à portée du pouce, et par le chargeur amovible fixé sur le fond pivotant du magasin.

La face supérieure de la boîte de culasse se caractérise par une surface aplanie et surbaissée, pour un montage optimal de la lunette.

RECOMMANDATIONS AVANT LA MISE EN SERVICE

Toutes les pièces métalliques de l'arme ont été graissées au départ de l'usine afin de les protéger contre la corrosion.

Avant de tirer votre première cartouche, il est indispensable de nettoyer soigneusement l'âme du canon : celle-ci doit être sèche pour éviter les surpressions et des écarts de point d'impact. Passez dans le canon une baguette de nettoyage garnie d'un morceau de flanelle, en l'introduisant par la chambre.

Si vous le jugez utile, essayez l'huile excédentaire sur les autres parties de l'arme avec un chiffon doux.

SPÉCIFICATIONS TECHNIQUES

Fonctionnement : à répétition.

Verrou : à 3 tenons.

ORGANES DE VISÉE :

- hausse réglable en direction ou bande de battue (livrées avec l'arme)
- guidon réglable en élévation
- boîte de culasse à 4 trous, obturés par vis, pour montage lunette

CHARGEUR :

- basculant et amovible
- capacité : 4 cartouches ordinaires ou 3 cartouches magnum

SÛRETÉ :

- par poussoir sur partie supérieure de la boîte de culasse, bloquant la détente et le verrou
- indicateur d'armé (avancé rouge et strié)
- indicateur de mise hors sûreté (point rouge apparent).

DÉTENTE :

- large et striée, bronzée
- poids moyen de départ : 1,8 kg, réglable par armurier
- Trigger Set de 0,3 kg, réglable

FÛT :

- en noyer quadrillé
- crosse pistolet dos de cochon avec joue bavaroise
- vis pour anneau porte-bretelle
- plaque de couche anti-recul

Les présentes spécifications techniques sont données à titre indicatif. Nous nous réservons le droit de les modifier à tout moment et sans information préalable.

ARME ET VERROU ÉTANT LIVRÉS NON ASSEMBLÉS, PROCÉDEZ À LEUR ASSEMBLAGE.

INSERTION DU VERROU

Pour pouvoir introduire le verrou dans la boîte de culasse, il faut que la sûreté de l'arme ne soit pas mise et que le percuteur soit armé.

1) Sûreté hors fonction

Le poussoir doit être actionné vers l'avant, afin de dégager le passage du verrou. Voir au chapitre "Sûreté".

2) Percuteur armé

Vu du haut, l'indicateur doit saillir du guide-noix (fig. 1). Vue du bas, la noix est retenue dans son logement d'armé. Non armé = fig. 2.

Pour armer le percuteur : calez le ressaut de la noix contre le bord d'une table, tirez énergiquement le corps de verrou vers le bas et simultanément faites pivoter le guide-noix dans le sens inverse des aiguilles d'une montre jusqu'à ce que la noix tombe dans son logement d'armé.

Assurez-vous que les tenons du verrou et de l'obturateur sont alignés.

Introduisez le verrou dans la boîte de culasse en veillant à ne pas érafler le busc de la crosse. Poussez complètement le verrou vers l'avant et verrouillez l'arme en faisant pivoter le pommeau vers le bas.

EXTRACTION DU VERROU

Assurez-vous que l'arme n'est plus en sûreté (voir "Sûreté") et faites pivoter le pommeau du verrou vers le haut. Retirez le verrou vers l'arrière jusqu'à butée contre son arrêtoir.

Appuyez sur l'arrêtoir de verrou (fig. 3) et extrayez le verrou de la boîte de culasse en veillant à ne pas abîmer la crosse.

SÛRETÉ

Le poussoir de sûreté est situé sur le dessus de la poignée, à portée du pouce.

Débrayé vers l'avant, il recouvre la lettre "S" et découvre un point rouge indiquant que l'arme est prête à faire feu (fig. 4). Enclenché vers l'arrière, point rouge caché et lettre "S" apparente, il bloque la détente et le verrou (fig. 5). Le blocage du verrou est ainsi un autre moyen de contrôler que votre EURO BOLT est bien en sûreté, mais tout armurier peut, si vous le préférez, déconnecter aisément ce dispositif.

INDICATEUR D'ARMEMENT

La noix de votre carabine comporte une extension qui fait saillie du guide-noix lorsque le percuteur est armé (fig. 2). Cet indicateur d'armement bien visible peut aussi être testé par le pouce.

DÉTENTE

Votre carabine a été réglée en usine pour donner un départ sec, une course de détente brève et un poids de départ voisin de 1,8 kg, compatibles avec une excellente sécurité d'accrochage.

Nous avons cependant équipé le mécanisme de détente d'un réglage du poids de départ, permettant à votre carabine d'être adaptée à votre style de tir. Votre armurier est seul compétent pour effectuer ce réglage.

TRIGGER SET

La carabine est équipée du système "Trigger Set" permettant d'obtenir un poids de départ très sensible, veuillez suivre attentivement les instructions suivantes.

Attention, ce poids de départ étant de l'ordre de 300 g, il ne s'adresse qu'à des utilisateurs avertis.

Nous vous recommandons de tester préalablement ce Trigger Set à sec (arme déchargée), afin de bien percevoir la sensibilité de la détente.

Pour enclencher le Trigger Set, armez la carabine, poussez la détente vers l'avant jusqu'à encliquetage. La carabine est prête pour le tir.

Une sécurité supplémentaire déconnecte le Trigger Set lors de la manoeuvre du levier d'armement de la carabine.

Le réglage du poids de départ s'effectue à l'aide de la vis située sous la détente (fig. 6).

CHARGEMENT

Votre carabine est équipée d'un chargeur amovible fixé sur un fond de magasin pivotant. La capacité du chargeur est de 4 cartouches en calibres ordinaires et de 3 cartouches en calibres magnum. L'alimentation d'une cartouche supplémentaire directement dans la chambre porte la capacité totale de l'arme respectivement à 5 et 4 cartouches.

Avant le chargement, mettez en sûreté et orientez votre carabine de manière non dangereuse.

Une fois pressé le verrou du fond de magasin en avant du pontet (fig. 7), faisant basculer le chargeur, vous pouvez soit garnir directement celui-ci (fig. 8), soit le remplacer par un chargeur plein.

Pour ce faire, saisissez la partie supérieure du chargeur vide et dégagez le chargeur par traction de son ressort d'accrochage (fig. 9). Pour replacer le chargeur de rechange, insérez sa partie inférieure dans son logement du fond de magasin et repoussez-le contre le ressort d'accrochage. Rabattez ensuite le fond de magasin.

DÉCHARGEMENT

Avant de décharger, orientez l'arme de manière non dangereuse. Ouvrez le mécanisme en manoeuvrant le verrou afin d'éjecter la cartouche qui pourrait se trouver dans la chambre, et jetez un coup d'œil dans celle-ci. Faites basculer ensuite le fond de magasin pivotant, puis repoussez le verrou. Retirez ensuite le chargeur et ôtez-en les cartouches. Remplacez le chargeur vide sur le fond de magasin et refermez ce dernier.

ENTRETIEN

En vue de l'entretien de votre carabine, comme d'ailleurs de toute arme, nous vous recommandons vivement de n'utiliser qu'une bonne huile fine pour armes. Légia Spray nettoie, lubrifie et protège. La silicone, la lanoline, les graisses et huiles pour machines, etc. sont à éviter.

Après chaque utilisation, effectuez l'entretien de votre carabine comme suit :

1. Avant tout, assurez-vous que l'arme est déchargée.
2. Retirez le verrou. Faites basculer le chargeur et retirez-le du fond de magasin.
3. Vaporisez du Légia Spray dans le canon. Laissez agir le produit quelques minutes puis introduisez, *par la chambre*, une baguette de nettoyage garnie d'un morceau de flanelle. Lorsque le canon est bien propre, repassez-y un nouveau morceau de flanelle imbibé d'huile pour le protéger jusqu'à la prochaine utilisation.
4. Vaporisez le produit sur les parties métalliques externes, sans oublier le verrou et le chargeur, est essuyez-en l'excès avec un chiffon propre et sec.
5. Le bois du fût a tendance à absorber l'humidité

atmosphérique, particulièrement par temps de pluie. Afin de lui éviter des déformations fâcheuses, il convient de mettre la carabine dans un endroit sec et modérément aéré, loin des sources de forte chaleur. Le bois perdra ainsi progressivement l'humidité absorbée sans se déformer ou se fendiller. Pour un bon entretien des bois, procédez à intervalles réguliers à l'application d'huile Légia Spray spécial bois ou à défaut d'un peu d'huile de lin.

LISTE DES PIÈCES CONSTITUTIVES

1. Ejecteur
2. Ressort éjecteur
3. Extracteur
4. Tête de verrou
5. Ressort de l'extracteur
6. Ensemble obturateur
7. Goupille éjecteur
8. Axe verrouillage
9. Corps de verrou
10. Goupille du levier
11. Levier d'armement
12. Percuteur
13. Ressort de percuteur
14. Rondelle d'appui
15. Goupille pour indicateur
16. Indicateur d'armé
17. Noix du verrou
18. Axe du guidon
19. Ressort du guidon
20. Vis de guidon
21. Rollpin de fixation
22. Vis de fixation
23. Guidon
24. Protège-guidon
25. Embase de guidon
26. Vis fixation hausse
27. Hausse
28. Vis fixation embase
29. Embase de hausse
30. Canon
31. Vis d'obturation
32. Ressort de l'arrêtoir
33. Goupille de l'arrêtoir
34. Arrêtoir de verrou
35. Vis maintien de l'arrêtoir
36. Guide de l'arrêtoir
37. Vis fixation ressort
38. Ressort de Set Trigger
39. Vis de réglage
40. Ressort de détente
41. Entretoise
42. Gâchette
43. Ressort
44. Broche
45. Vis
46. Ressort de sûreté
47. Axe
48. Axe de sûreté
49. Sûreté
50. Levier de sûreté
51. Poussoir de sûreté
52. Vis de réglage
53. Plaque d'appui
54. Rondelle
55. Vis de fixation
56. Détente
57. Vis de réglage
58. Axe de détente
59. Vis-butée
60. Levier
61. Galet
62. Porte-galet
63. Porte-vis
64. Ressort de tringle
65. Axe de maintien (2x)
66. Ressort de plaquette
67. Levier de blocage
68. Plaquette du levier
69. Roll pin
70. Tringle
71. Vis
72. Circlip
73. Rollpin
74. Fût
75. Plaque de couche anti-recul
76. Vis antérieure pour anneau
77. Vis de plaque de couche (2x)
78. Vis postérieure pour anneau
79. Chargeur complet
80. Support fond de chargeur
81. Ressort
82. Verrou de fond de chargeur
83. Ressort de verrou
84. Goupille du verrou
85. Sous-garde
86. Vis de sous-garde
87. Vis de fixation
88. Fond de chargeur
89. Goupille de maintien
90. Ressort d'accrochage
91. Axe de butée
92. Axe de fond de chargeur
93. Support de mécanisme de départ
94. Bande interrompue
95. Vis avant pour bande interrompue
96. Vis arrière pour bande interrompue

CARABINA A OTTURATORE BROWNING EUROBOLT :

Siamo lieti che abbiate scelto una carabina Browning Eurobolt.

Per migliorarne la maneggevolezza, il peso è stato ridotto senza accorciare la canna, né alterare la precisione.

- L'angolo ridotto di inclinazione della levetta dell'otturatore (60°) consente una rapida successione dei colpi.

- Grazie al movimento ridotto di 60° della levetta dell'otturatore, il piano di mira è libero.

- La forma della levetta è stata studiata secondo i migliori principi di ergonomia.

La nuova concezione dell'otturatore a 3 tenoni (brevettato) consente di alleggerire l'insieme preservando tutta la robustezza.

L'utilizzazione di questa carabina è inoltre facilitata dal pulsante di sicura posto a portata del pollice, nonché dal caricatore amovibile fissato sul fondo girevole del serbatoio.

La faccia superiore della scatola della culatta è caratterizzata da una superficie appiattita e ribassata, per un montaggio ottimale del cannocchiale.

RACCOMANDAZIONI PER LA PRIMA UTILIZZAZIONE

Nel momento in cui l'arma lascia la fabbrica, tutte le sue parti metalliche sono state lubrificate a scopo di protezione dalla corrosione.

Prima di tirare la prima cartuccia è indispensabile pulire con cura l'anima della canna: l'anima della canna deve essere perfettamente asciutta per evitare sovrappressioni e deviazioni del punto d'impatto. Introdurre nella canna una bacchetta di pulizia avvolta in una pezza di flanella, passando dalla camera.

Eventualmente, asciugare con un panno morbido l'eccedenza d'olio sulle altre parti dell'arma.

SPECIFICHE TECNICHE

Funzionamento: a ripetizione.
Otturatore: a 3 tenoni.

ELEMENTI DI MIRA:

- alzo regolabile in senso orizzontale o bindella tipo battuta (forniti con l'arma)
- mirino regolabile in senso verticale
- scatola della culatta con 4 fori, otturati a vite, per il montaggio del cannocchiale

CARICATORE:

- ribaltabile e amovibile
- capacità: 4 cartucce ordinarie o 3 cartucce magnum

SICURA:

- a pulsante sulla parte superiore della scatola della culatta; bloccaggio del grilletto e dell'otturatore
- indicatore di armamento (sporgenza rossa e striata)

- indicatore di sbloccaggio sicura (punto rosso visibile).

GRILLETTO:

- ampio e striato, brunito
- peso medio di partenza: 1,8 kg; regolabile presso l'armaiolo
- Trigger Set da 0,3 kg, regolabile

CASSA:

- in noce quadrettato
- calcio a dorso di maiale con poggia-guancia bavarese
- viti per gli anelli della tracolla
- calciolo antirinculo

Le presenti specifiche tecniche sono fornite a titolo indicativo. Ci riserviamo il diritto di modificarle in qualsiasi momento senza preventiva modifica.

POICHÉ L'ARMA E L'OTTURATORE SONO FORNITI DISASSEMBLATI, PROCEDERE ALL'ASSEMBLAGGIO.

INSERIMENTO DELL'OTTURATORE

Per poter introdurre l'otturatore nella scatola della culatta, è necessario che la sicura sia disinserita e che il percussore sia armato.

1) Sicura disinserita

Il pulsante deve essere azionato in avanti, per liberare il passaggio dell'otturatore. Vedi il capitolo "Sicura".

2) Percussore armato

Vista dall'alto, l'indicatore deve sporgere dal guida-noce (fig. 1). Vista dal basso, la noce è trattenuta nell'alloggiamento della posizione di armamento. Non armato = fig. 2.

Per armare il percussore: bloccare la sporgenza della noce contro il bordo di un tavolo, tirare con forza il corpo dell'otturatore verso il basso e fare contemporaneamente ruotare il guida-noce in senso antiorario finché la noce non scende nell'alloggiamento della posizione di armamento.

Assicurarsi che i tenoni dell'otturatore siano bene allineati.

Introdurre l'otturatore nella scatola della culatta facendo attenzione a non graffiare la nocca del calcio. Spingere l'otturatore in avanti fino in fondo e bloccare l'arma facendo girare il pomello verso il basso.

ESTRAZIONE DELL'OTTURATORE

Assicurarsi che la sicura dell'arma sia disinserita (vedi "Sicura") e far ruotare il pomello dell'otturatore verso l'alto. Tirare indietro l'otturatore fino al punto di arresto. Premere sull'arresto dell'otturatore (fig. 3) ed estrarre l'otturatore dalla scatola della culatta facendo attenzione a non danneggiare il calcio.

SICURA

Il pulsante della sicura si trova sulla parte superiore dell'impugnatura, a portata del pollice.

Disinnestato in avanti, ricopre la lettera "S" e scopre un punto rosso che indica che l'arma è pronta al tiro (fig. 4). Bloccato all'indietro, copre il punto rosso e scopre la lettera "S": il grilletto e l'otturatore sono bloccati (fig. 5). Il bloccaggio dell'otturatore costituisce così un altro sistema per controllare che la sicura della propria EUROBOLT sia inserita, ma se l'utilizzatore preferisce, qualsiasi armaiolo può facilmente smontare questo dispositivo.

INDICATORE DI ARMAMENTO

La noce della carabina presenta una prolunga che sporge dal guida-noce quando il percussore è armato (fig. 2). Questo indicatore di armamento ben visibile può inoltre essere controllato con il pollice.

GRILLETTO

La carabina è stata regolata in fabbrica per fornire una partenza secca, una corsa breve del grilletto ed un peso di partenza di circa 1,8 kg, tutte caratteristiche che offrono un'eccellente sicurezza di tiro.

Abbiamo tuttavia dotato il meccanismo del grilletto di un dispositivo di regolazione del peso di partenza che consente di adattare la carabina allo stile di tiro dell'utilizzatore. Tale regolazione potrà essere effettuata unicamente dall'armaiolo.

TRIGGER SET

La carabina è dotata del sistema "Trigger Set" che consente di ridurre sensibilmente il peso di partenza esercitato sul grilletto. Osservare scrupolosamente le seguenti istruzioni.

Attenzione, poiché questo peso di partenza è di circa 300 g, il sistema è destinato unicamente agli utilizzatori esperti.

Raccomandiamo di testare prima il Trigger Set "a secco" (arma scarica), per rendersi bene conto della sensibilità del grilletto.

Per attivare il Trigger Set, armare la carabina, spingere il grilletto in avanti fino all'arresto. La carabina è pronta al tiro.

Un dispositivo di sicurezza supplementare disattiva il Trigger Set durante la manovra della leva di armamento della carabina.

La regolazione del peso di partenza viene effettuata mediante la vite posta sotto il grilletto (fig. 6)

CARICAMENTO

La carabina è dotata di un caricatore amovibile fissato sul fondo del serbatoio girevole. La capacità del caricatore è di 4 cartucce di calibro medio e 3 cartucce di calibro magnum. L'alimentazione di una cartuccia supplementare direttamente nella camera porta la capacità totale dell'arma a, rispettivamente, 5 e 4 cartucce.

Prima di effettuare il caricamento, inserire la sicura ed orientare la carabina in modo da evitare qualsiasi rischio.

Dopo aver premuto l'otturatore del fondo del serbatoio sulla parte anteriore del ponticello (fig. 7), ribaltando il caricatore, si potrà riempire il caricatore stesso (fig. 8), oppure sostituirlo con uno riempito. A tal fine, afferrare la parte superiore del caricatore vuoto ed estrarre il caricatore effettuando una trazione sulla relativa molla di bloccaggio (fig. 9). Per rimettere il caricatore di ricambio, inserire la parte inferiore nell'alloggiamento previsto sul fondo del serbatoio e spingere contro la molla di bloccaggio. Richiudere quindi il fondo del serbatoio.

SCARICAMENTO

Prima di scaricare l'arma, orientarla in modo da evitare qualsiasi rischio. Aprire il meccanismo agendo sull'otturatore in modo da espellere la cartuccia che potrebbe trovarsi nella camera e dare un'occhiata all'interno della camera. Ribaltare quindi il fondo del serbatoio girevole, quindi spingere l'otturatore. Estrarre il caricatore e togliere le cartucce. Ricollare il caricatore vuoto sul fondo del serbatoio e chiudere il serbatoio.

MANUTENZIONE

Per la manutenzione della carabina, come d'altronde per quella di qualsiasi arma, raccomandiamo di utilizzare soltanto un buon olio per armi. Lo spray Légia pulisce, lubrifica e protegge. Non utilizzare silicone, lanolina, o grassi e olii per macchine.

Dopo ogni utilizzo, procedere alla manutenzione della carabina nel modo seguente:

1. Prima di tutto, assicurarsi che l'arma sia scarica.
2. Togliere l'otturatore. Ribaltare il caricatore ed estrarlo dal fondo del serbatoio.
3. Spruzzare lo spray Légia nella canna. Lasciare agire il prodotto per qualche minuto, quindi introdurre, attraverso la camera, una bacchetta di pulizia avvolta in una pezza di flanella. Dopo aver pulito bene la canna, strofinarla con un'altra pezza di flanella imbevuta d'olio per proteggerla fino all'utilizzazione successiva.
4. Spruzzare il prodotto sulle parti metalliche esterne, senza dimenticare l'otturatore ed il caricatore, ed asciugare l'olio in eccesso con una pezza pulita ed asciutta.
5. Il legno della cassa tende ad assorbire l'umidità atmosferica, in particolare quando piove. Per evitare deformazioni, riporre la carabina in un luogo asciutto e moderatamente ventilato, lontano da fonti di calore intenso. In tal modo, il legno perderà progressivamente l'umidità assorbita senza deformarsi o fessurarsi. Per le parti in legno, applicare ad intervalli regolari l'olio Légia specifico per il legno o, eventualmente, un po' d'olio di lino.

ELENCO DEGLI ELEMENTI COSTITUTIVI CARABINA EUROBOLT

1. Espulsore
2. Molla espulsore
3. Estrattore
4. Testa del chiavistello
5. Molla estrattore
6. Insieme otturatore
7. Bietta espulsore
8. Asse chiusura
9. Corpo del chiavistello
10. Bietta della leva
11. Leva d'armamento
12. Percussore
13. Molla di percussore
14. Rondella d'appoggio
15. Bietta per indicatore
16. Indicatore di caricato
17. Madrevite del chiavistello
18. Asse del guidone
19. Molla del guidone
20. Vite del guidone
21. Rollpin di fissazione
22. Vite di fissazione
23. Guidone
24. Proteggi-guidone
25. Basamento del guidone
26. Vite fissazione dell'alzo
27. Alzo
28. Vite fissazione basamento
29. Basamento di alzo
30. Canna
31. Vite d'otturamento
32. Molla del risalto d'arresto
33. Bietta del risalto d'arresto
34. Risalto d'arresto di chiavistello
35. Vite mantenimento del risalto d'arresto
36. Guida del risalto d'arresto
37. Vite fissazione molla
38. Molla del Set Trigger
39. Vite di messa a punto
40. Molla di rilascio
41. Distanziatore
42. Grilletto
43. Molla
44. Mandrino
45. Vite
46. Molla di sicurezza
47. Asse
48. Asse di sicurezza
49. Sicurezza
50. Leva di sicurezza
51. Spingitoio di sicurezza
52. Vite di messa a punto
53. Piano d'appoggio
54. Rondella
55. Vite di fissazione
56. Scatto
57. Vite di fissazione
58. Asse di scatto
59. Vite-reggispinta
60. Leva
61. Rotella
62. Porta-rotella
63. Porta-viti
64. Molla di tirante
65. Asse di mantenimento (2x)
66. Molla di placchetta
67. Leva di bloccaggio
68. Placchetta della leva
69. Roll pin
70. Tirante
71. Vite
72. Circlip
73. Rollpin
74. Fusto
75. Calciolo
76. Vite anteriore per anello
77. Vite di calciolo
78. Vite posteriore per anello
79. Caricatore completo
80. Supporto fondo di caricatore
81. Molla
82. Chiavistello di fondo di caricatore
83. Molla di chiavistello
84. Bietta di chiavistello
85. Sotto-guardia
86. Vite di sotto-guardia
87. Vite di fissazione
88. Fondo di caricatore
89. Bietta di mantenimento
90. Molla di aggancio
91. Asse di arresto
92. Asse di fondo di caricatore
93. Sostegno del meccanismo di partenza
94. Banda interrotta
95. Vite anteriore per banda interrotta
96. Vite posteriore per banda interrotta

BROWNING EUROBOLT KARABIJN MET GRENDEL :**Wij zijn blij dat u voor een Browning Eurobolt karabijn heeft gekozen.**

Ze werd omwille van de gebruiksvriendelijkheid lichter gemaakt zonder dat de loop werd verkort, of de precisie werd aangetast.

- Dankzij de verkleinde draaihoek van de grendel (60°) zijn snel opeenvolgende schoten mogelijk.
- De kleine hoogte van de grendel biedt een vrije richtlijn.
- De vorm van deze grendel werd zó ontworpen dat hij perfect in de hand ligt.

Dankzij de nieuwe vormgeving van de grendel met 3 nokken (gebrevetteerd) was het mogelijk het wapen lichter te maken, terwijl het toch zijn robuustheid bewaart.

Uw karabijn wordt ook makkelijker hanteerbaar dankzij de veiligheidspal binnen duimbereik en de verwijderbare lader die op de kantelende bodem van het magazijn is bevestigd.

De bovenkant van het grendelhuis is afgeplat en verlaagd voor een optimale montage van een kijker.

LEES DIT AANDACHTIG ALVORENS UW WAPEN VOOR HET EERST TE GEBRUIKEN

Alle metalen onderdelen van het wapen werden alvorens de fabriek te verlaten geolied om ze tegen corrosie te beschermen.

Alvorens uw eerste schot te lossen, moet u de binnenzijde van de loop grondig reinigen: hij moet droog zijn om overdruk en afwijkingen van het trefpunt te voorkomen. Steek via de kamer een pompstok met een stukje flanel in de loop.

Mocht u het nodig achten, verwijder dan met een zachte, droge doek de overtollige olie van de andere onderdelen van het wapen.

TECHNISCHE GEGEVENS

Werking : automatisch
Grensel : met 3 nokken

VIZIERONDERDELEN:

- hoogte regelbaar in richting of schotafstand (geleverd met het wapen)
- in de hoogte regelbare vizierkorrel
- grenselhuis met 4 gaten, afgesloten met schroeven voor kijkermontage.

LADER:

- kantel- en verwijderbaar
- patrooncapaciteit: 4 gewone patronen of 3 magnumpatronen

BEVEILIGING:

- met een drukknop op het bovengedeelte van de

- handgreep, waardoor de ontspanner en grensel geblokkeerd worden
 - aanduiding vuurstand (vooruitstekend gedeelte rood en gestreept)
 - aanduiding veiligheidsstand (rood punt zichtbaar).
- TREKKER:**
- breed en gequadrilleerd, bronskleurig
 - gemiddelde trekkerdruk: 1,8 kg, afstelbaar door wapenhandelaar
 - Trigger Set van 0,3 kg, regelbaar
- KOLF:**
- in walnotenhout, gequadrilleerd
 - pistoolgreep zwijnsrug met Beierse wangplaat
 - schroef voor riembeugel
 - rubberen kolfplaat

Deze technische gegevens zijn louter informatief. Ze kunnen ten allen tijde zonder voorafgaande kennisgeving gewijzigd worden.

AANGEZIEN HET WAPEN EN DE GRENDEL NIET GEASSEMBLEERD WORDEN GELEVERD, DIENT U ZE ZELF TE ASSEMBLEREN.

HET INBRENGEN VAN DE GRENDEL

Om de grensel in het grenselhuis te kunnen steken, mag het wapen niet in veiligheidsstand staan en moet de slagpin gewapend zijn.

1) Beveiliging buiten werking

Om de toegang tot de grensel vrij te maken, dient de drukknop naar voor gedrukt te worden. Zie hoofdstuk "Beveiliging".

2) Gewapende slagpen

Van bovenaf gezien moet de aanduiding van de vuurstand uit de tuimelaargeleider (fig. 1) steken. Van vanonder gezien zit de tuimelaar in zijn zitting (wapening). Niet gewapend = fig. 2.

Om de slagpin te wapenen: zet het uitsteeksel van de tuimelaar vast tegen de rand van een tafel, trek de grensel hard naar beneden en doe gelijktijdig de tuimelaargeleider kantelen tegen de wijzers van de klok in totdat de tuimelaar in zijn zitting (wapening) valt. Zorg ervoor dat de nokken van de grensel en het sluitstuk zich op één lijn bevinden.

Steek de grensel in het grenselhuis en zorg ervoor dat u geen krassen op de kromming van de greep maakt. Duw de grensel zover mogelijk naar voor en vergrendel het wapen door de grenselknop naar beneden te draaien.

VERWIJDEREN VAN DE GRENDEL

Zorg ervoor dat het wapen zich niet meer in veiligheidsstand bevindt (zie "Beveiliging") en draai de grenselknop naar boven. Trek de grensel naar achter tot aan zijn aanslag. Druk op de grenselaanslag (fig. 3). Trek

de grendel uit het grendelhuis en zorg ervoor dat u de greep niet beschadigt.

BEVEILIGING

De beveiligingspal bevindt zich aan de bovenkant van de handgreep, binnen duimbereik. Naar voor geschoven bedekt hij de letter "S" en onthult hij een rood punt dat aangeeft dat het wapen zich in vuurstand bevindt (fig. 4). Naar achter geschoven, met het rode punt bedekt en de letter "S" zichtbaar, blokkeert hij de trekker en de grendel (fig. 5). Door de grendel te blokkeren kunt u dus ook controleren of uw EUROBOLT zich wel degelijk in veiligheidsstand bevindt, maar elke wapenhandelaar kan, indien u daar de voorkeur aan geeft, deze voorziening gemakkelijk uitschakelen.

AANDUIDING VAN DE VUURSTAND

De tuimelaar van uw karabijn is uitgerust met een extensie die uit de tuimelaargeleider steekt als de slagpin gewapend is (fig. 2). Deze goed zichtbare aanduiding van de vuurstand kunt u ook met uw duim testen.

TREKKER

Uw karabijn werd in de fabriek afgesteld om een onmiddellijke vertrek met een korte trekkerweg en een trekkerdruk van om en bij de 1,8 kg te geven, die compatibel is met een uitstekende gebruiksveiligheid. Wij hebben echter het trekkermechanisme van een trekkerdrukregelaar voorzien, waardoor uw karabijn aan uw schietgedrag kan worden aangepast. Alleen uw wapenhandelaar is bevoegd om deze afstelling te doen.

TRIGGER SET

Het karabijn is uitgerust met het "Trigger-Set"-systeem dat toelaat de trekkerdruk aanzienlijk te verminderen. Volg nauwgezet hiernavolgende instructies op: Opgelet: aangezien de trekkersdruk slechts 300 g bedraagt, is dit alleen voor ervaren gebruikers bestemd.

We raden u aan deze Trigger Set eerst met ongeladen wapen te testen, teneinde de trekkerdrukgevoeligheid goed waar te nemen.

Om de Trigger Set in werking te stellen, dient u uw karabijn te laden en de trekker naar voor te drukken tot aan de klik. Het karabijn is nu klaar om te vuren. Een bijkomende veiligheid ontkoppelt de Trigger Set wanneer de wapeningshendel van het karabijn wordt gebruikt.

De afstelling van de trekkerdruk gebeurt met de schroef die zich onder de trekker bevindt (fig. 6).

LADEN

Uw karabijn is voorzien van een verwijderbare lader bevestigd op de onderkant van het draaimagazijn. De

lader heeft een capaciteit van 4 patronen van gemiddeld kaliber en van 3 magnumpatronen. Het rechtstreeks toevoegen van een bijkomend patroon in de kamer brengt de totale capaciteit van het wapen op respectievelijk 5 en 4 patronen.

Zet uw karabijn in de veiligheidsstand alvorens ze te laden en houd ze in een veilige richting.

Na op de grendel van het magazijn voor de trekkerbeugel (fig. 7) gedrukt te hebben, doet u de lader kantelen en kunt u deze (fig. 8) onmiddellijk vullen of door een volle lader vervangen.

Om dit te doen grijpt u het bovenste gedeelte van de lege lader, maakt u de lader los door aan zijn bevestigingsveer (fig. 9) te trekken. Om de vervangingslader te plaatsen, steekt u het onderste gedeelte ervan in zijn zitting in het magazijn en drukt u hem tegen de bevestigingsveer. Sla vervolgens het magazijn dicht.

ONTLADEN

Houd het wapen, alvorens het te ontladen, steeds in een veilige richting. Open het mechanisme door de grendel te bewegen om het patroon dat in de kamer zou kunnen zitten, te verwijderen en kijk erin. Kantel vervolgens het draaimagazijn en duw de grendel weg. Verwijder daarna de lader en haal er de patronen uit. Plaats de lege lader terug in het magazijn en sluit het.

ONDERHOUD

Met het oog op het onderhoud van uw karabijn is het, net als bij elk ander wapen, sterk aanbevolen uitsluitend fijne wapenolie van goede kwaliteit te gebruiken. Legia Spray reinigt, oliet en beschermt. Silicone, lanoline, smeermiddelen en oliën voor machines, enz. moeten vermeden worden.

Maak na elk gebruik uw karabijn op volgende wijze schoon:

1. Controleer eerst of het wapen ongeladen is.
2. Verwijder de grendel. Doe de lader kantelen en haal hem uit het magazijn.
3. Spuit Legia Spray in de loop. Laat het product gedurende enkele minuten inwerken en haal er via de kamer een pompstok met een stukje flanel door. Als de loop schoon is, haal er dan opnieuw een pompstok met een stukje flanel door, ditmaal in olie gedrenkt, om hem tot aan het volgende gebruik te beschermen.
4. Spuit het product op de buitenste metalen onderdelen. Vergeet de grendel en lader niet en verwijder de overtollige olie met een schone, droge doek.
5. Het hout van de kolf vertoont de neiging ingevolge de weersomstandigheden, en dan meer bepaald regen, vocht te absorberen. Teneinde hinderlijke vervormingen te voorkomen, doet u er goed aan de

karabijn op een droge en matig verluchte plaats, ver van hevige warmtebronnen, te bewaren. Zo zal het hout zich geleidelijk aan, zonder te vervormen of te barsten, van het geabsorbeerde vocht ontdoen. Als u het hout goed wil onderhouden, dient u het regelmatig met Légia Spray speciale houtolie of, bij gebrek daaraan, met een beetje lijnolie, te behandelen.

LIJST ONDERDELEN EUROBOLT-KARABIJN

1. Ejector
2. Veer ejector
3. Uittrekker
4. Kop grendel
5. Veer uittrekker
6. Eenheid ejector
7. Stelstift ejector
8. As vergrendeling
9. Schacht grendel
10. Stelstift hefboom
11. Hefboom spannen
12. Slagpen
13. Veer slagpen
14. Steunringetje
15. Stelstift voor aanwijzer
16. Aanwijzer gespannen
17. Groef van de grendel
18. As korrel
19. Veer van de korrel
20. Schroef korrel
21. Spanstift bevestiging
22. Schroef bevestiging
23. Korrel
24. Korrelbeschermer
25. Voetplaatje korrel
26. Schroef bevestiging vizier
27. Vizier
28. Schroef bevestiging voetplaatje
29. Voetplaatje vizier
30. Loop
31. Sluitschroef
32. Veer van de stopper
33. Stelstift van de stopper
34. Grendelstopper
35. Blokkeerschroef stopper
36. Geleiding stopper
37. Schroef bevestiging veer
38. Veer Set Trigger
39. Regelschroef
40. Trekkerveer
41. Afstandsstuk
42. Haanblokje
43. Veer
44. Stift
45. Schroef
46. Veiligheidsveer
47. As
48. Veiligheidsas
49. Veiligheid
50. Hefboom veiligheid
51. Drukknop veiligheid
52. Regelschroef
53. Steunplaat
54. Ringetje
55. Schroef bevestiging
56. Trekker
57. Regelschroef
58. As trekker
59. Schroef-aanslag
60. Hefboom
61. Rol
62. Rolhouder
63. Schroefhouder
64. Veer spanpen
65. Blokkeeras (2x)
66. Veer plaatje
67. Blokkeerhefboom
68. Plaatje hefboom
69. Spanstift
70. Spanpen
71. Schroef
72. Klemring
73. Spanstift
74. Schacht
75. Kolfplaat
76. Voorste schroef voor ring
77. Schroef kolfplaat (2x)
78. Achterste schroef voor ring
79. Volledige lader
80. Steun laderbodem
81. Veer
82. Grendel laderbodem
83. Veer grendel
84. Stelstift van de grendel
85. Beugelkrop
86. Schroef beugelkrop
87. Schroef bevestiging
88. Laderbodem
89. Blokkeerstelstift
90. Aanhechtveer
91. Aanslagas
92. As laderbodem
92. Scharnieras voor laderbodem
93. Afdrukmechanismevoet
94. Onderbroken bie
95. Schroef vooreinde onderbroken bie
96. Schroef achtereinde onderbroken bie

CARABINA COM FECHO BROWNING EUROBOLT

Regozijamo-nos por ter escolhido uma carabina Browning Eurobolt.

Para facilitar o seu manejo, o peso foi reduzido sem encurtar o cano nem alterar a precisão.

- O ângulo reduzido de pivotagem do botão do fecho (60°) permite uma sucessão rápida de tiros.

- O fraco levantamento do botão da alavanca oferece uma linha de pontaria desimpedida.

- A forma do botão foi concebida para se adaptar perfeitamente à sua mão.

A nova concepção do fecho com 3 cavilhas (patenteado), permite tornar o conjunto mais leve ao conservar a sua robustez.

A utilização da sua carabina é ainda facilitada pelo botão de segurança situado ao alcance do polegar, e pelo carregador amovível fixado no fundo giratório do armazém/carregador.

A face superior da culatra caracteriza-se por uma superfície aplanada e rebaixada, para uma melhor montagem do óculo.

RECOMENDAÇÕES ANTES DA COLOCAÇÃO EM SERVIÇO

Todas as peças metálicas da arma foram lubrificadas na fábrica para as proteger contra a corrosão.

Antes de atirar o seu primeiro cartucho, é indispensável limpar cuidadosamente o interior do cano : deve estar seco para evitar sobre-pressões e variações no ponto de impacto. Passe pelo cano uma vara de limpeza munida dum bocado de flanela, introduzindo-a pelo carregador.

Se o achar necessário, limpe o óleo excedente nas outras partes da arma com um pano suave.

ESPECIFICAÇÕES TÉCNICAS

Funcionamento : de repetição
Fecho : de 3 cavilhas

APARELHOS DE PONTARIA :

- alça de mira regulável no que diz respeito à direcção ou rampa de batida (entregues com a arma)

- Ponto de mira regulável em altura

- Culatra com 4 orifícios, obturados com parafusos, para montagem do óculo

CARREGADOR :

- basculante e amovível

- capacidade : 4 cartuchos vulgares ou 3 cartuchos magnum

SEGURANÇA :

- botão na parte superior da culatra, travando o gatilho e o fecho

- indicador da posição “pronto a disparar” (avançada vermelha e estriada)

- *indicador de segurança desactivada* (ponto vermelho aparente).

GATILHO :

- largo e estriado, bronzado

- peso médio de partida : 1,8 kg regulável pelo armeiro

- Trigger Set de 0,3 kg, regulável

FUSTE :

- em nogueira recartilhada

- coroa de pistola tipo dorso de porco com face Bavaoise

- parafuso para anéis da alça de tiracolo.

- placa de coice anti-recuo

Estas especificações técnicas representam uma mera indicação. Reservámo-nos o direito de as modificar em qualquer altura e sem informação prévia.

ARMA E FECHO SÃO ENTREGUES DESMONTADOS. PROCEDA A SUA MONTAGEM.

INSERÇÃO DO FECHO

Para poder introduzir o fecho na culatra, é necessário que a segurança da arma não esteja activada e que o percutor esteja armado.

1) Segurança desactivada

O botão deve ser accionado para a frente, para desimpedir a passagem do fecho. Ver o capítulo “Segurança”.

2) Percutor armado

Visto de cima, o indicador deve sobressair do guia da culatra (fig. 1). Visto de baixo, a guia permanece na cavidade da posição “pronto a disparar”. Não armado = fig.2

Para armar o percutor : segure a saliência da guia contra o rebordo de uma mesa, puxe energeticamente o corpo do fecho para baixo e simultaneamente faça girar a guia da cabeça da culatra no sentido inverso dos ponteiros de um relógio até que a guia caia na cavidade da posição “pronto a disparar”.

Assegure-se de que as cavilhas do fecho e do obturador estão alinhados.

Introduza o fecho na culatra tomando atenção em não arranhar a crista da coroa. Empurre o fecho completamente para a frente e tranque a arma ao fazer girar o botão para baixo.

EXTRACÇÃO DO FECHO

Assegure-se de que a arma já não está em segurança (ver “Segurança”) e faça girar o botão do fecho para cima. Retire o fecho para trás até bater no travão.

Pressione o travão do fecho (fig.3) e extraia o fecho da culatra tomando cuidado de não danificar a coroa.

SEGURANÇA

A patilha de segurança situa-se na parte superior do cabo, ao alcance do polegar.

Desengatado para a frente, tapa a letra “S” e deixa a descoberto um ponto vermelho indicando que a arma está pronta para disparar (fig. 4). Colocado para trás, ponto vermelho escondido e letra “S” aparente, tranca o gatilho e o fecho (fig. 5). A trancagem do fecho é também outro meio de verificar se o seu EUROBOLT está em segurança, mas qualquer mecânico pode, se preferir, desligar facilmente este dispositivo.

INDICADOR DE ARMA

A guia da sua carabina comporta uma extensão que sobressai do guia da cabeça da culatra quando o percutor está armado (fig. 2). Este indicador da posição “pronta para disparar” pode também testar-se com o polegar.

GATILHO

A sua carabina foi regulada na fábrica para oferecer um disparo seco, um movimento breve e um peso de partida perto de 1,8 kg, compatíveis com uma excelente segurança de embate.

Contudo, equipámo o mecanismo do gatilho com um regulamento de peso de partida, permitindo adaptar a sua carabina ao seu estilo de tiro. Unicamente o seu mecânico pode efectuar este regulamento.

GATILHO DE CABELO

A carabina está equipada com o sistema “Gatilho de Cabelo” o que permite obter um peso de partida muito sensível. Queira seguir com atenção as seguintes instruções.

Atenção, este peso de partida, sendo da ordem dos 300 g, dirige-se unicamente a utilizadores preparados.

Aconselhamos-lhe a testar previamente e a seco este Trigger Set (arma descarregada), para poder aperceber-se bem da sensibilidade do gatilho.

Para activar o “Gatilho de Cabelo”, carregue a carabina, empurre o gatilho para a frente até ficar preso. A carabina está pronta para o tiro.

Uma segurança suplementar desliga o “Gatilho de Cabelo” aquando da manobra da alavanca de armamento da carabina.

O regulamento do peso de partida efectua-se com a ajuda do parafuso debaixo do gatilho (fig. 6).

CARREGAMENTO

A sua carabina está equipada com um carregador amovível fixado no fundo do armazém giratório. A capacidade do carregador é de 4 cartuchos de calibre médio e de 4 cartuchos de calibre magnum. A

introdução de um cartucho suplementar directamente no carregador leva a capacidade total da arma a 5 e 4 cartuchos, respectivamente.

Antes do carregamento, coloque a sua carabina em segurança e mantenha atenção em relação ao sentido (direcção) do cano.

Depois de pressionar o fecho no fundo do carregador em frente ao guarda-mato (fig. 7), e fazendo girar o carregador, pode ou enchê-lo (fig. 8), ou substituí-lo por um carregador cheio.

Para fazer isso, segure a parte superior do carregador vazio e liberte o carregador por tracção da sua mola de embate (fig. 9). Para colocar o outro carregador, insira a sua parte inferior na cavidade do fundo do armazém e volte a empurrá-lo contra a mola de embate. Depois, feche o fundo do armazém.

DESCARREGAMENTO

Antes de descarregar, oriente a arma de maneira não perigosa. Abra o mecanismo manobrando o fecho de modo a ejectar o cartucho que poderia encontrar-se no carregador, e dê uma vista de olhos. Faça girar o fundo giratório do armazém, e em seguida, volte a empurrar o fecho. Retire então o carregador e retire os cartuchos que se encontram dentro do mesmo. Volte a colocar o carregador vazio no fundo do armazém e feche-o.

MANUTENÇÃO

Para a manutenção da sua carabina, como, aliás, de qualquer arma, aconselhamos vivamente que utilize unicamente um bom óleo fino para armas. Légia Spray limpa, lubrifica e protege. A silicone, a lanolina, as gorduras e óleos para máquinas, etc. devem ser evitados.

Após cada utilização, faça a manutenção da sua carabina como segue :

1. Antes de tudo, assegure-se de que a arma está descarregada.
2. Retire o fecho. Faça girar o carregador e retire-o do fundo do armazém.
3. Vaporize Légia Spray no cano. Deixe actuar o produto alguns minutos e depois introduza, pela câmara, uma vara de limpeza com um bocado de flanela na extremidade. Quando o cano estiver bem limpo, passe novamente um bocado de flanela embebido de óleo para o proteger até a próxima utilização.
4. Vaporize o produto nas partes metálicas externas, sem esquecer o fecho e o carregador, e limpe o excesso com um trapo limpo e seco.
5. A madeira do fuste tem tendência a absorver a humidade atmosférica, particularmente em tempo de chuva. A fim de evitar deformações desagradáveis, convém guardar a carabina num lugar seco e moderadamente arejado, longe de fontes

de grande calor. A madeira perderá assim progressivamente a humidade absorvida sem se deformar ou gretar. Para uma boa manutenção das madeiras, aplique, com intervalos regulares, o óleo Lêgia Spray especial madeira ou, na ausência desse, um pouco de óleo de linho.

LISTA DAS PEÇAS CONSTITUTIVAS DA CARABINA EUROBOLT

1. Ejector
2. Mola de ejector
3. Extractor
4. Cabeça do fecho
5. Mola do extractor
6. Conjunto obturador
7. Lamina do ejector
8. Eixo de fecho
9. Corpo de fecho
10. Lamina da alavanca
11. Alavanca de armamento
12. Percutor
13. Mola do percutor
14. Anilha de apoio
15. Lamina para o indicador
16. Indicador de segurança
17. Cabeça da culatra
18. Eixo do ponto de mira
19. Mola do ponto de mira
20. Parafuso do ponto de mira
21. Travessão de fixação
22. Parafuso de fixação
23. Ponto de mira
24. Protector do ponto de mira
25. Suporte do ponto de mira
26. Parafuso de fixação da alça
27. Alça
28. Parafuso de fixação do suporte
29. Suporte da alça
30. Cano
31. Parafuso de obturação de órgãos de mira
32. Mola do interruptor
33. Travessão do interruptor
34. Interruptor de fecho
35. Parafuso suporte do interruptor
36. Guia do interruptor
37. Parafuso de fixação da mola
38. Mola do gatilho de “Cabelo”
39. Parafuso de regulação
40. Mola de base do gatilho
41. Retém do gatilho
42. Base do Gatilho
43. Mola da base do gatilho
44. Travessão
45. Parafuso
46. Mola de segurança
47. Eixo
48. Eixo de segurança
49. Segurança
50. Alavanca de segurança
51. Botão de segurança
52. Parafuso de regulação
53. Placa de apoio
54. Anilha
55. Parafuso interior de fixação
56. Gatilho
57. Parafuso de regulação
58. Eixo de gatilho
59. Parafuso lateral de fixação do gatilho
60. Alavanca
61. Parafuso do retém
62. Retém
63. Porta-parafuso
64. Mola do impulsor
65. Eixo de manutenção (2x)
66. Mola de plaqueta
67. Alavanca de bloqueio
68. Plaqueta da alavanca
69. Travessão
70. Separador
71. Parafuso
72. Anilha
73. Travessão
74. Fuste
75. Placa de coice anti-recuo
76. Parafuso anterior para anel
77. Parafuso de placa de coice (2x)
78. Parafuso posterior para anel
79. Carregador completo
80. Suporte fundo de carregador
81. Mola
82. Fecho de fundo de carregador
83. Mola do fecho
84. Travessão do guarda-mato
85. Guarda-mato
86. Parafuso de guarda-mato
87. Parafuso de fixação
88. Fundo de carregador
89. Travessão de fecho
90. Placa de engate
91. Lateral
92. Eixo de fundo de carregador
93. Suporte de mecanismo de partida
94. Fita interrompida
95. Parafuso anterior para fita interrompida
96. Parafuso posterior para fita interrompida



Browning International S.A.
Parc Industriel des Hauts-Sarts • 3^{ème} Avenue, 25 • B - 4040 Herstal