

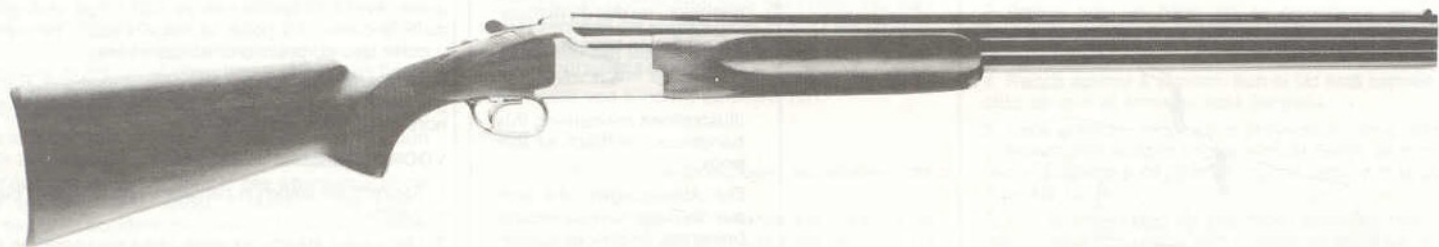

Fusil à canons superposés
Superposé geweer
Over-and-under shotgun
Bockdoppelflinte
Fucile a canne sovrapposte
Escopeta de cañones superpuestos

BROWNING B 325

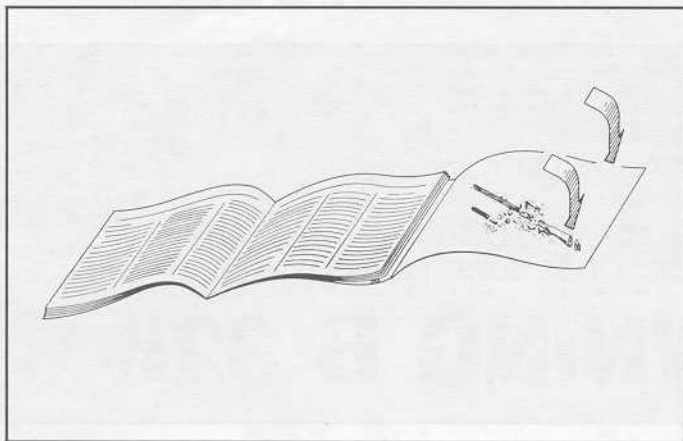



Vue explosée :
en dernière page intérieure.

Explosie zicht :
op laatste binnen blz.

Exploded view :
last internal page.

Auffrisszeichnung :
siehe innere letzte Seite.

Vista «explosa» :
nell'ultima pagina interna.

«Despiece» :
en la última página interior

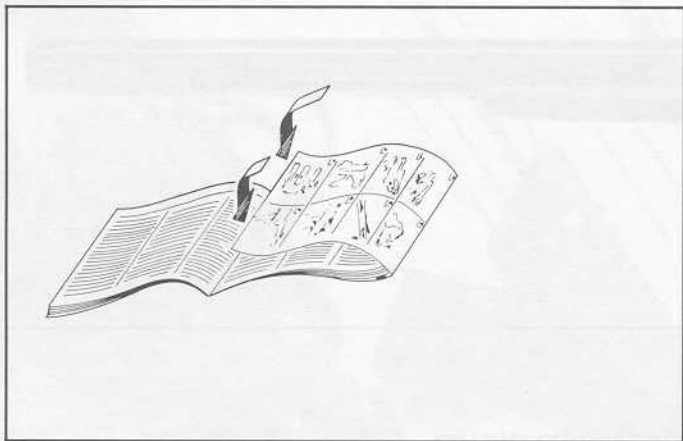

Illustrations du mode
d'emploi : au dos du manuel.

Afbeeldingen betreffende de
gebruiksaanwijzing : op
rugzijde.

Illustrations concerning this
handbook : at back of this
book.

Die Abbildungen, die sich
auf die Bedienungsanleitung
beziehen, finden Sie auf der
Rückseite.

Le illustrazioni relative al
modo d'impiego figurano al
dorso del libretto.

Las ilustraciones relativas al
modo de empleo se encuen-
tran al lomo del manual.

PRECAUTIONS

1. Avant toute manipulation, assurez-vous que votre arme n'est pas chargée.
2. Gardez toujours votre arme en sûreté tant que vous ne tirez pas, même si vous êtes certain qu'elle est vide.
3. Ne posez l'index sur la détente que lorsque vous allez tirer, sinon tenez-le contre le pontet.
4. Ne pointez jamais une arme à feu vers quelqu'un, même si vous êtes certain qu'elle est déchargée. Considérez-la toujours avec le respect dû à une arme chargée.
5. Sachez toujours où vos projectiles vont retomber et ne tirez que lorsqu'il n'y a aucun risque d'accident. Attention aux ricochets : ne tirez jamais dans l'eau ou contre des rochers.
6. Pour des raisons de sécurité autant que de rendement balistique, n'utilisez que de bonnes munitions du calibre exact de votre arme.
7. Dans votre intérêt comme dans celui de votre arme, évitez l'introduction de tout corps étranger dans le canon. La boue, la neige, l'eau... peuvent y créer des surpressions dangereuses.
8. Déchargez votre arme entre les utilisations. Rangez arme et munitions dans des endroits séparés et hors de portée des enfants.

VOORZORGSMAATREGELEN

1. Alvorens uw wapen te hanteren, nagaan of het niet is geladen.
2. Uw wapen steeds op veilig laten staan zolang u niet ermee schiet, zelfs wanneer u zeker ervan bent dat het leeg is.
3. De wijsvinger pas op de trekker plaatsen wanneer u gaat schieten ; anders moet u hem tegen de trekkerbeugel houden.
4. Nooit een vuurwapen op iemand richten, zelfs wanneer u zeker ervan bent dat het ongeladen is.

Beschouw het steeds met het aan een geladen wapen verschuldigde respect.

5. Zorg ervoor steeds te weten waar uw projectielen terechtkomen en ga pas schieten wanneer er geen enkel risico voor ongevallen is. Let op terugspringende projectielen : nooit in het water of tegen rotsen schieten.

6. Uit veiligheidsoverwegingen en evenzo voor het bereiken van een goed ballistisch rendement, slechts goede munities van het juiste kaliber voor uw wapen gebruiken.

7. Zowel in uw eigen belang als dat van uw wapen, moet het naar binnen brengen van ieder voorwerp in de loop worden vermeden. Modder, sneeuw, water... kunnen hierin gevaarlijke overdrukken vormen.

8. Ontlaad uw wapen wanneer u deze niet gebruikt. Berg wapen en munities op afzonderlijke plaatsen op en buiten het bereik van kinderen.

PRECAUTIONS TO BE OBSERVED

1. Prior to handling the gun, make sure that it is not loaded.

2. Always set the safety catch except when actually firing, even when you are sure the rifle is not loaded.

3. Never curl your finger over the trigger except when preparing to fire : at all other times, stretch the finger along the trigger guard.

4. Never point a firearm at any person, even if you are sure the rifle is unloaded. Always treat the gun with the respect due to a loaded weapon.

5. You must always be able to see where your shots will fall and never shoot if there is the slightest risk of an accident. Be careful of ricochets : never fire into water or against rocks.

6. As much for safety reasons as for ballistic efficiency, only use reliable ammunition of the exact calibre of your rifle.

7. In your own interest as well as in that of your gun, avoid the entry of any foreign body into its barrel. Mud, snow, water... all these could give rise to dangerous overpressures.

8. Unload your gun when you set it aside. Put it and its ammunition away in separate places, making sure that these are inaccessible to children.

SICHERHEITSVORSCHRIFTEN

1. Vergewissern Sie sich vor dem Handhaben ihrer Waffe stets, daß sie entladen ist.

2. Sicherung stets betätigen, wenn die Flinte nicht benutzt wird, auch wenn man sicher ist, sie entladen zu haben.

3. Zeigefinger erst beim Abdrücken an den Abzug legen, vorher nur an den Abzugsbügel.

4. Nie auf einem Menschen zielen, auch nicht mit einer leeren Waffe. Eine Schußwaffe behandelt man stets so als ob sie geladen wäre.

5. Man muß immer wissen, wo ein Schuß hingeht und darf erst schießen, wenn keine Gefahr besteht. Aufpassen mit Abprallschüssen : nie auf eine Wasserfläche oder auf Felsen zielen.

6. Nur das zur Waffe passende Patronenkaliber benutzen.

7. Im eigenen und im Interesse der Flinte, soll man verhindern, daß ein Fremdkörper in den Lauf gelangt.

8. Zwischen den Benutzungszeiten soll man die Flinte entladen. Waffe and Munition separat und außer Reichweite von Kindern aufbewahren.

PRECAUZIONI

1. Prima di ogni manipolazione, accertatevi che l'arma sia vuota.

2. Quando non sparate, mantenete sempre la vostra arma sulla sicura anche se siete certi che sia vuota.

3. Mettete l'indice sul grilletto unicamente quando state per sparare, altrimenti tenetelo contro il ponticello.

4. Non puntate mai una arma verso una persona anche se siete certi che risulta scarica. Consideratela sempre con il rispetto dovuto ad una arma carica.

5. Siate sicuri del punto dove i proiettili cadono e sparate unicamente quando non ci sono rischi di incidenti. Attenti a i rimbalzi. Non sparate mai nell'acqua o contro le rocce.

6. La sicurezza ed il rendimento balistico sono due motivi per adoperare unicamente delle munizioni adatte al calibro esatto della vostra arma.

7. Nel vostro interesse e nell'interesse della vostra arma, evitate che dei corpi estranei si introducano nella canna. Il fango, la neve e l'acqua possono creare delle pericolose sovrappressioni.

8. Scaricate la vostra arma fra ogni utilizzazione. Mettete l'arma e le munizioni in posti separati che non siano a portata dei bambini.

PRECAUCIONES

1. Antes de manipularla, compruebe que su arma no está cargada.

2. Ponga siempre el seguro mientras no dispare, aun si está convencido de que su arma está vacía.

3. Ponga sólo el dedo en el disparador en el momento de disparar, sino manténgalo contra el guardamonte.

4. Nunca apunte a alguien, aun si Ud está convencido de que el arma no está cargada.

5. Sepa siempre adonde sus proyectiles van a caer y dispare sólo cuando no hay ningún riesgo de accidente. Cuidado a los rebotes : nunca dispare al agua o contra rocas.

6. Por razones tanto de seguridad como de rendimiento balístico, utilice sólo buenas municiones del calibre exacto de su arma.

7. Evite la introducción de cuerpos extraños en el cañón. El barro, la nieve, el agua pueden originar peligrosas sobrepresiones.

8. Cuando no la usa, descargue su arma. Ponga el arma y las municiones en lugares separados y fuera del alcance de los niños.

SPECIFICATIONS	B325 Les présentes spécifications sont données à titre indicatif. Soucieux de perfectionnement, Browning se réserve le droit de les modifier à tout moment et sans information préalable											
Modèle	B325 (12) SL1/SL2	B325 (12) SL4	B325 (20) SL1/SL2	B325 (20) SL4	B325 (12) SP1/SP2	B325 (12) SP3/SP4	B325 (12) SP5/SP4	B325 (20) SP1/SP2	B325 (20) SP3/SP4	B325 TRAP30	B325 TRAP32	B325 SKEET
CANONS												
Calibre	12	12	20	20	12	12	12	20	20	12	12	12
Chambre	70 mm	70 mm	76 mm	76 mm	70 mm	70 mm	70 mm	76 mm	76 mm	70 mm	70 mm	70 mm
Longueur	700 mm	660 mm	710 mm	660 mm	710 mm	760 mm	810 mm	710 mm	760 mm	780 mm	810 mm	710 mm
Chokes	Injectors/fixes	Fixes	Injectors/fixes	Fixes	Injectors/fixes	Injectors/fixes	Injectors/fixes	Injectors/fixes	Injectors/fixes	Fixes	Fixes	Fixes
Bandes	Ventilée 6 mm	Ventilée 6 mm	Ventilée 6 mm	Ventilée 6 mm	Ventilée 13 mm	Ventilée 13 mm	Ventilée 10 mm	Ventilée 10 mm	Ventilée 10 mm	Ventilée 13 mm	Ventilée 13 mm	Ventilée 13 mm
- supérieure	Pleines	Pleines	Pleines	Pleines	Pleines	Pleines	Pleines	Pleines	Pleines	Pleines	Pleines	Pleines
- latérales	Grain métall.	Grain métall.	Grain métall.	Grain métall.	Rhodoïd blanc	Rhodoïd blanc	Rhodoïd blanc	Rhodoïd blanc	Rhodoïd blanc	Rhodoïd blanc	Rhodoïd blanc	Rhodoïd blanc
Organes de visée	Ø 3 mm	Ø 3 mm	Ø 3 mm	Ø 3 mm	Ø 3 mm	Ø 3 mm	Ø 3 mm	Ø 3 mm	Ø 3 mm	Ø 3 mm	Ø 3 mm	Ø 3 mm
- intermédiaire	—	—	—	—	Grain blanc	Grain blanc	Grain blanc	Grain blanc	Grain blanc	Grain blanc	Grain blanc	—
	Ø 1 mm	Ø 1 mm	Ø 1 mm	Ø 1 mm	Ø 1 mm	Ø 1 mm	Ø 1 mm	Ø 1 mm	Ø 1 mm	Ø 1 mm	Ø 1 mm	Ø 1 mm
CROSSE (*)												
Type	Pistolet	Pistolet	Pistolet	Pistolet	Pistolet	Pistolet	Pistolet	Pistolet	Pistolet	Pistolet	Pistolet	Pistolet
Longueur	375 mm	375 mm	362 mm	362 mm	375 mm	375 mm	375 mm	375 mm	375 mm	375 mm	375 mm	375 mm
Pente	- au busc	36 mm	36 mm	38 mm	38 mm	36 mm	36 mm	36 mm	36 mm	36 mm	32 mm	36 mm
- au talon	56 mm	56 mm	63 mm	63 mm	56 mm	56 mm	56 mm	56 mm	56 mm	56 mm	45 mm	56 mm
Avantage	- au talon	0 mm	0 mm	1,5 mm	1,5 mm	0 mm	0 mm	0 mm	1,5 mm	1,5 mm	0 mm	0 mm
- au bec	3 mm	3 mm	3 mm	1,5 mm	1,5 mm	3 mm	3 mm	3 mm	1,5 mm	1,5 mm	3 mm	3 mm
Tombée à 66 cm	63 mm	63 mm	63 mm	63 mm	63 mm	63 mm	63 mm	63 mm	63 mm	63 mm	20 mm	20 mm
PLAQUE DE COUCHE												
Matière	Polyamide	Polyamide	Polyamide	Polyamide	Polyamide	Polyamide	Polyamide	Polyamide	Polyamide	Polyamide	Caoutchouc	Caoutchouc
												Polyamide
GARDE-MAIN												
Type	Tulipe	Tulipe	Tulipe	Tulipe	Tulipe	Tulipe	Tulipe	Tulipe	Tulipe	Tulipe	Demi-queue de castor	Demi-queue de castor
												Demi-queue de castor
DETENTE												
Système	Unique sélect.	Unique sélect.	Unique sélect.	Unique sélect.	Unique sélect.	Unique sélect.	Unique sélect.	Unique sélect.	Unique sélect.	Unique sélect.	Unique sélect.	Unique sélect.
Forme	Chasse	Chasse	Chasse	Chasse	Chasse	Chasse	Chasse	Chasse	Chasse	Chasse	Chasse	Chasse
Finition	Dorée	Dorée	Dorée	Dorée	Large Dorée	Large Dorée	Large Dorée	Large Dorée	Large Dorée	Large Dorée	Olympique Dorée	Olympique Dorée
												Large rainurée Dorée
PONTET												
Type	Pistolet	Pistolet	Pistolet	Pistolet	Court	Court	Court	Court	Court	Court	Court	Court
POIDS TOTAL (*)	3,1 kg/3 kg	2,9 kg	2,9 kg/2,85 kg	2,8 kg	3,4 kg/3,3 kg	3,4 kg/3,3 kg	3,4 kg/3,25 kg	3,15 kg/3,1 kg	3,2 kg/3,1 kg	3,5 kg	3,6 kg	3,4 kg
LONG. TOTALE (*)	1150 mm	1150 mm	1160 mm	1110 mm	1160 mm	1210 mm	1260 mm	1160 mm	1210 mm	1210 mm	1260 mm	1160 mm
EQUILIBRE (mm)	0à10 en avant	0à10 en avant	0à10 en avant	0à10 en avant	0à10 en avant	0à10 en avant	0à10 en avant	0à10 en avant	0à10 en avant	0à10 en avant	0à10 en avant	0à10 en avant
FINITIONS												
Canons	Bronzé	Bronzé	Bronzé	Bronzé	Bronzé	Bronzé	Bronzé	Bronzé	Bronzé	Bronzé	Bronzé	Bronzé
Bascule	Grisé	Grisé	Grisé	Grisé	Grisé	Grisé	Grisé	Grisé	Grisé	Grisé	Grisé	Grisé
Bois	Vernis mat	Vernis mat	Vernis mat	Vernis mat	Vernis mat	Vernis mat	Vernis mat	Vernis mat	Vernis mat	Vernis mat	Vernis mat	Vernis mat
Quadrillage	1,25 mm	1,25 mm	1,25 mm	1,25 mm	1,25 mm	1,25 mm	1,25 mm	1,25 mm	1,25 mm	1,25 mm	1,25 mm	1,25 mm
CARACTERISTIQUES PARTICULIERES	Pontet spécifique pour détente réglable											
ACCESSOIRES	Kit Invector avec clé (modèle SL1) - Kit de sûreté automatique destiné à être assemblé par un armurier					Clé hexagonale 2 mm (1/16") pour réglage de détente - Kit de sûreté automatique destiné à être assemblé par un armurier - Kit Invector et clé (mod. SP1, SP3, SP5)					Clé hexagonale 2 mm (1/16") pour réglage détente	
OPTIONS	Grades III, V et VI avec finition poncé-huilé, gravure spécifique et deux détentes additionnelles											

(*) Valeurs moyennes

FUSIL A CANONS SUPERPOSES

B 325

Le fusil que vous venez d'acquérir fait partie de la large gamme des fusils à canons superposés BROWNING, à détente unique sélective fonctionnant par inertie. Votre arme peut donc tirer rapidement deux coups l'un à la suite de l'autre. Le mécanisme de détente unique passant automatiquement d'un canon à l'autre lorsque l'on presse à nouveau la détente, les deux coups ne partiront pas ensemble : une seule cartouche sera tirée à chaque pression sur la détente.

Les ajustages ont fait l'objet des soins les plus attentifs ; ils sont en effet essentiels pour conserver un bon basculement du fusil, même après une utilisation prolongée. Ne soyez donc pas surpris si votre nouveau fusil est un peu serrant au début.

REMARQUES IMPORTANTES

En acquérant une arme à feu, vous engagez votre responsabilité.

Le sérieux avec lequel vous assumerez cette responsabilité peut faire la différence entre la vie et la mort.

Les fautes commises avec les armes sont souvent définitives et ne peuvent être réparées avec de l'argent ou des regrets. Le manque de précaution ou la manipulation abusive d'une arme n'est pas excusable.

A tout moment, manipulez votre B 325 et toute autre arme à feu avec le respect dû à sa puissance et à son danger potentiel.

NUMERO DE FABRICATION

Frappé sur la partie supérieure de la bascule

MUNITIONS

Le calibre et la longueur de la chambre sont indiqués sur la face latérale du canon supérieur. Ne tirez jamais de cartouches ne correspondant pas à ces indications.

Attention !

Ce n'est pas la longueur de la cartouche, mais bien celle de la douille déployée qui doit correspondre à la longueur de la chambre.

Pour éviter des erreurs, le plus simple est de se reporter à l'inscription sur l'emballage ou sur la cartouche elle-même.

SURETE

Le fusil est en sûreté lorsque le pouce a tiré le sélecteur vers l'arrière, laissant apparaître un « S » sur la queue de la bascule (fig. 1). Le positionnement du sélecteur à gauche, découvrant un « O » ou à droite un « U » n'influence pas la mise en sûreté. Cela indique simplement qu'en le repoussant vers l'avant, le canon supérieur (Over) (fig. 2) ou inférieur (Under) (fig. 3) sera sélectionné pour le tir du premier coup. Gardez toujours l'arme en sûreté jusqu'au moment du tir.

ASSEMBLAGE

a. Il est impératif de débarrasser les surfaces métalliques de l'arme des produits anti-corrosifs dont on les a revêtues à l'usine.

Avec un soin particulier, nettoyez l'âme des canons et l'intérieur de la bascule.

Le Légia Spray vous facilitera cette opération.

b. Avant d'assembler le fusil, vérifiez que les chambres sont vides.

Détachez le garde-main des canons en soulevant le verrou de longueur et en écartant simultanément le garde-main (fig. 4). Après nettoyage soigneux des parties métalliques externes, déposez une ou deux gouttes d'huile sur les faces avant et latérales du crochet de charnière, les faces latérales du grand crochet et 3 gouttes sur la longueur (fig. 5). Un excès d'huile serait non seulement inutile mais préjudiciable.

c. Pour placer les canons dans la bascule, avec votre main droite, prenez la crosse par la poignée et ancrez-la sous votre bras droit. Avec le pouce droit,

ouvrez la clé de fermeture. De la main gauche, empoignez les canons et engagez la charnière du petit crochet dans l'axe de bascule (fig. 6).

d. En maintenant la charnière contre son axe pour conserver l'alignement bascule-canons, faites pivoter les canons pour fermer le fusil (fig. 7) et relâchez la clé de fermeture.

e. Placez la longueur du garde-main contre la bascule et faites pivoter le garde-main vers les canons jusqu'à ce qu'ils soient verrouillés en place (fig. 8).

Attention !

Durant l'assemblage, manipulez le fusil avec douceur, sans forcer. Si les canons ne sont pas bien engagés dans la bascule ou si l'alignement est incorrect, le fait de forcer ne ferait qu'abîmer les portées et les ajustages et abrégerait la longévité de l'arme. Si les canons ne tombent pas parfaitement en place dans la bascule, vérifiez l'alignement et le placement correct en repartant du point c.

CHARGEMENT ET TIR

Avant de charger le fusil, vérifiez qu'il est bien en sûreté. Pour charger, faites pivoter la clé de fermeture vers la droite et basculez les canons. Introduisez une cartouche dans chaque chambre ou dans la chambre du canon avec lequel vous voulez tirer et refermez l'arme.

Sur les fusils à détente unique sélective, contrôlez la position du sélecteur qui doit laisser apparaître la lettre relative au canon que vous voulez utiliser en premier lieu (U : canon inférieur ; O : canon supérieur).

La sélection du premier canon ne peut s'effectuer que lorsque le poussoir passe par la position de sûreté. Un second coup est automatiquement disponible dès le tir du premier : il n'est donc pas nécessaire de manœuvrer le sélecteur après le tir du premier canon. Relâchez bien la détente après le premier coup. Si la détente ne revenait pas à sa position de départ, le mécanisme ne se réenclencherait pas pour le second coup, et une nouvelle pression

sur la détention serait inopérante, laissant penser au tireur que le mécanisme est défectueux.

Un relâchement incomplet de la détente survient d'ordinaire dans un mouvement d'excitation ou lorsque la cadence de tir est trop rapide.

Si le premier coup ne part pas par suite d'une déféciosité de la cartouche, il n'est pas nécessaire de sélectionner l'autre canon pour tirer le second. Il suffit dans ce cas de manœuvrer le poussoir de sûreté vers l'arrière (position de sûreté) puis vers l'avant (position de départ). La localisation du poussoir rend sa manœuvre très aisée, même si l'arme est épaulée.

CLE DE FERMETURE

La clé de fermeture agit sur le verrou, qui est ajusté de manière très précise sur les crochets de canons. Une réserve de fermeture a été prévue au niveau du verrou, ce qui autorise un verrouillage parfait des canons durant de nombreuses années. De ce fait, il est nuisible pour les portées du verrou et des crochets d'aider du pouce le retour de la clé lors de la fermeture de l'arme, laissez-la plutôt revenir en place d'elle-même et n'essayez pas de la repousser plus avant.

L'angle que fait la clé de fermeture avec les canons est normal et indique qu'il y a de la réserve au verrouillage.

L'accumulation de débris, de sable, etc., sur le verrou ou dans les crochets de canons est néfaste pour la durabilité des portées et peut même compromettre le parfait verrouillage de l'arme. Pour cette raison, il faut après chaque sortie nettoyer parfaitement la bascule et les canons, sans oublier d'y déposer un peu d'huile.

EJECTEURS AUTOMATIQUES

Les éjecteurs de votre fusil B 325 sont complètement automatiques : la ou les douilles vides seront éjectées du fusil à son ouverture, tandis que la ou les cartouches vives seront seulement extraites pour un enlèvement aisé.

DEMONTAGE

- Après vous être assuré qu'aucune cartouche n'est restée dans les chambres, refermez le fusil. Retirez le garde-main en maintenant la crose ancrée contre votre bras droit et en manœuvrant le levier du verrou de longueur de la main gauche. Simultanément, écarter le garde-main des canons (fig. 4).
- Ouvrez le fusil et dégagez prudemment les canons de la bascule. Remplacez le garde-main sur les canons pour éviter de l'abîmer en soulevant le levier du verrou de longueur.
- La clé de fermeture peut éventuellement être relâchée en abaissant le levier d'armement situé dans l'évidement de la bascule.

Désarmement des chiens de percussion

Il convient après le tir de désarmer les chiens de percussion, pour permettre à leur ressort de rester en position de repos. Il faut cependant éviter de percuter à vide, ce qui risquerait d'abîmer ou même de casser les percuteurs, du fait que l'énergie transmise par les chiens ne serait pas absorbée par l'amorçage de la cartouche.

A cette fin, procéder de la manière suivante :

- garnir les chambres de deux **fausses cartouches** disponibles chez tout armurier (à la rigueur se servir de **deux douilles vides**) ;
- percuter en agissant sur le sélecteur pour le second coup ;
- retirer les douilles sans réarmer le fusil : enlever le garde-main, ouvrir l'arme, enlever les douilles, refermer l'arme et replacer le garde-main.

Ne poussez pas plus loin le démontage de votre fusil !

Limitez-vous à l'enlèvement des canons et du garde-main, qui suffit pour l'entretien normal. Tout démontage plus poussé doit être confié à un armurier compétent.

REGLAGE DE LA DETENTE (mod. SP)

Un dispositif particulier permet de déplacer longitudinalement la détente afin de l'adapter à vos dimensions.

A cette fin, à l'aide de la clé hexagonale, débloquez la vis située sous la face supérieure de la détente (fig. 9). Déplacez ensuite la détente dans le sens et sur la distance désirée.

Terminez en serrant la vis.

ENTRETIEN

En vue des opérations d'entretien de votre arme, nous ne saurions assez vous recommander de n'utiliser qu'une bonne huile fine pour armes. Légia Spray nettoie, lubrifie et protège. La silicone, la lanoline, les graisses et huiles pour machines, etc., sont à éviter.

Canon

Vaporisez du Légia Spray à l'intérieur du canon et laissez agir le produit quelques minutes. Introduisez, **par les chambres**, une baguette garnie d'un écouvillon, puis d'un morceau de flanelle. Insistez éventuellement au niveau du raccordement entre chambre et canon. Lorsque l'âme est bien propre, repassez une flanelle légèrement imbibée d'huile pour protéger l'intérieur du canon jusqu'à la prochaine utilisation.

Surfaces externes

Vaporisez les produits sur les parties externes de l'arme et essuyez-en l'excès avec un chiffon doux, sec et non pelucheux.

Surfaces de friction

Celles-ci doivent toujours être parfaitement propres et revêtues d'un film d'huile.

De temps en temps, il faut déposer une goutte d'huile de chaque côté des faces « tonnerre » des canons et sur l'axe de chanière de la bascule. Ne mettez pas trop d'huile dans la bascule afin d'éviter de rendre les bois spongieux.

Bois

Les bois ont tendance à absorber l'humidité atmosphérique, particulièrement par temps de pluie. Afin de leur éviter des déformations fâcheuses, il convient de placer le fusil dans un endroit sec et aéré, loin des sources de forte chaleur. Les bois perdront ainsi progressivement l'humidité absorbée, sans se déformer ou se fendiller.

Un peu de Légia Spray ou une bonne cire pour meubles de temps en temps les nourrira et leur conservera leur belle apparence.

Systèmes de chokes interchangeables Invector

Armes équipées du système Invector :

Le chokage est indiqué sur chaque tube Invector sous forme d'encoches successives.

Avant d'utiliser votre fusil équipé des chokes interchangeables, veuillez suivre les indications suivantes :

- ne tirez jamais sans avoir équipé l'arme de son ou de ses tubes Invector ;
- utilisez uniquement la clé spéciale pour serrer fermement le tube Invector.

Gamme des tubes Invector :

Type :	Nombre d'encoches :
Cylinder	0
Full	1
3/4	2
1/2	3
1/4	4
Skeet	5

Reforages

Les **reforages** sont indiqués sur la face latérale gauche de chaque canon, au niveau de la chambre, et ne sont visibles que lorsque le fusil est ouvert :

* full choke	** 1/4 choke
*- 3/4 choke	**S Skeet
** 1/2 choke	*** Lisse

LISTE DES PIÈCES CONSTITUTIVES

1	Guidon	46	Gâchette de percussion droite
2	Canon	47	Chien de percussion gauche
3	Ejecteur (x 2)	48	Chien de percussion droit
4	Coulisseau gauche	49	Guide-ressort de chien de percussion (x 2)
5	Coulisseau droit	50	Ressort de chien de percussion (x 2)
6	Axe de retenue de l'éjecteur (x 2)	51	Lievier d'armement
7	Vis d'extension de l'éjecteur (x 2)	52	Tringle d'armement droite
8	Toc de commande du verrou de longueur	53	Tringle d'armement gauche
9	Ressort du toc	54	Pontet
10	Goupille-arrêt de toc	56	Garde-main
11	Bascule	57	Support de verrou de longueur
12	Clé d'ouverture	58	Ressort du verrou de longueur
13	Vis de pied de clé	59	Verrou de longueur
14	Pied de clé	60	Goupille du verrou de longueur
15	Verrou de canon	61	Vis de fixation du ressort de retour
16	Butée du ressort de clé	62	Vis antérieure du support de verrou
17	Ressort de clé	63	Ecrou de vis de maintien du garde-main
18	Vis de butée	64	Appui des ressorts d'éjection
19	Percuteur supérieur	65	Vis de l'appui des ressorts d'éjection
20	Percuteur inférieur	66	Ressort de chien d'éjection (x 2)
21	Ressort de rappel du percuteur inférieur	67	Guide-ressort de chien d'éjection (x 2)
22	Poussoir de sûreté	68	Chien d'éjection gauche
23	Taquet du poussoir de sûreté	69	Chien d'éjection droit
24	Rollpin d'indexage du poussoir	70	Longuesse
25	Ressort du poussoir de sûreté	71	Vis antérieure du support de verrou de longueur
26	Vis du ressort de poussoir	72	Vis de fixation du garde-main
27	Masse	73	Gâchette d'éjection (x 2)
28	Tringle de commande des gâchettes	74	Ressort de gâchette d'éjection (x 2)
29	Guide masse	75	Axe de gâchette d'éjection (x 2)
30	Rollpin de masse (x 2)	76	Axe des chiens d'éjection
31	Rollpin de butée du guide	77	Crosse
32	Détente	78	Rondelle standard de vis d'assemblage
33	Pied de tringle	79	Rondelle de blocage de vis d'assemblage
34	Goupille de tringle de gâchette	80	Vis d'assemblage de crosse
35	Ressort de tringle	81	Plaque de couche
36	Axe de tringle	82	Vis de plaque de couche (x 2)
37	Axe de retenue du percuteur supérieur	Pièces spécifiques :	
38	Axe du levier d'armement	83	Invector (x 2)
39	Vis-axe de chien (x 2)	84	Détente réglable
40	Axe de détente	85	Support de détente
41	Rollpin de fixation de guide de masse	86	Vis de blocage de détente
42	Axe de retenue du percuteur inférieur		
43	Axe des gâchettes de percussion		
44	Ressort de gâchette de percussion (x 2)		
45	Gâchette de percussion gauche		

SPECIFICATIES	B325 Deze specificaties worden slechts ter informatie verstrekt. Browning behoudt zich het recht voor, in een streven naar verdere verbetering, de specificaties op elk ogenblik, zonder voorafgaande kennisgeving, te wijzigen											
Model	B325 (12) SL1/SL2	B325 (12) SL4	B325 (20) SL1/SL2	B325 (20) SL4	B325 (12) SP1/SP2	B325 (12) SP3/SP4	B325 (12) SP5/SP4	B325 (20) SP1/SP2	B325 (20) SP3/SP4	B325 TRAP30	B325 TRAP32	B325 SKEET
LOOP	12	12	20	20	12	12	12	20	20	12	12	12
Kalber	70 mm	70 mm	76 mm	76 mm	70 mm	70 mm	70 mm	76 mm	76 mm	70 mm	70 mm	70 mm
Grendelhuis	700 mm	660 mm	710 mm	660 mm	710 mm	760 mm	810 mm	710 mm	760 mm	760 mm	810 mm	710 mm
Chokes	Invectors/vast	Vast	Invectors/vast	Vast	Invectors/vast	Invectors/vast	Invectors/vast	Invectors/vast	Invectors/vast	Vast	Vast	Vast
Ribben	Gevent. 6 mm	Gevent. 6 mm	Gevent. 6 mm	Gevent. 6 mm	Gevent. 13 mm	Gevent. 13 mm	Gevent. 10 mm	Gevent. 10 mm	Gevent. 10 mm	Gevent. 13 mm	Gevent. 13 mm	Gevent. 13 mm
- boven	Massief	Massief	Massief	Massief	Massief	Massief	Massief	Massief	Massief	Massief	Massief	Massief
- opzij	Metalen korrel	Metalen korrel	Metalen korrel	Metalen korrel	Wit rhodoid	Wit rhodoid	Wit rhodoid	Wit rhodoid	Wit rhodoid	Wit rhodoid	Wit rhodoid	Wit rhodoid
Vizieren	- korrel	Ø 3 mm	Ø 3 mm	Ø 3 mm	Ø 3 mm	Ø 3 mm	Ø 3 mm	Ø 3 mm	Ø 3 mm	Ø 3 mm	Ø 3 mm	Ø 3 mm
- keep	—	—	—	—	Witte korrel Ø 1 mm	Witte korrel Ø 1 mm	Witte korrel Ø 1 mm	Witte korrel Ø 1 mm	Witte korrel Ø 1 mm	Witte korrel Ø 1 mm	Witte korrel Ø 1 mm	Witte korrel Ø 1 mm
SCHACHT (*)	Pistool	Pistool	Pistool	Pistool	Pistool	Pistool	Pistool	Pistool	Pistool	Pistool	Pistool	Pistool
Type	375 mm	375 mm	362 mm	362 mm	375 mm	375 mm	375 mm	375 mm	375 mm	375 mm	375 mm	375 mm
Lengte	36 mm	36 mm	38 mm	38 mm	36 mm	36 mm	36 mm	36 mm	36 mm	32 mm	32 mm	36 mm
Val	- aan haanstift	56 mm	63 mm	63 mm	56 mm	56 mm	56 mm	56 mm	56 mm	45 mm	45 mm	56 mm
- aan kolfnuus	0 mm	0 mm	1,5 mm	1,5 mm	0 mm	0 mm	0 mm	1,5 mm	1,5 mm	0 mm	0 mm	0 mm
Verdunning-	aan hial	3 mm	1,5 mm	1,5 mm	3 mm	3 mm	3 mm	1,5 mm	1,5 mm	3 mm	3 mm	3 mm
- aan teen	63 mm	63 mm	63 mm	63 mm	63 mm	63 mm	63 mm	63 mm	63 mm	20 mm	20 mm	63 mm
Steek op 66 cm												
KOLPLAAT	Polyamide	Polyamide	Polyamide	Polyamide	Polyamide	Polyamide	Polyamide	Polyamide	Polyamide	Rubber	Rubber	Polyamide
Materiaal												
VOOREIND	Tulp	Tulp	Tulp	Tulp	Tulp	Tulp	Tulp	Tulp	Tulp	Halve- beverstaart	Halve beverstaart	Halve beverstaart
Type												
TREKKER	Enkel selectief	Enkel selectief	Enkel selectief	Enkel selectief	Enkel selectief	Enkel selectief	Enkel selectief	Enkel selectief	Enkel selectief	Enkel selectief	Enkel selectief	Enkel selectief
Systeem	Jacht	Jacht	Jacht	Jacht	Groot	Groot	Groot	Groot	Groot	Olympisch	Olympisch	Groot gegroefd
Vorm	Verguld	Verguld	Verguld	Verguld	Verguld	Verguld	Verguld	Verguld	Verguld	Verguld	Verguld	Verguld
Afwerking												
TREKKERBEUGEL	Pistool	Pistool	Pistool	Pistool	Kort	Kort	Kort	Kort	Kort	Kort	Kort	Kort
Type												
TOTAAL GEWICHT (*)	3,1 kg/3 kg	2,9 kg	2,9 kg/2,85 kg	2,8 kg	3,4 kg/3,3 kg	3,4 kg/3,3 kg	3,4 kg/3,25 kg	3,15 kg/3,1 kg	3,2 kg/3,1 kg	3,5 kg	3,6 kg	3,4 kg
VOLLE LENGTE (*)	1150 mm	1150 mm	1160 mm	1110 mm	1160 mm	1210 mm	1260 mm	1160 mm	1210 mm	1210 mm	1260 mm	1160 mm
EVENWICHT (mm)	Øtot10 voorwaarts	Øtot10 voorwaarts	Øtot10 voorwaarts	Øtot10 voorwaarts	Øtot10 voorwaarts	Øtot10 voorwaarts	Øtot10 voorwaarts	Øtot10 voorwaarts	Øtot10 voorwaarts	Øtot10 voorwaarts	Øtot10 voorwaarts	Øtot10 voorwaarts
AFWERKING	Geblauid	Geblauid	Geblauid	Geblauid	Geblauid	Geblauid	Geblauid	Geblauid	Geblauid	Geblauid	Geblauid	Geblauid
Loop	Gegrijsd	Gegrijsd	Gegrijsd	Gegrijsd	Gegrijsd	Gegrijsd	Gegrijsd	Gegrijsd	Gegrijsd	Gegrijsd	Gegrijsd	Gegrijsd
Afvoerrinrichting	Mat vernis	Mat vernis	Mat vernis	Mat vernis	Mat vernis	Mat vernis	Mat vernis	Mat vernis	Mat vernis	Mat vernis	Mat vernis	Mat vernis
Hout	1,25 mm	1,25 mm	1,25 mm	1,25 mm	1,25 mm	1,25 mm	1,25 mm	1,25 mm	1,25 mm	1,25 mm	1,25 mm	1,25 mm
Ruiting (steek)												
SPECIALE VOORZIENINGEN	Specifieke trekkerbeugel voor verstelbare trekker											
HULPSTUKKEN	Invectorkit met sleutel (model SL1) Automatische veiligheidskit door wapenmaker te monteren				Zeskantsleutel 2 mm (1/16") om trekker af te stellen - Automatische veiligheidskit door wapenmaker te monteren - Invectorkit en sleutel (model SP1, SP3, SP5)					Zeskantsleutel 2 mm (1/16") om trekker af te stellen		
OPTIES	Kwaliteiten II, V en VI geolied hout, specifieke gravure en twee extratrekkers											

GEWEER MET SUPERPOSES LOPEN B 325

Het geweer dat u zich zo juist aangeschaft heeft, behoort tot het grote pakket geweren met superposés lopen BROWNING, voorzien van een enkele selectieve trekker die door traagheid werkt.

Uw wapen kan dus twee schoten snel achtereenvolgens afvuren.

Daar het mechanisme met enkele trekker automatisch van de ene loop naar de andere overschakelt wanneer de trekker opnieuw overgehaald wordt, worden beide schoten niet gelijktijdig afgevuurd : elke keer wanneer de trekker overgehaald wordt, zal slechts één enkele patroon afgevuurd worden.

De verschillende regelingen werden bijzonder nauwkeurig en vol aandacht uitgevoerd, deze zijn namelijk van essentieel belang om een goede basculering van het geweer in stand te houden, zelfs na lang gebruik. Het moet u dus niet verwonderen wanneer uw nieuwe geweer in het begin enigszins klemt.

BELANGRIJKE OPMERKINGEN

Met het aanschaffen van uw wapen, neemt u een verantwoordelijkheid op u.

De ernst waarmee u deze verantwoordelijkheid op u neemt, kan het verschil tussen leven en dood uitmaken.

Fouten die met vuurwapens gemaakt worden, zijn vaak onherroepelijk en kunnen niet hersteld worden met geld of spijtgevoelens. Het gebrek aan omzichtigheid of verkeerde handelingen met een wapen zijn niet goed te praten.

Behandel uw B 325 en elk ander vuurwapen altijd met eerbied voor zijn kracht en potentieel gevaar.

FABRIKAGE NUMMER

Ingeslagen op her bovenste gedeelte van de bascule.

MUNITIES

Kaliber en lengte van de kamer staan op de zijkant van de bovenste loop vermeld. Nooit met patronen schieten die met deze aanduidingen niet overeenkomen.

Opgelet ! Het is duidelijk dat niet de lengte van de

patroon maar wel die van de ontwikkelde huls met de lengte van de kamer moet overeenkomen.

Om vergissingen te voorkomen, kunt u best te werk gaan door het opschrift op de verpakking of op de patroon zelf te raadplegen.

VEILIGHEID

Het geweer staat op veilig wanneer met de duim de selectie naar achteren is getrokken waardoor een «S» op het uiteinde van de bascule tevoorschijn komt (fig. 1).

Het verplaatsen van de selectie naar links waardoor een «O» zichtbaar wordt of naar rechts waarbij een «U» zichtbaar wordt, beïnvloedt niet het op veilig zetten. Dit betekent alleen maar dat wanneer de selectie naar voren wordt gedrukt, de bovenste (Over) (fig. 2) of de onderste (Under) (fig. 3) loop wordt gekozen voor het lossen van het eerste schot.

Het wapen steeds op veilig laten staan, behalven wanneer u gaat schieten.

SAMENBOUW

a. Het is volstrekt noodzakelijk de metalen oppervlakken van het wapen van de roestwerende producten te ontdoen die in de fabriek werden aangebracht.

De kern van de lopen en de binnenzijde van de bascule moeten bijzonder zorgvuldig worden gereinigd.

Met Légia Spray — of elke andere goede wapenolie — kunt u dit reinigen gemakkelijk uitvoeren.

b. Alvorens het geweer samen te bouwen, nagaan of de kamers leeg zijn.

Het voorhout van de lopen losmaken door de voorhoutgrendel op te lichten en tegelijkertijd het voorhout te verwijderen (fig. 4).

Na een zorgvuldig reinigen van de buitenste metalen, één of twee druppels olie op de voor- en zijvlakken van de scharnierhaak, de zijvlakken van de grote haak en 3 druppels op het voorhout aanbrengen (fig. 5). Een teveel aan olie kan niet alleen overbodig maar ook nadelig zijn.

c. Om de lopen in de bascule te plaatsen, de kolf bij de handgreep met uw rechterhand vastgrijpen en onder uw rechterarm vastklemmen. De sluitsleutel met de rechterduim openen. De lopen

met de linkerhand nemen en het scharnier van de kleine haak in de as van de bascule invoegen (fig. 6).

d. Terwijl u het scharnier tegen zijn as houdt om bascule en lopen in één rechte lijn te houden, de lopen laten draaien om het geweer te sluiten (fig. 7) en de sluitsleutel loslaten.

e. Het voorhout tegen de bascule plaatsen en het voorhout naar de lopen laten draaien tot het op zijn plaats is vergrendeld (fig. 8).

Opgelet ! Tijdens het samenbouwen moet u uw geweer voorzichtig behandelen, zonder het te forceren. Indien de lopen niet goed in de bascule zijn ingevoerd of indien de uitlijning onjuist is, kunnen door forceren alleen maar de draagvlakken en de afstellingen nadelig worden beïnvloed met als gevolg een kortere levensduur van het wapen.

Wanneer de lopen niet precies op hun plaats in de bascule terechtkomen, en de uitlijning en de juiste plaatsing controleren waarbij als uitgangspunt het onder c. vermelde moet worden genomen.

LADEN EN SCHIETEN

Alvorens het geweer te laden, nagaan of het inderdaad wel op veilig staat. Om het te laden, de sluitsleutel naar rechts laten draaien en de lopen kantelen. Een patroon in elke kamer steken of in de kamer van de loop waarmee u wilt schieten ; daarna het wapen weer sluiten.

Bij de geweren met enkele selectieve trekker, de stand van de selectie controleren die de letter met betrekking tot de loop die u in de eerste plaats wilt gaan gebruiken, moet laten zien (U : onderste loop ; O : bovenste loop). De eerste loop kan slechts worden geselecteerd wanneer de nok via de veiligheidsstand gaat. Een tweede schot is automatisch beschikbaar zodra het eerste is gelost : het is dus niet nodig de selectie te wijzigen nadat met de eerste loop is geschoten. De trekker na het eerste schot volledig loslaten. Wanneer de trekker niet in zijn uitgangstand terugkeert, dan kan het gebeuren dat het mechanisme voor het tweede schot niet opnieuw wordt ingeschakeld ; wanneer dan opnieuw aan de trekker wordt getrokken, gaat het schot niet af waardoor de schutter de indruk zou kunnen krijgen dat

het mechanisme defekt is. Een onvolledig loslaten van de trekker doet zich gewoonlijk voor bij een opgewonden beweging of wanneer het vuurritme te snel is.

Wanneer het eerste schot niet afgaat als gevolg van een defekte patroon, is het niet nodig de andere loop te selekteren voor het afvuren van het tweede schot. In een dergelijk geval kan ermee worden volstaan de veiligheidsnok naar achteren (veiligheidsstand) te verplaatsen en vervolgens naar voren (vertrekstand). De plaats waar de nok is aangebracht, maakt zijn bediening zeer gemakkelijk, zelfs wanneer het wapen aan de schouder ligt.

SLUITSLEUTEL

De sluitsleutel werkt in op de grendel die bijzonder op de loophaken is afgesteld. Ter hoogte van de grendel is een sluitreserve voorzien waardoor een uitstekende vergrendeling van de lopen talrijke jaren lang wordt verzekerd.

Hierdoor is het nadelig voor de draagvlakken van de grendel en de haken met de duim de terugkeer van de sleutel bij het sluiten van het wapen te beklemtonen; het is verstandiger de sleutel uit zichzelf naar zijn plaats te laten terugkeren; niet proberen de sleutel meer naar voren toe te drukken. De hoek die de sluitsleutel met de lopen maakt, is normaal en geeft aan dat er een reserve bij de vergrendeling is.

Een opeenhoping van vuil, zand, enz., op de grendel of in de haken van de lopen, is bijzonder nadelig en schadelijk voor de duurzaamheid van de draagvlakken en kan zelfs de uitstekende vergrendeling van het wapen in gevaar brengen. In verband hiermee, moet na iedere jachtpartij tot een uitstekend reinigen van bascule en lopen worden overgegaan, zonder te vergeten hierop een weinig olie aan te brengen.

AUTOMATISCHE EJECTORS

De ejectors van uw geweer zijn volautomatisch: de lege huls (of hulzen) worden uit het geweer geworpen wanneer het wordt geopend terwijl de nog niet afgevuurde patroon (of patronen) slechts zullen worden uitgeworpen voor een moeiteloze verwijdering.

UITEENNEMEN

a. Na eerst te zijn nagegaan of geen enkele patronen in de kamers is achtergebleven, het geweer weer sluiten.

Het voorhout afnemen waarbij de kolf stevig onder uw rechterarm wordt geklemd terwijl de hefboom van de voorhoutgrendel met de linkerhand wordt verplaatst.

Tegelijkertijd het voorhout van de lopen verwijderen (fig. 4).

b. Het geweer openen en de lopen voorzichtig uit de bascule halen. Het voorhout weer op de lopen aanbrengen om beschadiging te voorkomen waarbij de hefboom van de voorhoutgrendel wordt opgelicht.

c. De sluitsleutel kan eventueel losgezet worden door het spanstuk in de uitholling van de bascule naar beneden te doen.

Het ontspannen van de hanen.

Na het schieten moeten de haanveren steeds ontspannen worden zodat hun veer in de ruststand kan blijven staan. Er moet evenwel vermeden worden onbelast aan te slaan waardoor de slagpennen beschadigd kunnen worden of zelfs breken omdat de hierop door de hanen overgebrachte energie niet door het ontsteken van de patroon opgenomen wordt.

Hiervoor als volgt te werk gaan:

- de kamers met twee loze patronen vullen; deze zijn bij iedere wapenhandelaar verkrijgbaar (zo nodig), twee lege hulzen gebruiken; ontsteken door aan de keuzeschakelaar te draaien voor het tweede schot;
- de hulzen verwijderen zonder het geweer opnieuw te spannen; het voorhout verwijderen, het wapen openen, de hulzen verwijderen, het wapen weer sluiten en het voorhout weer aanbrengen.

Niet verder gaan met het uiteennemen van uw geweer!

Beperk u tot het verwijderen van de lopen en het voorhout; dit is voldoende voor het normale onderhoud. Ieder verder doorgevoerd uiteennemen moet aan een vakbekwaam wapenhandelaar worden toevertrouwd.

REGELING VAN DE TREKKER (Mod. SP)

Dankzij een speciale inrichting, kan de trekker in de lengte verplaatst worden om deze aan uw afmetingen aan te passen.

Met het oog hierop en met behulp van de zeshoekige sleutel, de schroef losdraaien die zich onder het bovenste vlak van de trekker bevindt (fig. 9). Vervolgens de trekker in de richting en over de gewenste afstand verplaatsen.

Tenslotte de schroef weer vastdraaien.

ONDERHOUD

Met het oog op het onderhoud van uw geweer, kunnen wij niet voldoende aanbevelen slechts een goede, dunne wapenolie te gebruiken. Sommige oliesoorten met driedubbele werking reinigen, smeren en beschermen zoals Légia Spray en enkele andere goede merken.

Silicone, lanoline, vetten en oliën voor machines, enz., mogen volstrekt niet worden gebruikt.

Loop

Légia Spray in de loop zelf verstuiven en het produkt enkele minuten lang laten inwerken. Door de kamer een stok, voorzien van een wisser en vervolgens een stuk flanel door de loop halen. Ter hoogte van de aansluiting tussen kamer en loop eventueel extra zorg besteden. Wanneer de kern goed schoon is, een flanelen doek dat lichtjes met olie is doordrenkt, nogmaals door de loop halen om de binnenkant tot de volgende jachtpartij te beschermen.

Buitenvlakken

Het produkt op de buitendelen van het wapen verstuiven en het teveel ervan met een zachte en droge dek afgeven.

Wrijfvlakken

Deze moeten steeds volkomen rein zijn en met een dun laagje olie bedekt.

Af en toe een druppel olie op iedere kant van de kamervlakken van de lopen en op de scharnieren van de bascule aanbrengen. Niet teveel olie in de bascule doen daar anders het risico wordt gelopen dat het hout sponsachtig wordt.

Hout

Het hout heeft de neiging het vocht uit de lucht op te sloppen, speciaal bij regenachtig weer. Om schadelijke vervormingen van het hout te voorkomen, dient het geweer op een droge en verluchte plaats te worden opgeborgen, ver verwijderd van sterke warmtebronnen. Het hout zal dan geleidelijk aan het opgenomen vocht verliezen zonder te gaan vervormen of scheuren.

Met een beetje Légia Spray of een goede meubelwas van tijd tot tijd wordt het hout gevoed terwijl zijn mooie aspect gehandhaafd blijft.

Injector systeem met verwisselbare chokes

Bij met het «Injector» systeem uitgeruste wapens : De chokage staat op elke Injector buis aangegeven in de vorm van achtereenvolgende inkepingen.

Alvorens uw geweer, uitgerust met verwisselbare chokes, te gaan gebruiken, verzoeken wij u de volgende aanwijzingen op te volgen :

- nooit schieten zonder het wapen met zijn Injector buis of buizen uitgerust te hebben ;
- uitsluitend de speciale sleutel gebruiken voor het stevig vastdraaien van de injector buis.

Pakket Injector buizen :

Type :	Aantal inkepingen :
Cilinder	0
Full	1
3/4	2
1/2	3
1/4	4
Skeet	5

Boringen

De boringen staan op het linkerzijvlak van elke loop, ter hoogte van de kamer, aangegeven en zijn slechts zichtbaar wanneer het geweer is geopend :

- * full choke **- 1/4 choke
- *- 3/4 choke ** S Skeet
- ** 1/2 choke *** Glad

LIJST VAN DE ONDERDELEN

- 1 Korrel
- 2 Loop
- 3 Ejector (x 2)
- 4 Linkerschuijfe
- 5 Rechterschuijfe
- 6 Borgas ejector (x 2)
- 7 Uitzetschroef ejector (x 2)
- 8 Stuurmeenemer voorhout grendel
- 9 Meenemerveer
- 10 Stopperstif meenemer
- 11 Bascule
- 12 Openingsleutel
- 13 Schroef sleutelvoet
- 14 Sleutelvoet
- 15 Looppand
- 16 Aanslag sleutelveer
- 17 Sleutelveer
- 18 Aanslagschroef
- 19 Bovenste slagpen
- 20 Onderste slagpen
- 21 Contraveer onderste slagpen
- 22 Veiligheidsnok
- 23 Plaatje veiligheidsnok
- 24 Stelstift nok
- 25 Veer veiligheidsnok
- 26 Schroef nokveer
- 27 Gewicht
- 28 Stuurstang haanveer
- 29 Gewichtgeleider
- 30 Gewichtstift (x 2)
- 31 Aanslagstift geleider
- 32 Trekker
- 33 Stangvoet
- 34 Stangstift haanveer
- 35 Stangveer
- 36 Stangas
- 37 Contra-as bovenste slagpen
- 38 As spanstuk
- 39 Asschroef haan (x 2)
- 40 Trekkeras
- 41 Stif bevestiging gewichtgeleider
- 42 Contra-as onderste slagpen
- 43 As haanblokjes
- 44 Veer haanblokjes (x 2)
- 45 Linkerhaanblokjes

- 46 Rechterhaanblokjes
- 47 Linkerhaan
- 48 Rechterhaan
- 49 Vergeleider haan (x 2)
- 50 Haanveer (x 2)
- 51 Spanstuk
- 52 Rechterspanstang
- 53 Linkerspanstang
- 54 Trekkerbeugel
- 56 Steun voorhoutgrendel
- 58 Voor voorhoutgrendel
- 59 Voorhoutgrendel
- 60 Stif voorhoutgrendel
- 61 Bevestigingsschroef grendelveer
- 62 Voorste schroef grendelsteun
- 63 Moer blokkeerschroef voorhout
- 64 Steunstuk ejectorveren
- 65 Schroef steunstuk ejectorveren
- 66 Ejectorveer (x 2)
- 67 Ejectorveergeleider (x 2)
- 68 Linkerejectorhaan
- 69 Rechterejectorhaan
- 70 Voorhout
- 71 Voorste schroef steun voorhoutgrendel
- 72 Bevestigingsschroef voorhout
- 73 Ejectortong (x 2)
- 74 Veer ejectortong (x 2)
- 75 As ejectortong (x 2)
- 76 As ejectorhanen
- 77 Kolf
- 78 Standaard ringetje assemblageschroef
- 79 Blokkeerringetje assemblageschroef
- 80 Assemblageschroef kolf
- 81 Kolfplaat
- 82 Schroef kolfplaat (x 2)

Specifieke stukken :

- 83 Injectors (x 2)
- 84 Trekker
- 85 Trekkersteun
- 86 Blokkersteun

SPECIFICATIONS	B325 The presents specifications are given as an indication. Owing to its endeavour to achieve perfection, Browning reserves the right to change them at any time without prior notification												
Model	B325 (12) SL1/SL2	B325 (12) SL4	B325 (20) SL1/SL2	B325 (20) SL4	B325 (12) SP1/SP2	B325 (12) SP3/SP4	B325 (12) SP5/SP4	B325 (20) SP1/SP2	B325 (20) SP3/SP4	B325 TRAP30	B325 TRAP32	B325 SKEET	
BARRELS													
Caliber	12	12	20	20	12	12	12	20	20	12	12	12	
Chamber	70 mm	70 mm	76 mm	76 mm	70 mm	70 mm	70 mm	76 mm	76 mm	70 mm	70 mm	70 mm	
Length	700 mm	660 mm	710 mm	660 mm	710 mm	760 mm	810 mm	710 mm	760 mm	760 mm	810 mm	710 mm	
Chokes	Investors/fixed	Fixed	Investors/fixed	Fixed	Investors/fixed	Investors/fixed	Investors/fixed	Investors/fixed	Investors/fixed	Fixed	Fixed	Fixed	
Ribs	Ventilated 6 mm	Ventilated 6 mm	Ventilated 6 mm	Ventilated 6 mm	Ventilated 13 mm	Ventilated 13 mm	Ventilated 10 mm	Ventilated 10 mm	Ventilated 10 mm	Ventilated 13 mm	Ventilated 13 mm	Ventilated 13 mm	
Ribs - top	Solid	Solid	Solid	Solid	Solid	Solid	Solid	Solid	Solid	Solid	Solid	Solid	
Ribs - side	Metal bead	Metal bead	Metal bead	Metal bead	White rhodoïd	White rhodoïd	White rhodoïd	White rhodoïd	White rhodoïd	White rhodoïd	White rhodoïd	White rhodoïd	
Ribs - front	Ø 3 mm	Ø 3 mm	Ø 3 mm	Ø 3 mm	Ø 3 mm	Ø 3 mm	Ø 3 mm	Ø 3 mm	Ø 3 mm	Ø 3 mm	Ø 3 mm	Ø 3 mm	
Ribs - intermediate	—	—	—	—	White bead	White bead	White bead	White bead	White bead	White bead	White bead	White bead	
Ribs - intermediate	—	—	—	—	Ø 1 mm	Ø 1 mm	Ø 1 mm	Ø 1 mm	Ø 1 mm	Ø 1 mm	Ø 1 mm	—	
STOCK (*)													
Type	Pistol	Pistol	Pistol	Pistol	Pistol	Pistol	Pistol	Pistol	Pistol	Pistol	Pistol	Pistol	
Length	375 mm	375 mm	362 mm	362 mm	375 mm	375 mm	375 mm	375 mm	375 mm	375 mm	375 mm	375 mm	
Drop at - comb	36 mm	36 mm	38 mm	38 mm	36 mm	36 mm	36 mm	36 mm	36 mm	32 mm	32 mm	36 mm	
Drop at - heel	56 mm	56 mm	63 mm	63 mm	56 mm	56 mm	56 mm	56 mm	56 mm	45 mm	45 mm	56 mm	
Cast-off at - heel	0 mm	0 mm	1,5 mm	1,5 mm	0 mm	0 mm	0 mm	1,5 mm	1,5 mm	0 mm	0 mm	0 mm	
Cast-off at - toe	3 mm	3 mm	1,5 mm	1,5 mm	3 mm	3 mm	3 mm	1,5 mm	1,5 mm	3 mm	3 mm	3 mm	
Pitch at 66 cm	63 mm	63 mm	63 mm	63 mm	63 mm	63 mm	63 mm	63 mm	63 mm	20 mm	20 mm	63 mm	
BUTT PLATE													
Material	Polyamid	Polyamid	Polyamid	Polyamid	Polyamid	Polyamid	Polyamid	Polyamid	Polyamid	Rubber	Rubber	Polyamid	
FORE-END													
Type	Tulip	Tulip	Tulip	Tulip	Tulip	Tulip	Tulip	Tulip	Tulip	Semi-beavertail	Semi-beavertail	Semi-beavertail	
TRIGGER													
System	Single selective	Single selective	Single selective	Single selective	Single selective	Single selective	Single selective	Single selective	Single selective	Single selective	Single selective	Single selective	
Shape	Hunting	Hunting	Hunting	Hunting	Large	Large	Large	Large	Large	Olympic	Olympic	Large grooved	
Finish	Gold plated	Gold plated	Gold plated	Gold plated	Gold plated	Gold plated	Gold plated	Gold plated	Gold plated	Gold plated	Gold plated	Gold plated	
TRIGGER-GUARD													
Type	Pistol	Pistol	Pistol	Pistol	Short	Short	Short	Short	Short	Short	Short	Short	
TOTAL WEIGHT (*)	3.1 kg/3 kg	2.9 kg	2.9 kg/2.85 kg	2.8 kg	3.4 kg/3.3 kg	3.4 kg/3.3 kg	3.4 kg/3.25 kg	3.15 kg/3.1 kg	3.2 kg/3.1 kg	3.5 kg	3.6 kg	3.4 kg	
OVERALL LENGTH (*)	1150 mm	1150 mm	1160 mm	1110 mm	1160 mm	1210 mm	1260 mm	1160 mm	1210 mm	1210 mm	1260 mm	1160 mm	
BALANCE (mm)	0 to 10 forward	0 to 10 forward	0 to 10 forward	0 to 10 forward	0 to 10 forward	0 to 10 forward	0 to 10 forward	0 to 10 forward	0 to 10 forward	0 to 10 forward	0 to 10 forward	0 to 10 forward	
FINISHING													
Barrel	Blued	Blued	Blued	Blued	Blued	Blued	Blued	Blued	Blued	Blued	Blued	Blued	
Action frame	Greyed	Greyed	Greyed	Greyed	Greyed	Greyed	Greyed	Greyed	Greyed	Greyed	Greyed	Greyed	
Wood	Dull varnish	Dull varnish	Dull varnish	Dull varnish	Dull varnish	Dull varnish	Dull varnish	Dull varnish	Dull varnish	Dull varnish	Dull varnish	Dull varnish	
Checkering (pitch)	1,25 mm	1,25 mm	1,25 mm	1,25 mm	1,25 mm	1,25 mm	1,25 mm	1,25 mm	1,25 mm	1,25 mm	1,25 mm	1,25 mm	
SPECIAL FEATURES										Specific trigger guard for adjustable trigger			
ACCESSORIES	Investor kit with wrench (model SL1) Automatic safety kit to be assembled by a gunsmith				Hexagonal wrench 2 mm (1/16") to adjust the trigger - Automatic safety kit to be assembled by a gunsmith - Investor kit and wrench (SP1, SP3, SP5 model)					Hexagonal wrench 2 mm (1/16") to adjust the trigger			
OPTIONS	Grades III, V and VI with oil finished wood, specific engraving and two additional triggers												

OVER AND UNDER SHOTGUN

B 325

The shotgun you have just acquired is part of the wide range of BROWNING over and under shotgun, all fitted with a single, selective, inertia-operated trigger. Your gun can thus fire two shots in quick succession. Because the trigger mechanism changes over automatically from one barrel to the other when the trigger is pressed a second time, two shots cannot be fired together; only one cartridge will be fired whenever the trigger is pulled.

The timing of the action and the fitting of the barrels to the receiver have been done with the greatest care, an essential feature to retain proper closure, even after prolonged use. You should thus not be surprised if your gun is somewhat tight to begin with.

IMPORTANT

When you acquire a firearm, you assume responsibility for it.

The seriousness with which you take this responsibility could make the difference between life and death. The mistakes made with weapons are often irreversible and cannot be put right with money or regrets. Carelessness and the mishandling of a weapon are inexcusable.

Always handle your B 325 and all other firearms with the respect warranted by their power and potential danger.

MANUFACTURING N°.

Stamped on the top of the receiver.

AMMUNITION

The caliber and length of the chamber are indicated on the side of the upper barrel.

Never fire a cartridge which does not correspond to these indications.

Be careful !

It is not the length of the cartridge but that of the uncrimped case which must correspond to the prescribed chamber length.

In order to avoid mistakes, it is simplest to carefully read the inscription on the cartridge box or on the cartridge itself.

SAFETY

The shotgun is on SAFE when the thumb has pressed the safety catch to the rear. In this position an «S» will be seen immediately behind the top lever (fig. 1), the positioning of this same catch to the left (an «O» will appear to its right), or to the right (an «U» will appear to its left), will not affect its safe condition. The two letters simply indicate that when the catch is moved forward the upper barrel (Over) (fig. 2) or lower barrel (Under) (fig. 3) will have been selected to fire the first shot. Always set the gun to safe, except when firing.

ASSEMBLY

a. It is absolutely necessary to rid the metal surfaces of the gun of the anti-corrosion products with which they were coated prior to leaving the factory. Be specially careful to clean the barrel bores and the inside of the action frame.

Légia Spray — or any other good gun oil — will make this task all the easier.

b. Prior to assembling the gun, make sure the chambers are empty.

Remove the fore-end from the barrels by lifting the locking lever and simultaneously separating fore-end from barrels (fig. 4). After carefully cleaning all external metal parts, lightly oil (one or two drops will do) the front and side surfaces of the hinge hook, the side surfaces of the locking lugs and the fore-end (fig. 5). Excess oil serves no useful purpose and can be harmful.

c. To assemble the barrels to the action frame, take the stock by the grip in your right hand and hold it firmly by pressing it against your body with your

forearm and elbow. Open the top lever with your right thumb. Take the barrels in your left hand and engage the hinge hook over the action frame pin (fig. 6).

d. Keeping the hinge hook pressed against the pin to retain barrel to action alignment, pivot the barrels to close the gun (fig. 7) and release the top lever.

e. Set the rear of the fore-end against the action frame and pivot it upwards towards the barrels until it locks into position (fig. 8).

Be careful !

Handle the parts carefully during assembly, without forcing. If the barrels are not properly engaged into the action frame or if the alignment is not correct, forcing the parts together will only damage the bearing surfaces, spoil the adjustments and reduce the useful service life on the gun. If the barrels should not fall perfectly into place in the action frame, check alignment and proper positioning by starting once more at point c. above.

LOADING AND FIRING

Before loading the gun, make sure that it is on SAFE. To load, push the top lever to the right and break the gun. Insert a cartridge into each chamber or into the barrel chamber which you wish to use and close the gun.

On shotguns fitted with a single selective trigger, check the position of the barrel selector which should allow you to see the letter corresponding to the barrel which you want to fire first (U = Under; O = Over).

The selection of the barrel which is to be fired first can only be carried out when the catch has gone through the safe position. The second shot will be available automatically as soon as the first has been fired; it is thus not necessary to operate the selector after firing the first barrel. Be sure to completely release the trigger after firing. If the trigger does not return to its initial position, the mechanism will not

engage for the second shot so that a fresh pull on the trigger will be without effect, allowing the shooter to think that the action may be defective.

Incomplete release of the trigger normally occurs due to the excitement of the moment or when the firing rate is too fast. Should the first shot not fire due to some defect of the cartridge, it is not necessary to operate the selector in order to fire the second shot. However, it is necessary to push the safety catch to the rear (safe position) and then to the front (firing position). The position of the catch makes this operation very easy, even when the gun is shouldered.

TOP LEVER

The top lever acts on the locking cam which is very precisely adjusted to the barrel lugs. A certain reserve has been provided at cam level so that the barrels should lock perfectly to the action for many years. For this reason, harm will be done to the cam and barrel lug bearing surfaces if, when closing the gun, the thumb assists the top lever's spring-actuated return. It is thus best to allow the top lever to return to its locked position of its own accord and not try to press it further.

The angle which the top lever makes with the barrel's axis is normal and indicates that there is a locking reserve.

Any accumulation of dirt, sand, etc., on the locking cam or in the barrel lugs is harmful to the service life of the bearing surfaces and can even prevent the perfect locking of the gun. For this reason, after each shooting session, the barrels and action should be thoroughly cleaned and lightly oiled before storing the gun.

AUTOMATIC EJECTOR

The ejectors of your shotgun are completely automatic. The spent case or cases will be automatically ejected from the gun as soon as this opened, whilst live rounds will simply be lifted to allow easy removal.

TAKING DOWN

a. After making sure that no cartridge is left in either chamber, lock the gun.

Remove the fore-end by keeping the stock steady with your right arm and operating the fore-end locking with your left hand. As you do this, separate the fore-end from the barrels (fig. 4).

b. Break the gun and carefully disengage the barrels from the action frame. Replace the fore-end on the barrels by lifting the locking lever; this will help prevent any damage to the fore-end.

c. The top lever can also be released by lowering the cocking lever located in the receiver recess.

Uncocking the hammer

After shooting, it is always advisable to uncock the hammers to allow their spring to remain in its unloaded position. However, firing on an empty chamber should be avoided because there is a risk that the firing pins may be damaged or even broken by doing so, due to the fact that the energy imparted to them by the hammers is not absorbed by striking the cartridge cap.

To take the gun off the cocked position, proceed as follows :

- chamber two dummy cartridges. These are available from all gun shops but two spent cases can serve if need be ;
- fire twice, moving the barrel selector over for the second shot ;
- remove the cases without recocking the gun : take down the fore-end, break the gun, remove the cases, close the gun and replace the fore-end.

Make no attempt to strip gun any further !

Limit the taking down you carry out to the removal of the barrels and fore-end, which is enough for normal servicing. Any further stripping must be left to a competent gunsmith.

TRIGGER ADJUSTMENT (Mod. SP)

A special mechanism makes it possible to move the trigger longitudinally in order to adapt it to your dimensions.

For this purpose, and with the aid of the hexagonal spanner, loosen the screw located under the upper surface of the trigger (fig. 9). Move the trigger in the direction and to the distance required. Finally, tighten the screw.

SERVICING

For looking after your shotgun, we cannot lay enough stress on the importance of using only a good, fine gun oil. Some triple action oils will clean, lubricate and protect the gun : Légia Spray is one such oil amongst a few other good makes. Silicone, lanoline, machine greases and oils, etc., should be avoided.

Barrel

Spray some Légia Spray in the barrel bores and allow the product to act for some minutes. From the chamber, push a cleaning rod with a brush through the barrel, followed by a flannelette. It may be necessary to clean a second time around the chamber to barrel joint area. When the bore is completely clean, push a flannelette through it which has been lightly oiled. This will protect the bore until the next time you use your gun.

External surfaces

Spray the product over the external parts of the gun and wipe off excess oil with a soft, dry cloth.

Friction surfaces

These must always be perfectly clean and coated with a light film of oil.

From time to time, a drop of oil should be applied to each side of the barrel's breech faces and on the action frame's hinge pin. Do not apply too much oil on the action frame so as to avoid making the wood spongy.

Wood

The wood has a tendency to absorb moisture, particularly in wet weather. In order to avoid harmful distortion, the shotgun should be stored in a clean and ventilated place, far from any source of strong heat. In this way, the wood will progressively lose the moisture it has absorbed without distortion or cracks. A little Légia Spray or good furniture cream applied from time to time will feed the wood and allow it to retain its handsome appearance.

The Invector interchangeable choke system

On guns fitted with the « Invector System » :

The type of choking is indicated on each Invector tube by a certain number of notches.

Before using your shotgun, fitted with interchangeable chokes, please make sure that the following precautions have been taken :

- never attempt to fire shotgun without first fitting one or both Invector tubes ;
- when tightening an Invector tube into a barrel, only the special wrench must be used.

Range of Invector tubes :

Type :	Number of notches :
Cylinder	0
Full	1
3/4	2
1/2	3
1/4	4
Skeet	5

Chokes

The **chokes** are indicated on the left side of each barrel and can only be seen when the gun is broken :

* full choke	** - 1/4 choke
* - 3/4 choke	** S Skeet
** 1/2 choke	** Cylindrical

LIST OF COMPONENT PARTS

- 1 Foresight
- 2 Barrel
- 3 Ejector (x 2)
- 4 Left slide
- 5 Right slide
- 6 Ejector retaining pin (x 2)
- 7 Ejector extension screw (x 2)
- 8 Fore-iron lock catch
- 9 Catch spring
- 10 Catch stop pin
- 11 Receiver
- 12 Top lever
- 13 Top lever base screw
- 14 Top level base
- 15 Barrel lock
- 16 Lever spring stop
- 17 Lever spring
- 18 Stop screw
- 19 Upper firing pin
- 20 Lower firing pin
- 21 Lower firing pin return spring
- 22 Safety thumb catch
- 23 Thumb catch stop
- 24 Thumb catch detent rollpin
- 25 Safety thumb catch spring
- 26 Thumb catch spring screw
- 27 Block
- 28 Sear connector
- 29 Block guide
- 30 Block rollpin (x 2)
- 31 Guide stop rollpin
- 32 Trigger
- 33 Connector heel
- 34 Sear connector pin
- 35 Connector spring
- 36 Connector pin
- 37 Upper firing pin retaining pin
- 38 Cocking lever pin
- 39 Hammer screw/pin (x 2)
- 40 Trigger pin
- 41 Block guide retaining rollpin
- 42 Lower firing pin retaining pin
- 43 Sear pivot pin
- 44 Sear spring (x 2)
- 45 Left sear

- 46 Right sear
 - 47 Left hammer
 - 48 Right hammer
 - 49 Hammer spring guide (x 2)
 - 50 Hammer spring (x 2)
 - 51 Cocking lever
 - 52 Right cocking connector
 - 53 Left cocking connector
 - 54 Trigger guard
 - 56 Fore-end
 - 57 Fore-end iron lock support
 - 58 Fore-end lock spring
 - 59 Fore-end iron lock
 - 60 Fore-end iron lock pin
 - 61 Lock spring retaining screw
 - 62 Front lock support screw
 - 63 Fore-end retaining screw nut
 - 64 Ejection spring rest
 - 65 Ejection spring rest screw
 - 66 Ejection hammer spring (x 2)
 - 67 Ejection hammer spring guide (x 2)
 - 68 Left ejection hammer
 - 69 Right ejection hammer
 - 70 Fore-end iron
 - 71 Front fore-end iron lock support screw
 - 72 Fore-end retaining screw
 - 73 Ejection sear (x 2)
 - 74 Ejection sear spring (x 2)
 - 75 Ejection sear pin (x 2)
 - 76 Ejection hammer pin
 - 77 Stock
 - 78 Standard assembly screw washer
 - 79 Assembly screw lock-washer
 - 80 Stock assembly screw
 - 81 Butt plate
 - 82 Butt plate screw (x 2)
- Specific parts :**
- 83 Invector (x 2)
 - 84 Trigger
 - 85 Trigger support
 - 86 Trigger stop screw

SPEZIFIKATIONEN	B325 Diese technischen Daten werden unverbindlich angegeben. Browning ist ständig um Verbesserungen bemüht und behält sich daher das Recht vor, sie jederzeit und ohne Vorankündigung abzuändern													
Modell	B325 (12) SL1/SL2	B325 (12) SL4	B325 (20) SL1/SL2	B325 (20) SL4	B325 (12) SP1/SP2	B325 (12) SP3/SP4	B325 (12) SP5/SP4	B325 (20) SP1/SP2	B325 (20) SP3/SP4	B325 TRAP30	B325 TRAP32	B325 SKEET		
LAUF	12	12	20	20	12	12	12	20	20	12	12	12		
Kaliber	70 mm	70 mm	76 mm	76 mm	70 mm	70 mm	70 mm	76 mm	76 mm	70 mm	70 mm	70 mm		
Kammer	700 mm	660 mm	710 mm	660 mm	710 mm	760 mm	810 mm	760 mm	760 mm	760 mm	710 mm	710 mm		
Länge	Invectors/fest	Fest	Invectors/fest	Fest	Invectors/fest	Invectors/fest	Invectors/fest	Invectors/fest	Invectors/fest	Fest	Fest	Fest		
Chokes	Ventiliert 6 mm	Ventiliert 6 mm	Ventiliert 6 mm	Ventiliert 6 mm	Ventiliert 13 mm	Ventiliert 13 mm	Ventiliert 10 mm	Ventiliert 10 mm	Ventiliert 10 mm	Ventiliert 13 mm	Ventiliert 13 mm	Ventiliert 13 mm		
Rippen - oben	Massiv	Massiv	Massiv	Massiv	Weiß rhodoid	Weiß rhodoid	Weiß rhodoid	Weiß rhodoid	Weiß rhodoid	Weiß rhodoid	Weiß rhodoid	Weiß rhodoid		
Rippen - seitlich	Metallkorn	Metallkorn	Metallkorn	Metallkorn	Ø 3 mm	Ø 3 mm	Ø 3 mm	Ø 3 mm	Ø 3 mm	Ø 3 mm	Ø 3 mm	Ø 3 mm		
Rippen - Korn	Ø 3 mm	—	—	—	Weißes Korn	Weißes Korn	Weißes Korn	Weißes Korn	Weißes Korn	Weißes Korn	Weißes Korn	—		
Rippen - Kimme	—	—	—	—	Ø 1 mm	Ø 1 mm	Ø 1 mm	Ø 1 mm	Ø 1 mm	Ø 1 mm	Ø 1 mm	—		
SCHACHT (*)	Pistole	Pistole	Pistole	Pistole	Pistole	Pistole	Pistole	Pistole	Pistole	Pistole	Pistole	Pistole		
Typ	375 mm	375 mm	362 mm	362 mm	375 mm	375 mm	375 mm	375 mm	375 mm	375 mm	375 mm	375 mm		
Länge	36 mm	36 mm	38 mm	38 mm	36 mm	36 mm	36 mm	36 mm	36 mm	32 mm	32 mm	36 mm		
Sturz - am Hahnstift	56 mm	56 mm	63 mm	63 mm	56 mm	56 mm	56 mm	56 mm	56 mm	45 mm	45 mm	56 mm		
- an der Kolbennase	0 mm	0 mm	1,5 mm	1,5 mm	0 mm	0 mm	0 mm	1,5 mm	1,5 mm	0 mm	0 mm	0 mm		
Verdichtung - an der Ferse	3 mm	3 mm	1,5 mm	1,5 mm	3 mm	3 mm	3 mm	1,5 mm	1,5 mm	3 mm	3 mm	3 mm		
dichtung - an der Spitze	63 mm	63 mm	63 mm	63 mm	63 mm	63 mm	63 mm	63 mm	63 mm	20 mm	20 mm	63 mm		
Stoß bei 66 cm														
KOLBENPLATTE	Polyamid	Polyamid	Polyamid	Polyamid	Polyamid	Polyamid	Polyamid	Polyamid	Polyamid	Gummi	Gummi	Polyamid		
Material														
VORENDE	Tulpe	Tulpe	Tulpe	Tulpe	Tulpe	Tulpe	Tulpe	Tulpe	Tulpe	Halber Biberschwanz	Halber Biberschwanz	Halber Biberschwanz		
Typ														
TRIGGER	Einzeln selekt.	Einzeln selekt.	Einzeln selekt.	Einzeln selekt.	Einzeln selekt.	Einzeln selekt.	Einzeln selekt.	Einzeln selekt.	Einzeln selekt.	Einzeln selekt.	Einzeln selekt.	Einzeln selekt.		
System	Jagd	Jagd	Jagd	Jagd	Groß	Groß	Groß	Groß	Groß	Groß	Olympisch	Olympisch		
Form	Vergoldet	Vergoldet	Vergoldet	Vergoldet	Vergoldet	Vergoldet	Vergoldet	Vergoldet	Vergoldet	Vergoldet	Vergoldet	Vergoldet		
Verarbeitung														
TRIGGER-BÜGEL	Pistole	Pistole	Pistole	Pistole	Kurz	Kurz	Kurz	Kurz	Kurz	Kurz	Kurz	Kurz		
Typ														
GESAMTGEWICHT (*)	3,1 kg/3 kg	2,9 kg	2,9 kg/2,85 kg	2,8 kg	3,4 kg/3,3 kg	3,4 kg/3,3 kg	3,4 kg/3,25 kg	3,15 kg/3,1 kg	3,2 kg/3,1 kg	3,5 kg	3,6 kg	3,4 kg		
GESAMTLÄNGE (*)	1150 mm	1150 mm	1160 mm	1110 mm	1160 mm	1210 mm	1260 mm	1160 mm	1210 mm	1210 mm	1260 mm	1160 mm		
GLEICHGEWICHT (mm)	Obis10 vorwärts	Obis10 vorwärts	Obis10 vorwärts	Obis10 vorwärts	Obis10 vorwärts	Obis10 vorwärts	Obis10 vorwärts	Obis10 vorwärts	Obis10 vorwärts	Obis10 vorwärts	Obis10 vorwärts	Obis10 vorwärts		
VERARBEITUNG	Gebläut	Gebläut	Gebläut	Gebläut	Gebläut	Gebläut	Gebläut	Gebläut	Gebläut	Gebläut	Gebläut	Gebläut		
Lauf	Gegraut	Gegraut	Gegraut	Gegraut	Gegraut	Gegraut	Gegraut	Gegraut	Gegraut	Gegraut	Gegraut	Gegraut		
Abschlußvorrichtung	Matt Firnis	Matt Firnis	Matt Firnis	Matt Firnis	Matt Firnis	Matt Firnis	Matt Firnis	Matt Firnis	Matt Firnis	Matt Firnis	Matt Firnis	Matt Firnis		
Holz	1,25 mm	1,25 mm	1,25 mm	1,25 mm	1,25 mm	1,25 mm	1,25 mm	1,25 mm	1,25 mm	1,25 mm	1,25 mm	1,25 mm		
Rautenmuster (Stoß)														
SONDER-VORRICHTUNGEN	Spezifische Triggerbügel für verstellbare Trigger													
HILFSSTÜCKE	Invektorkit mit Schlüssel (Modell SL1) - Automatisches Sicherheitskit, durch Büchsenmacher zu montieren				Sechskantschlüssel 2mm (1/16"), um Trigger einzustellen					Automatisches Sicherheitskit, durch Büchsenmacher zu montieren - Invektorkit und Schlüssel (Mod. SP1, SP3, SP5)			Sechskantschlüssel 2mm (1/16"), um Trigger einzustellen	
OPTIONEN	Qualitäten III, V und VI, geöltes Holz, Spezialgravur und zwei Zusatztrigger													

B 325 BOCKDOPPELFLINTE

Die von Ihnen erworbene Flinte gehört zu der großen Reihe der BROWNING-Bockdoppelflinten mit selektivem Einabzug, der nach dem Trägheitsprinzip funktioniert. Diese Waffe kann also kurz nacheinander zwei Schüsse abgeben. Da der Einabzugsmechanismus automatisch von einem Lauf auf den anderen übergeht, sobald der Abzug von neuem betätigt wird, können die beiden Schüsse nicht gleichzeitig; bei jedem Betätigen des Abzugs wird also eine einzige Patrone abgeschossen. Die Einzelteile der Flinte werden mit größter Sorgfalt justiert, denn davon hängt es ab, dass die Basküle unverändert bleibt, auch nach jahrelanger Benutzung. Seien Sie also nicht überrascht, wenn Ihre neue Flinte zu Beginn etwas schwer geht.

WICHTIGER HINWEIS

Sie haben eine Schußwaffe erworben; damit übernehmen Sie die Verantwortung dafür. Die Ernsthaftigkeit, mit der Sie diese Verantwortung ausüben, kann über Leben und Tod entscheiden. Eine Fahrlässigkeit im Umgang mit einer Waffe ist oft endgültig und kann mit Geld oder Reue nicht wieder gut gemacht werden. Ein Mangel an Vorsicht oder Mißbräuchlicher Umgang mit einer Waffe sind unverzeihlich.

Gehen Sie jederzeit mit ihrer B 325 und allen anderen Schußwaffen so achtsam um, wie es ihre Schußkraft und ihre potentielle Gefahr erfordern.

FABRIKATIONSNUMMER

Auf den oberen Teil der Basküle geprägt.

MUNITION

Das Kaliber und die Länge des Patronenlagers sind auf der Seitenfläche des oberen Laufs angegeben. Feuern Sie nie eine Patrone ab, die nicht diesen Angaben entspricht.

Achtung!

Nicht die Länge der Patrone, sondern die Länge der freien Hülse muß der Länge des Patronenlagers entsprechen.

Um Irrtümer zu vermeiden, sollten Sie sich nach der Angabe auf der Verpackung oder der Patrone selbst richten.

SICHERUNG

Die Flinte ist gesichert, wenn der Selektor mit dem Daumen nach hinten geschoben wurde, wobei ein «S» auf dem Ende der Basküle sichtbar wird (Abb. 1). Die Positionierung des Selektors auf der linken Seite, wobei ein «O» sichtbar wird, oder auf der rechten Seite, wobei ein «U» sichtbar wird, beeinflusst die Sicherung nicht. Dies bedeutet nur daß bei nach vorne geschobenem Selektor der obere Lauf (Over) (Abb. 2), oder der untere Lauf (Under) (Abb. 3) für die Abgabe des ersten Schusses gewählt ist. Sichern Sie die Waffe immer, außer wenn Sie schießen möchten.

ZUSAMMENBAU

- Vor allem müssen die Metallflächen der Waffe von dem Korrosionsschutz befreit werden, mit dem sie im Werk versehen worden sind. Besonders sorgfältig ist die Seele der Läufe und das Innere der Basküle zu säubern. Legia Spray — oder jedes gute Waffenöl — hilft dabei.
- Vor dem Zusammenbau der Flinte überprüfen, ob die Patronenlager leer sind. Vorderschaft der Läufe lösen, indem man den Riegel des Eisenvorderschaftes anhebt und gleichzeitig den Vorderschaft abhebt (Abb. 4). Nach dem sorgfältigen Säubern der außenliegenden Metallteile gibt man einen oder zwei Tropfen Öl auf die Vorder- und Seitenflächen des Scharnierhakens und die Seitenflächen des großen Hakens, sowie 3 Tropfen auf Eisenvorderschaften den (Abb. 5). Zuviel Öl ist nicht nur überflüssig, sondern auch schädlich.
- Zum Einsetzen der Läufe in die Basküle greift man den Schaft mit der rechten Hand und klemmt ihn

unter den rechten Arm. Verschußkeil mit dem rechten Daumen öffnen. Läufe mit der linken Hand greifen und Scharnier des kleinen Hakens in die Baskülenachse einführen (Abb. 6).

- Scharnier gegen die Achse halten, um die Ausrichtung von Baskule und Läufen beizubehalten und dabei die Läufe schwenken, um die Flinte zu schließen (Abb. 7); Verschußkeil freigeben.
- Den Eisenvorderschaft gegen die Basküle halten und Vorderschaft gegen die Läufe schwenken, bis sie fest verriegelt sind (Abb. 8).

Achtung!

Beim Zusammenbau ist die Flinte mit Sorgfalt und ohne Gewaltanwendung zu behandeln. Wenn die Läufe nicht richtig in die Basküle eingeschoben sind, oder wenn sie nicht richtig ausgerichtet sind, würden bei Gewaltanwendung nur die Auflageflächen und die Passungen beschädigt werden, wodurch die Lebensdauer der Waffe verkürzt würde. Wenn sich die Läufe nicht einwandfrei in die Baskule einschließen lassen, dann ist die Ausrichtung und der Sitz der Läufe zu überprüfen, wozu nochmals von Punkt c. auszugehen ist.

LADEN UND SCHIEßEN

Vor dem Laden des Gewehrs sollten Sie überprüfen, ob es gesichert ist. Wenn Sie laden möchten, dann schwenken Sie den Verschußkeil nach rechts und kippen Sie die Läufe nach unten. Schießen Sie eine Patrone in jedes Patronenlager, oder in das Patronenlager des Laufs, aus dem Sie schießen möchten, und schließen Sie die Waffe wieder. Bei Flinten mit selektivem Einabzug sollten Sie dann die Position des Selektors kontrollieren, bei dem der Buchstabe für den zuerst abzufeuern den Lauf zu sehen sein sollte (U = unterer Lauf; O = oberer Lauf).

Der zuerst abzufeuern den Lauf kann nur gewählt werden, wenn sich der Selektor in der gesicherten Position befindet. Sobald der erste Schuß abgefeuert ist, wird automatisch der zweite Schuß freigegeben: es ist also nicht erforderlich, den Selektor nach der Abgabe des ersten Schusses zu betätigen. Geben

Sie den Anzug nach dem ersten Schuß ganz frei. Wenn der Abzug nicht in seine Ausgangsposition zurückkehrt, schaltet der Mechanismus nicht für den zweiten Schuß um, wobei eine erneute Betätigung des Abzugs unwirksam ist, und der Schütze eventuell einen defekten Mechanismus vermutet.

Eine unvollständige Freigabe kommt gewöhnlich vor, wenn der Schütze aufgeregt ist, oder wenn die beiden Schüsse zu schnell nacheinander abgegeben werden sollen.

Wenn der erste Schuß wegen einer schadhaften Patrone nicht losgeht, dann ist es nicht notwendig, zur Abgabe des zweiten Schusses den anderen Lauf zu wählen. In diesem Falle genügt es, den Sicherungsschieber erst nach hinten (gesicherte Position) und dann wieder nach vorne (Feuerposition) zu schieben. Infolge der Lage des Schiebers kann er leicht betätigt werden, selbst wenn die Waffe geschultert ist.

VERSCHLUßKEIL

Der Verschußkeil wirkt auf den Laufriegel, der sehr präzise auf die Laufhaken justiert ist. Im Bereich des Riegels wurde eine Verschußreserve vorgesehen, was eine vollkommene Verriegelung der Läufe während vieler Jahre gewährleistet. Aus diesem Grunde ist es schädlich für die Auflageflächen des Riegels und der Haken, wenn mit dem Daumen kontrolliert wird, ob der Verschußkeil beim Schließen der Waffe zurückgekehrt ist : lassen Sie daher den Verschußkeil von alleine an seinen Platz zurückkehren und versuchen Sie nicht, ihn weiter nach vorne zu schieben.

Der Winkel, den der Verschußkeil mit den Läufen bildet, ist normal und zeigt an, daß eine Verriegelungsreserve vorhanden ist.

Die Ansammlung von Überresten, Sand, usw auf dem Laufriegel und in den Laufhaken ist verhängnisvoll für die Lebensdauer der Auflageflächen und kann sogar die vollkommene Verriegelung der Waffe in Frage stellen. Aus diesem Grunde sollten Sie nach jedem Jagdausflug die Basküle und die Läufe gründlich reinigen, ohne zu vergessen, dort ein wenig Öl aufzubringen.

AUTOMATISCHE AUSWERFER

Die Auswerfer Ihrer Flinte sind vollständig automatisch : Die Leeren Hülsen werden aus dem Gewehr ausgeworfen, während nicht gezündete Patronen nur teilweise ausgezogen werden, so daß sie dann leicht herausgenommen werden können.

ZERLEGUNG

a. Vergewissern Sie sich, daß keine Patrone in den Patronenlagern zurückgeblieben ist und schließen Sie dann die Flinte.

Nehmen Sie den Vorderschaft ab, in dem Sie den Schaft gegen Ihren rechten Arm drücken und den Hebel des Eisenvorderschaftsriegels mit der linken Hand betätigen.

Heben Sie gleichzeitig den Vorderschaft von den Läufen ab (Abb. 4).

b. Öffnen Sie das Gewehr und heben Sie die Läufe vorsichtig von der Basküle ab. Bringen Sie den Vorderschaft wieder auf den Läufen an, um zu vermeiden, daß er beschädigt wird, wenn der Hebel des Eisenvorderschaftsriegels angehoben wird.

c. Der Verschlusshebel kann eventuell dadurch freigegeben werden, daß man auf den in der Vertiefung der Basküle liegenden Spannhebel drückt.

Entspannen der Hähne

Es ist empfehlenswert, nach dem Schießen die Hähne immer zu entspannen. Es soll jedoch unbedingt vermieden werden, die Schlagbolzen ins Leere schlagen zu lassen, denn diese könnten dabei beschädigt oder sogar gebrochen werden, weil in diesem Fall die von den Hähnen auf die Schlagbolzen übertragene Energie von keinem Patronenboden abgebremst wird.

Zu diesem Zweck folgendermassen vorgehen :

- zwei Scheinpatronen in die Patronenlager einführen (in jedem Waffengeschäft erhältlich), hotfalls zwei lerre Patronenhülsen verwenden ; abdrücken, wobei für den zweiten « Schuß » der selektor zu betaligen ist.
- die Hülsen entnehmen, ohne die Flinte zu spannen den Handschutz abnehmen, die Waffe öffnen,

die Hülsen entnehmen, die Waffe schließen und den Handschutz wieder aufsetzen.

Versuchen Sie nicht, Ihre Flinte weiter zu zerlegen !

Begnügen Sie sich mit der Abnahme der Läufe und des Vorderschaftes ; dies ist für eine normale Wartung ausreichend. Jede weitere Zerlegung soll einem sachkundigen Büchsenmacher anvertraut werden.

REGELUNG DES ABZUGS (Mod. SP)

Aufgrund einer speziellen Vorrichtung ist es möglich, den Abzug in der Längsrichtung zu verstellen und ihn so Ihren Maßen anzupassen.

Zu diesem Zweck wird die Schraube unterhalb der Oberseite des Abzugs mit dem sechskantschlüssels gelockert (Abb. 9). Nun den Abzug soweit in der Richtung verstellen, wie man es wünscht. Zum Abschluß die Schraube wieder anziehen.

WARTUNG

Für die Wartung Ihre Flinte sollten Sie unter allen Umständen nur ein gutes Feinöl für Waffen verwenden. Manche Öle mit dreifacher Wirkung, wie Legia Spray und einige andere guten Markenöle, reinigen, schmieren und schützen. Silikonöl, Lanolin, Fette und Öle für Maschinen, usw. sind zu vermeiden.

Lauf

Legia Spray in das Innere des Laufs sprühen und einige Minuten einwirken lassen. Von dem Patronenlager aus einen Putzstock mit Laufwischer, und anschließend mit Flanelltuch in den Lauf schieben. Am Übergang zwischen Patronenlager und Lauf eventuell nachputzen. Wenn die Seele einwandfrei sauber ist, nochmals ein leicht mit Öl getränktes Flanelltuch einschieben, um das Innere des Laufs bis zu der nächsten Verwendung der Flinte zu schützen.

Äußere Oberflächen

Das Produkt auf die äußeren Teile der Waffe aufsprühen und einen eventuellen Überschuß mit einem weichen, trockenen Tuch abwischen.

Reibungsflächen

Die Reibungsflächen sollen immer vollständig sauber und mit einem Ölfilm überzogen sein.

Von Zeit zu Zeit muß ein Tropfen Öl auf beide Seiten der Baskülenflächen der Läufe und auf die Scharnierachse der Basküle aufgebracht werden. Geben Sie nicht zuviel Öl in die Basküle, damit die Holzteile nicht schwammig werden.

Holz

Die Holzteile neigen dazu, Luftfeuchtigkeit aufzunehmen, besonders bei Regenwetter. Um ärgerliche Verformungen zu vermeiden, sollten Sie die Flinte an einer trockenen und gelüfteten Stelle, von starken Wärmequellen entfernt, aufbewahren. Die Holzteile geben dann die aufgenommene Feuchtigkeit allmählich wieder ab, ohne sich zu verformen oder zu reißen. Wenn Sie von Zeit zu Zeit ein wenig Legia Spray oder ein gutes Möbelwachs auf die Holzteile aufbringen, werden diese ihr schönes Aussehen bewahren.

System von austauschbaren Invector-Chokes :

Bei den Waffen mit «Invector». Der Choketyp ist an jedem der Invectorrohre in Form von einer bestimmten Zahl von Einkerbungen angegeben.

Vor Benützung einer mit austauschbaren Chokes ausgestatteten Flinte ist Folgendes zu beachten :

- nie einen Schuss abgeben, ohne vorher die Waffe mit ihrem Invectorrohr bzw. ihren Invectorrohren auszurüsten ;
- zum Festziehen des Invectorrohrs ausschliesslich den Spezialschlüssels benutzen.

Verschiedene Arten von Invectorrohren :

Typ :	Zahl der Einkerbungen :
Zylinder	0
Full	1
3/4	2
1/2	3
1/4	4
Skeet	5

Nachbohrungen

Die **Nachbohrungen** sind auf der linken Seitenfläche jedes Laufs im Bereich des Patronenlagers angegeben und nur sichtbar, wenn die Flinte geöffnet ist.

- * full choke ** - 1/4 choke
- * - 3/4 choke **S Skeet
- ** 1/2 choke *** Glatt

LISTE DER BESTANDTEILE

- 1 Korn
- 2 Lauf
- 3 Ejektor (x 2)
- 4 Linker Schieber
- 5 Rechter Schieber
- 6 Rückhalteachse des Ejektors (x 2)
- 7 Ausdehnungsachse des Ejektors (x 2)
- 8 Antriebsknagge des Eisenvorderschaftverschlusses
- 9 Knaggenfeder
- 10 Stift des Knaggenhalters
- 11 Basküle
- 12 Öffnungshebel
- 13 Schraube des Hebelfußes
- 14 Hebelfuß
- 15 Laufverschluß
- 16 Anschlag des Federhebels
- 17 Federhebel
- 18 Anschlagsschraube
- 19 Oberer Schlagbolzen
- 20 Unterer Schlagbolzen
- 21 Rückzugfeder des unteren Schlagbolzens
- 22 Sicherungsschiebebolzen
- 23 Stopper des Sicherungsschiebebolzens
- 24 Rollpin zur Verriegelung des Schiebebolzens
- 25 Feder des Sicherungsschiebebolzens
- 26 Schraube für die Feder des Schiebebolzens
- 27 Masse
- 28 Leitgestänge des Abzugs
- 29 Führung für die Masse
- 30 Rollpin der Masse (x 2)
- 31 Rollpin des Führungsanschlags
- 32 Abzug
- 33 Unteres Ende des Gestänges
- 34 Stift für das Abzugsgestänge
- 35 Feder des Gestänges
- 36 Achse der Stange
- 37 Rückhalteachse des oberen Schlagbolzens
- 38 Achse des Spannhebels
- 39 Schraube für die Achse des Schlagstücks (x 2)
- 40 Achse des Abzugs
- 41 Rollpin zur Befestigung der Führung der Masse
- 42 Rückhalteachse des unteren Schlagbolzens
- 43 Achse des Abzugsstosses
- 44 Feder des Abzugsstosses (x 2)
- 45 Linker Abzugsstollen

- 46 Rechter Abzugsstollen
 - 47 Linkes Schlagstück
 - 48 Rechtes Schlagstück
 - 49 Federführung für das Schlagstück (x 2)
 - 50 Feder des Schlagstücks (2 x)
 - 51 Spannhebel
 - 52 Rechte Spannstange
 - 53 Linke Spannstange
 - 54 Abzugsbügel
 - 56 Vorderschaft
 - 57 Auflage des Verschlußstücks des Eisenvorderschaftes
 - 58 Feder des Verschlußstücks des Eisenvorderschaftes
 - 59 Verschlußstück des Eisenvorderschaftes
 - 60 Stift für das Verschlußstück des Eisenvorderschaftes
 - 61 Befestigungsschraube der Feder des Verschlußstücks
 - 62 Hintere Schraube des Trägers des Verschlußstücks
 - 63 Mutter für die Halteschraube des Vorderschaftes
 - 64 Auflage für die Ejektorenfedern
 - 65 Schraube für die Auflage der Federn des Ejektorenfedern
 - 66 Feder des Auswerferschlagstücks (x 2)
 - 67 Federführung für das Auswerferschlagstücks (x 2)
 - 68 Linkes Auswerferschlagstück
 - 69 Rechtes Auswerferschlagstück
 - 70 Eisenvorderschaft
 - 71 Hintere Schraube des Trägers des Eisenvorderschaftsriegels
 - 72 Befestigungsschraube des Vorderschafts
 - 73 Auswerferabzug (x 2)
 - 74 Feder für den Auswerferabzugs (x 2)
 - 75 Achse des Auswerferabzugs (x 2)
 - 76 Achse der Auswerferschlagstücke
 - 77 Schaft
 - 78 Standard-Unterlegscheibe für die Schaftschraube
 - 79 Blockierscheibe für die Schaftschraube
 - 80 Schaftschraube
 - 81 Schaftkappe
 - 82 Schraube für die Schaftkappe (x 2)
- Eigenen Teile :**
- 83 Invector (x 2)
 - 84 Abzug
 - 85 Auflage des Abzugs
 - 86 Festellschraube

CARATTERISTICHE	B325 Le presenti specifiche tecniche sono date soltanto a titolo informativo. Alla ricerca di continui perfezionamenti, la Browning si riserva il diritto di modificare tali specifiche a qualsiasi momento e senza avviso prefinire											
Modello	B325 (12) SL1/SL2	B325 (12) SL4	B325 (20) SL1/SL2	B325 (20) SL4	B325 (12) SP1/SP2	B325 (12) SP3/SP4	B325 (12) SP5/SP4	B325 (20) SP1/SP2	B325 (20) SP3/SP4	B325 TRAP30	B325 TRAP32	B325 SKEET
CANNE												
Calibro	12	12	20	20	12	12	12	20	20	12	12	12
Camera	70 mm	70 mm	76 mm	76 mm	70 mm	70 mm	70 mm	76 mm	76 mm	70 mm	70 mm	70 mm
Lunghezza	700 mm	660 mm	710 mm	660 mm	710 mm	760 mm	810 mm	710 mm	760 mm	760 mm	810 mm	710 mm
Strozziatura	Inventori/fissato	Fissato	Inventori/fissato	Fissato	Inventori/fissato	Inventori/fissato	Inventori/fissato	Inventori/fissato	Inventori/fissato	Fissato	Fissato	Fissato
Centine	- superior	Ventilato 6 mm	Ventilato 6 mm	Ventilato 6 mm	Ventilato 13 mm	Ventilato 13 mm	Ventilato 10 mm	Ventilato 10 mm	Ventilato 10 mm	Ventilato 10 mm	Ventilato 13 mm	Ventilato 13 mm
- laterale	Solido	Solido	Solido	Solido	Solido	Solido	Solido	Solido	Solido	Solido	Solido	Solido
- anteriore	Metallo	Metallo	Metallo	Metallo	Bianco rodoide	Bianco rodoide	Bianco rodoide	Bianco rodoide	Bianco rodoide	Bianco rodoide	Bianco rodoide	Bianco rodoide
- intermedio	Ø 3 mm	Ø 3 mm	Ø 3 mm	Ø 3 mm	Ø 3 mm	Ø 3 mm	Ø 3 mm	Ø 3 mm	Ø 3 mm	Ø 3 mm	Ø 3 mm	Ø 3 mm
	—	—	—	—	Mirino bianco	Mirino bianco	Mirino bianco	Mirino bianco	Mirino bianco	Mirino bianco	Mirino bianco	—
					Ø 1 mm	Ø 1 mm	Ø 1 mm	Ø 1 mm	Ø 1 mm	Ø 1 mm	Ø 1 mm	—
CALCIO (*)												
Tipo	Pistola	Pistola	Pistola	Pistola	Pistola	Pistola	Pistola	Pistola	Pistola	Pistola	Pistola	Pistola
Lunghezza	375 mm	375 mm	362 mm	362 mm	375 mm	375 mm	375 mm	375 mm	375 mm	375 mm	375 mm	375 mm
Caduta	- a colmo	36 mm	36 mm	38 mm	36 mm	36 mm	36 mm	36 mm	36 mm	36 mm	32 mm	36 mm
- a calciolo	56 mm	56 mm	63 mm	63 mm	56 mm	56 mm	56 mm	56 mm	56 mm	45 mm	45 mm	56 mm
Respinta	- a calciolo	0 mm	0 mm	1,5 mm	0 mm	0 mm	0 mm	1,5 mm	1,5 mm	0 mm	0 mm	0 mm
- a punta	3 mm	3 mm	1,5 mm	1,5 mm	3 mm	3 mm	3 mm	1,5 mm	1,5 mm	3 mm	3 mm	3 mm
Passo a 66 cm	63 mm	63 mm	63 mm	63 mm	63 mm	63 mm	63 mm	63 mm	63 mm	20 mm	20 mm	63 mm
CALCIO												
Materiale	Poliamido	Poliamido	Poliamido	Poliamido	Poliamido	Poliamido	Poliamido	Poliamido	Poliamido	Gomma	Gomma	Poliamido
GUARDAMANO												
Tipo	Tulipano	Tulipano	Tulipano	Tulipano	Tulipano	Tulipano	Tulipano	Tulipano	Tulipano	Semi-coda di castoro	Semi-coda di castoro	Semi-coda di castoro
GRILLETTO												
Sistema	Selettivo singolo	Selettivo singolo	Selettivo singolo	Selettivo singolo	Selettivo singolo	Selettivo singolo	Selettivo singolo	Selettivo singolo	Selettivo singolo	Selettivo singolo	Selettivo singolo	Selettivo singolo
Forma	Da caccia	Da caccia	Da caccia	Da caccia	Largo	Largo	Largo	Largo	Largo	Olimpico	Olimpico	Largo a solchi
Finitura	Placcato oro	Placcato oro	Placcato oro	Placcato oro	Placcato oro	Placcato oro	Placcato oro	Placcato oro	Placcato oro	Placcato oro	Placcato oro	Placcato oro
CUSTODIA GRILLETTO												
Tipo	Pistola	Pistola	Pistola	Pistola	Corto	Corto	Corto	Corto	Corto	Corto	Corto	Corto
PESO TOTALE (*)	3,1 kg/3 kg	2,9 kg	2,9 kg/2,85 kg	2,8 kg	3,4 kg/3,3 kg	3,4 kg/3,3 kg	3,4 kg/3,25 kg	3,15 kg/3,1 kg	3,2 kg/3,1 kg	3,5 kg	3,6 kg	3,4 kg
LUNGHEZZA TOT. (*)	1150 mm	1150 mm	1160 mm	1110 mm	1160 mm	1210 mm	1260 mm	1160 mm	1210 mm	1210 mm	1260 mm	1160 mm
EQUILIBRIO (mm)	0 a 10 avanti	0 a 10 avanti	0 a 10 avanti	0 a 10 avanti	0 a 10 avanti	0 a 10 avanti	0 a 10 avanti	0 a 10 avanti	0 a 10 avanti	0 a 10 avanti	0 a 10 avanti	0 a 10 avanti
FINITURA												
Canne	Brunite	Brunite	Brunite	Brunite	Brunite	Brunite	Brunite	Brunite	Brunite	Brunite	Brunite	Brunite
Bascula	Colore grigio	Colore grigio	Colore grigio	Colore grigio	Colore grigio	Colore grigio	Colore grigio	Colore grigio	Colore grigio	Colore grigio	Colore grigio	Colore grigio
Legno	Vernice opaca	Vernice opaca	Vernice opaca	Vernice opaca	Vernice opaca	Vernice opaca	Vernice opaca	Vernice opaca	Vernice opaca	Vernice opaca	Vernice opaca	Vernice opaca
Zigrinatura	1,25 mm	1,25 mm	1,25 mm	1,25 mm	1,25 mm	1,25 mm	1,25 mm	1,25 mm	1,25 mm	1,25 mm	1,25 mm	1,25 mm
CARATTERISTICHE SPECIALI	Ponticello specifico per grilletto regolabile											
ACCESSORI	Kit invettore con chiave per dadi (modello SL1) - Kit di sicurezza automatico da montare (armaiuolo)				Chiave per dadi esagonale da 2 mm per regolare il grilletto - Kit di sicurezza automatica da far montare da un armaiuolo - Kit Invettore e chiave per dadi (SP1, SP3, SP5)				Chiave per dadi esagonale da 2 mm per regolare il trigger			
OPZIONI	Gradi III, V e VI con legno rifinito ad olio, incisioni specifiche e due grilletti aggiuntivi											

FUCILE A CANNE SOVRAPPOSTE B 325

Il fucile a canne sovrapposte che avete acquistato fa parte della vaste gamma di fucili a canne sovrapposte BROWNING, con scatto unico selettivo azionato per inerzia. La vostra arma offre quindi il vantaggio di poter sparare rapidamente due colpi consecutivi. Infatti, il meccanismo di scatto unico passa automaticamente da una canna all'altra, e quindi quando se preme il grilletto i due colpi non partono insieme: ad ogni pressione del grilletto una sola cartuccia viene sparata.

Le regolazioni sono state accuratamente eseguite; la loro importanza è essenziale se si vuole conservare al fucile un buon funzionamento del dispositivo basculante anche dopo un uso prolungato. Non siate quindi sorpresi se i meccanismi del vostro fucile vi sembrano un pò duri in principio.

OSSERAZIONI IMPORTANTI

Acquistando una arma da fuoco, coinvolgete la vostra responsabilità. Il serjo con il quale assumerete questa responsabilità può fare la differenza tra la vita e la morte.

Gli errori commessi con un arma sono spesso definitivi e non possono essere risarcite con denaro o con rimpianti. La mancanza di precauzione o la manipolazione abusiva di un arma non è scusabile.

Ad ogni momento, manipolate vostro B 325 ed ogni altra arma da fuoco con il rispetto dovuto a sua potenza ed a suo pericolo potenziale.

NUMERO DE FABBRICAZIONE

Impresso sulla parte superiore delle bascula.

MUNIZIONI

Lateralmente alla canna superiore troverete le indicazioni del calibro e della lunghezza della camera. Non sparate mai delle cartucce che non corrispondano a quelle indicazioni.

Attenzione !

Non è la lunghezza della cartuccia ma ben si quella del bossolo che deve corrispondere alla lunghezza della camera.

Per evitare ogni errore, riferirsi alle indicazioni sul pacco o sulla stessa cartuccia.

SICURA

Tirando indietro col pollice il selettore, scoprendo quindi una «S» sulla coda della bascula (fig. 1), l'arma è messa nella posizione di sicura. Il fatto di orientare il selettore verso la sinistra, scoprendo una «O», oppure verso la destra, scoprendo una «U», non influisce la messa sulla sicura. Questa manovra significa semplicemente che spingendolo in avanti, la canna superiore (Over) (fig. 2) o quella inferiore (Under) (fig. 3) viene selezionata per sparare il primo colpo. Mantenete sempre l'arma sulla sicura, salvo quando sparate.

MONTAGGIO

a. Risulta indispensabile pulire le superfici metalliche dell'arma per togliere il prodotto anticorrosione che è stato applicato in fabbrica.

Con particolare cura, pulire l'interno delle canne e l'interno della bascula.

Questa operazione verrà facilitata utilizzando del Légia-Spray o qualsiasi altro olio comparabile di buona qualità, per arma.

b. Prima di montare il fucile, accertatevi che le camere siano vuote.

Staccate il guardamano dalle canne sollevando il catenaccio del corpo dell'asta allontanando simultaneamente il guardamano (fig. 4). Dopo avere accuratamente pulito le parti metalliche esterne, mettere una o due gocce d'olio sulle facce anteriori e laterali del gancio della cerniera, sulle facce laterali del grande gancio e tre gocce sul corpo dell'asta (fig. 5). Troppo olio risulterebbe non solo inutile ma anche pregiudiziale.

c. Per collocare le canne nella bascula, impugnat

il calcio con la mano destra e bloccatelo sotto il vostro braccio destro. Aprite la chiave di chiusura adoperando il pollice destro. Prendete le canne con la mano sinistra ed innestate la cerniera del piccolo gancio nell'asse della bascula (fig. 6).

- d. Mantenendo la cerniera contro il suo asse per conservare l'allineamento bascula/canne, fare rotare le canne per chiudere il fucile (fig. 7) ed allentate la chiave di chiusura.
- e. Mettere il corpo dell'asta del guardamano contro la bascula e fate pivotare il guardamano verso le canne fino a che risultino ben chiuse (fig. 8).

Attenzione !

Mentre si procede all'operazione di montaggio, manipolate il fucile con delicatezza senza forzare. Se le canne dovessero collocarsi male nella bascula, o se l'allineamento dovesse risultare sbagliato, il fatto di forzare servirebbe solo a maltrattare le portate e gli aggiustaggi riducendo pertanto la longevità dell'arma. Se le canne non dovessero inserirsi perfettamente nella bascula, controllate l'allineamento ed il collocamento giusto ripartendo dal punto c.

CARICAMENTO E TIRO

Prima di caricare il fucile, accertatevi che la sicura sia ben messa. Per caricare, fate pivotare la chiave di chiusura verso la destro e basculate le canne. Inserite una cartuccia in ogni camera oppure nella camera della canna con la quale volete sparare, e richiudete l'arma. Con il fucili muniti di monogrillo unico selettivo, controllate la posizione del selettore, il quale deve scoprire la lettera a che corrisponde alla canna che volete utilizzare per primo (U = canna inferiore - O = canna superiore). La prima canna viene selezionata unicamente quando il pulsante passa dalla posizione di sicura. Appena sparato il primo colpo, il secondo colpo è subito pronto per essere sparato, risulta quindi inutile manovrare il selettore dopo avere sparato con la prima canna. Lasciate bene andare il grilletto dopo il primo colpo. Se il grilletto non dovesse tornare in posizione di partenza,

il meccanismo non si innesterebbe per il secondo colpo ed una nuova pressione sul grilletto non avrebbe nessun effetto, dando l'impressione al tiratore che il meccanismo è difettoso.

Può capitare che per via di un movimento brusco o di un ritmo di tiro troppo rapido, che si lasci andare completamente il grilletto.

Se il primo colpo non dovesse partire per causa di un difetto della cartuccia, è inutile selezionare l'altra canna per sparare il secondo colpo. In questo caso, basta manovrare il pulsante della sicura indietro (posizione di sicura), quindi in avanti (posizione di partenza). Il pulsante si manovra facilmente anche con il fucile imbracciato.

CHIAVE DI CHIUSURA

La chiave di blocco agisce sul chiavistello che risulta aggiustato in molto preciso su i ganci delle canne. Una riserva di chiusura è stata prevista al livello del chiavistello, permettendo quindi di bloccare perfettamente le canne per tanti anni. Per questa ragione, e per proteggere le portate del chiavistello e dei gandi, non conviene confermare con il pollice il ritorno delle chiavi quando si chiude l'arma, che torni pure al suo posto da sé e non tentate di respingerla più avanti.

L'angolo formato dalla chiave di chiusura con le canne è del tutto normale ed è una indicazione della riserva di chiusura.

L'accumulazione di frantumi e di sabbia sul chiavistello o nei ganci delle canne rischia di ridurre la vita delle portate al punto di compromettere la perfetta chiusura dell'arma. Ecco perché, dopo ogni uscita, conviene pulire perfettamente la bascula e le canne, senza dimenticare di metterci un pó d'olio.

ESPULSORI AUTOMATICI

Gli espulsori del vostro fucile sono completamente automatici. Il o i bossoli vuoti vengono espulsi dal fucile appena questo viene aperto, mentre che la o le cartucce piene vengono unicamente sollevate per essere tolte facilmente.

SMONTAGGIO

a. Richiudere il fucile dopo essersi accertati che nessuna cartuccia è rimasta nelle camere.

Togliere il guardamano mantenendo il calcio stretto contro il braccio destro manovrando contemporaneamente la leva del catenaccio del corpo dell'asta con la mano sinistra.

Simultaneamente, allontanate il guardamano dalle canne (fig. 4).

b. Aprite il fucile e staccate con precauzioni le canne dalla bascula. Riponete il guardamano sulle canne in modo da non danneggiarlo sollevando la leva del catenaccio del corpo dell'asta.

c. La chiave di chiusura può eventualmente essere svincolata abbassando la leva di armamento situata nella scanalatura della bascula.

Disarmamento dei cani

E'opportuno disarmare sempre le batterie per consentire alle mode di rimanere in posizione di riposo. E' necessario però non fare scattare i cani a vuoto per evitare inconvenienti e rotture conseguenti al fatto che l'energia d'urto dei cani non viene assorbita dalla capsula delle cartucce, ma si ripercuote bruscamente sui percussori rischiando di spezzarli.

Per ciò, procedere nel seguente modo :

- introdurre nelle camere due cartucce finte, che vengono disponibili presso ogni armaiolo (in mancanza di che, servirsi di due bossoli vuoti) ;
- percuotere agendo sul selettore per il secondo colpo ;
- togliere i bossoli senza riarmare il fucile togliere il guardamano, aprire l'arma, togliere i bossoli, richiudere l'arma e rimettere il guardamano.

Non andate più avanti nel smontare il vostro fucile !

Accontentatevi di togliere le canne e il guardamano. Questo basta per una manutenzione normale. Qualsiasi smontaggio più « spinto » deve essere affidato ad un armaiolo competente.

REGOLAZIONE DEL GRILLETTO (mod. SP)

Un dispositivo particolare permette di spostare longitudinalmente il grilletto per adattarlo alle vostre dimensioni.

A questo scopo e con l'ausilio della chiave esagonale sbloccare la vite collocata sotto il lato superiore del grilletto (fig. 9). Spostare quindi il grilletto nel senso e alla distanza desiderati. Alla fine stringere la vite.

MANUTENZIONE

Per le operazioni di manutenzione del vostro fucile, non possiamo che raccomandarvi di adoperare un buon olio fine per armi. Certi oli a triplice azione puliscono, lubrificano e proteggono, come lo fa il Légia-Spray e qualche altre buone marche. Sono da evitare, il silicone, la lanolina i grassi e gli oli per macchina.

Le canne

Spruzzate del Légia-Spray nell'anima delle canne e lasciate agire il prodotto qualche minuto. Passare nelle canne uno scovolo, quindi un pezzo di flanella.

Eventualmente insistere al punto di raccordo fra camera e canna. Quando l'anima risulta ben pulita, passarci un pezzo di flanella leggermente impregnata di olio, in modo da proteggere l'interno fino al prossimo impiego.

Superfici esterne

Spruzzare il prodotto sulle parti esterne dell'arma. Pulire ogni eccesso con un pezzo di tessuto soffice e secco.

Superfici sottoposte ad attrito

Queste devono sempre essere perfettamente pulite e rivestite di un velo d'olio.

Ogni tanto deporre una goccia d'olio su ogni lato delle facce di ribaltamento, di rotazione e di bloccaggio delle canne e su l'asse di cerniera della bascula. Non esagerare con l'olio nella bascula per evitare di rendere il legno spugnoso.

Le parti in legno

Il legno è soggetto ad assorbire l'umidità atmosferica, particolarmente se sottoposto alla pioggia. Per evitare deformazioni incresciose, occorre in questi casi che il fucile venga riposto lontano da fonti di calore e fatto asciugare in ambiente secco e ventilato.

In questo modo il legno perderà progressivamente la percentuale di umidità assorbita senza deformarsi o fessurarsi. Ogni tanto, un velo di Légia-Spray o una buona cera per mobili, lo nutrirà e favorirà la sua bella apparenza.

Sistema di strozzature intercambiabili Invector :

Sulle armi provviste del sistema « Invector » :

La strozzatura è indicata su ogni tubo Invector sotto forma di tacche successive.

Prima di utilizzare il vostro fucile con una delle strozzature intercambiabili, osservate le indicazioni seguenti :

- non sparate mai prima di avere montato sull'arma il suo o i suoi strozzatori Invector,
- utilizzare soltanto la chiave speciale per stringere accuratamente lo strozzatore Invector.

Gamma dei tubi Invector :

Tipo :	Numero di tacche :
Cylinder	0
Full	1
3/4	2
1/2	3
1/4	4
Skeet	5

Strozzature

Le **strozzature** vengono indicate sulla faccia laterale sinistra di ogni canna all'altezza della camera e sono visibili unicamente quando il fucile è aperto :

* full choke	** - 1/4 choke
* - 3/4 choke	** S Skeet
** 1/2 choke	*** Liscia

LISTA DELLE PARTI COSTITUTIVE

- 1 Mirino
- 2 Canna
- 3 Espulsore (x 2)
- 4 Slitta sinistra
- 5 Slitta destra
- 6 Perno di ritenuta dell'espulsore (x 2)
- 7 Vite di estensione dell'espulsore (x 2)
- 8 Brida comando del chiavistello di serraggio canna-culatta
- 09 Molla della brida
- 10 Coppliglia di fermo della brida
- 11 Bascula
- 12 Chiave di apertura
- 13 Vite della base della chiave
- 14 Base della chiave
- 15 Chiusura della canna
- 16 Arresto della molla della chiave
- 17 Molla della chiave
- 18 Vite di arresto
- 19 Percussore superiore
- 20 Percussore inferiore
- 21 Molla di richiamo del percussore inferiore
- 22 Pulsante della sicura
- 23 Nottolino di arresto del pulsante di sicura
- 24 Spina di divisione del pulsante
- 25 Molla del pulsante di sicura
- 26 Vite della molla di sicura
- 27 Massa
- 28 Stanghetta di comando dei grilletti
- 29 Guida di massa
- 30 Spina di massa (x 2)
- 31 Spina di arresto della guida
- 32 Scatto
- 33 Base della stanghetta
- 34 Coppiglia della stanghetta del grilletto
- 35 Molla di grilletto
- 36 Perno della stanghetta
- 37 Perno di tenuta del percussore superiore
- 38 Perno della leva di armamento
- 39 Vite-perno del cane (x 2)
- 40 Perno della scatto
- 41 Spina di fissaggio di guida di massa
- 42 Perno di ritenuta del percussore inferiore
- 43 Perno dei grilletti di percussione
- 44 Molla del grilletto di percussione (x 2)
- 45 Grilletto di percussione sinistro

- 46 Grilletto di percussione destro
 - 47 Cane di percussione sinistro
 - 48 Cane di percussione destro
 - 49 Guidamolla del cane di percussione (x 2)
 - 50 Molla del cane di percussione (x 2)
 - 51 Leva di armamento
 - 52 Stanghetta di armamento sinistra
 - 53 Stanghetta di armamento destra
 - 54 Ponticello
 - 56 Guardamano
 - 57 Supporto del chiavistello di serraggio canna-culatta
 - 58 Molla del chiavistello di serraggio canna-culatta
 - 59 Chiavistello di serraggio canna-culatta
 - 60 Coppiglia del chiavistello di serraggio canna-culatta
 - 61 Vite di fissaggio della molla del chiavistello
 - 62 Vite anteriore del supporto del chiavistello
 - 63 Dado di tenuta del guardamano
 - 64 Fermo delle molle di espulsione
 - 65 Vite del fermo delle molle di espulsione
 - 66 Molla del cane di espulsione (x 2)
 - 67 Guidamolla del cane di espulsione (x 2)
 - 68 Cane di espulsione sinistro
 - 69 Cane di espulsione destro
 - 70 Serraggio canna-culatta
 - 71 Vite anteriore del supporto del chiavistello di serraggio canna-culatta
 - 72 Vite di fissaggio del guardamano
 - 73 Grilletto di espulsione (x 2)
 - 74 Molla del grilletto di espulsione (x 2)
 - 75 Perno del grilletto di espulsione (x 2)
 - 76 Perno dei cani di espulsione
 - 77 Calcio
 - 78 Rondella standard per vite di montaggio
 - 79 Rondella di tenuta della vite di montaggio
 - 80 Vite di montaggio
 - 81 Calciolo
 - 82 Vite del calciolo (x 2)
- Pezzi particolari :**
- 83 Invector (x 2)
 - 84 Grilletto
 - 85 Supporto del grilletto
 - 86 Vite di bloccaggio

ESPECIFICACIONES	B325 Las presentes especificaciones se facilitan a título de indicación. En atención al mejoramiento constante. Browning se reserva el derecho de modificarlas en cada momento y sin previo aviso											
Modelo	B325 (12) SL1/SL2	B325 (12) SL4	B325 (20) SL1/SL2	B325 (20) SL4	B325 (12) SP1/SP2	B325 (12) SP3/SP4	B325 (12) SP5/SP4	B325 (20) SP1/SP2	B325 (20) SP3/SP4	B325 TRAP30	B325 TRAP32	B325 SKEET
CAÑONES												
Calibre	12	12	20	20	12	12	12	20	20	12	12	12
Recámara	70 mm	70 mm	76 mm	76 mm	70 mm	70 mm	70 mm	76 mm	76 mm	70 mm	70 mm	70 mm
Largo	700 mm	660 mm	710 mm	660 mm	710 mm	760 mm	810 mm	710 mm	760 mm	760 mm	810 mm	710 mm
Chokes	Inyectores/fijo	Fijo	Inyectores/fijo	Fijo	Inyectores/fijo	Inyectores/fijo	Inyectores/fijo	Inyectores/fijo	Inyectores/fijo	Fijo	Fijo	Fijo
Aletas	- punta	Ventilado 6 mm	Ventilado 6 mm	Ventilado 6 mm	Ventilado 6 mm	Ventilado 13 mm	Ventilado 13 mm	Ventilado 10 mm	Ventilado 10 mm	Ventilado 10 mm	Ventilado 13 mm	Ventilado 13 mm
	- lado	Sólido	Sólido	Sólido	Sólido	Sólido	Sólido	Sólido	Sólido	Sólido	Sólido	Sólido
Miras	- frente	Borde metálico	Borde metálico	Borde metálico	Borde metálico	Rodoído blanco	Rodoído blanco	Rodoído blanco	Rodoído blanco	Rodoído blanco	Rodoído blanco	Rodoído blanco
	- intermedias	Ø 3 mm	Ø 3 mm	Ø 3 mm	Ø 3 mm	Ø 3 mm	Ø 3 mm	Ø 3 mm	Ø 3 mm	Ø 3 mm	Ø 3 mm	Ø 3 mm
		—	—	—	—	Borde blanco	Borde blanco	Borde blanco	Borde blanco	Borde blanco	Borde blanco	—
						Ø 1 mm	Ø 1 mm	Ø 1 mm	Ø 1 mm	Ø 1 mm	Ø 1 mm	—
CAJA (*)												
Tipo	Pistola	Pistola	Pistola	Pistola	Pistola	Pistola	Pistola	Pistola	Pistola	Pistola	Pistola	Pistola
Largo	375 mm	375 mm	362 mm	362 mm	375 mm	375 mm	375 mm	375 mm	375 mm	375 mm	375 mm	375 mm
Caida	- en cresta	36 mm	36 mm	38 mm	38 mm	36 mm	36 mm	36 mm	36 mm	36 mm	32 mm	32 mm
	- en parte infer.	56 mm	56 mm	63 mm	63 mm	56 mm	56 mm	56 mm	56 mm	56 mm	45 mm	45 mm
Des-	- en parte infer.	0 mm	0 mm	1,5 mm	1,5 mm	0 mm	0 mm	0 mm	1,5 mm	1,5 mm	0 mm	0 mm
viación	- en base	3 mm	3 mm	1,5 mm	1,5 mm	3 mm	3 mm	3 mm	1,5 mm	1,5 mm	3 mm	3 mm
Alcance a 66 cm	63 mm	63 mm	63 mm	63 mm	63 mm	63 mm	63 mm	63 mm	63 mm	63 mm	20 mm	20 mm
PLACA DE CULATA												
Materia	Poliamida	Poliamida	Poliamida	Poliamida	Poliamida	Poliamida	Poliamida	Poliamida	Poliamida	Poliamida	Caucho	Caucho
EXTREMO DELANTERO												
Tipo	Cónico	Cónico	Cónico	Cónico	Cónico	Cónico	Cónico	Cónico	Cónico	Cónico	Haz de radar en semiabanico	Haz de radar en semiabanico
GATILLO												
Sistema	Sencillo select.	Sencillo select.	Sencillo select.	Sencillo select.	Sencillo select.	Sencillo select.	Sencillo select.	Sencillo select.	Sencillo select.	Sencillo select.	Sencillo select.	Sencillo select.
Modelo	De caza	De caza	De caza	De caza	De caza	Grande	Grande	Grande	Grande	Grande	Olimpico	Olimpico
Acabado	Plateado oro	Plateado oro	Plateado oro	Plateado oro	Plateado oro	Plateado oro	Plateado oro	Plateado oro	Plateado oro	Plateado oro	Plateado oro	Plateado oro
GUARDAMONTE												
Tipo	Pistola	Pistola	Pistola	Pistola	Corto	Corto	Corto	Corto	Corto	Corto	Corto	Corto
PESO TOTAL (*)	3,1 kg/3 kg	2,9 kg	2,9 kg/2,85 kg	2,8 kg	3,4 kg/3,3 kg	3,4 kg/3,3 kg	3,4 kg/3,25 kg	3,15 kg/3,1 kg	3,2 kg/3,1 kg	3,5 kg	3,6 kg	3,4 kg
LARGO GENERAL (*)	1150 mm	1150 mm	1160 mm	1110 mm	1160 mm	1210 mm	1260 mm	1160 mm	1210 mm	1210 mm	1260 mm	1160 mm
COMPENSACION (mm)	0 a 10 adelante	0 a 10 adelante	0 a 10 adelante	0 a 10 adelante	0 a 10 adelante	0 a 10 adelante	0 a 10 adelante	0 a 10 adelante	0 a 10 adelante	0 a 10 adelante	0 a 10 adelante	0 a 10 adelante
ACABADO												
Cañón	Azul	Azul	Azul	Azul	Azul	Azul	Azul	Azul	Azul	Azul	Azul	Azul
Mecanismo de funcion.	Gris	Gris	Gris	Gris	Gris	Gris	Gris	Gris	Gris	Gris	Gris	Gris
Madera	Barniz opaco	Barniz opaco	Barniz opaco	Barniz opaco	Barniz opaco	Barniz opaco	Barniz opaco	Barniz opaco	Barniz opaco	Barniz opaco	Barniz opaco	Barniz opaco
Control (alcance)	1,25 mm	1,25 mm	1,25 mm	1,25 mm	1,25 mm	1,25 mm	1,25 mm	1,25 mm	1,25 mm	1,25 mm	1,25 mm	1,25 mm
CARACTERISTICAS ESPECIALES	Guardamonte específico para gatillo regulable											
ACCESORIOS	Kit de inyector con llave de tuerca (modelo SL1) - Kit de seguridad automática a montar por un armero				Llave de tuerca hexagonal de 2 mm para ajustar el gatillo - Kit de seguridad automática a montar por un armero - Kit de inyector y llave de tuerca (Modelos SP1, SP3, SP5)				Llave de tuerca hexagonal de 2 mm para ajustar el gatillo			
OPCIONES	Clase III, V y VI con madera tratada con aceite, grabado específico y dos gatillos adicionales											

ESCOPEA DE CAÑONES SUPERPUESTOS B 325

La escopeta que Ud ha adquirido forma parte de la amplia gama de las escopetas de cañones superpuestos BROWNING, con disparador único selectivo funcionando por inercia.

Pues, su arma puede disparar rápidamente dos tiros uno tras otro. Pasando el mecanismo del disparador automáticamente de un cañón a otro cuando se vuelve a apretar el disparador, los dos tiros no sucederán nunca simultáneamente : un solo cartucho se disparará cada vez que se apriete el disparador.

Los ajustes han sido objeto del más atento esmero ; en efecto, son esenciales para conservar un buen basculado de la escopeta, aun después de un uso prolongado. Por consiguiente, no sea Ud sorprendido si en los primeros tiempos su escopeta «aprieta» un poco.

IMPORTANTE

Al adquirir su arma de fuego, Ud se compromete a ser responsable. La seriedad con la cual Ud va asumir esta responsabilidad puede hacer la diferencia entre la vida y la muerte de alguien.

Los errores cometidos con las armas de fuego a menudo son definitivos y nos pueden repararse con dinero o sentimiento.

La falta de precauciones o la manipulación abusiva de un arma no tiene ninguna excusa.

En cada momento, maneje su B 325, o toda otra arma de fuego, con las precauciones debidas a su potencia e peligro potencial.

NUMERO DE FABRICACION

Acuñado en la parte superior de la báscula.

MUNICIONES

El calibre y la longitud de la recámara se indican en la cara lateral del cañón superior.

Nunca dispare cartuchos que no correspondan a estas indicaciones.

¡Atención!

No es la longitud del cartucho sino la de la vaina desplegada que debe corresponder con la longitud de la recámara.

Para evitar los errores, lo más fáciles respetar la inscripción que figura en el embalaje o en el cartucho.

SEGURO

El seguro de la escopeta está puesto cuando el selector se encuentra atrás, dejando aparecer la letra «S» en la cola de la báscula (fig. 1). La colocación del selector a la izquierda, descubriendo la letra «O», o a la derecha, descubriendo la letra «U», no influye en la puesta del seguro. Esto indica simplemente que empujar el selector hacia adelante, el cañón superior (Over) (fig. 2) o inferior (Under) (fig. 3) será seleccionado para el tiro del primer tiro. Guarde siempre el seguro puesto salvo para disparar.

ENSAMBLADO

a. Es imperativo quitar los productos anticorrosivos de que las superficies metálicas del arma han sido revestidas al salir de la fábrica. Con el mayor esmero, limpie el ánima de los cañones y el interior de la báscula.

Légia Spray conviene para esta operación.

Antes de ensamblar el arma, compruebe que las recámaras están vacías.

Destaque el guardamano de los cañones, levantando el cerrojo de la delantera metálica y simultáneamente apartando el guardamano (fig. 4).

Limpie esmeradamente las partes metálicas externas, deposite una o dos gotas de aceite en las caras delanteras y laterales del gancho de bisagra, las caras laterales del gran gancho, y 3 gotas en la delantera metálica (fig. 5). Un exceso de aceite es inútil y aun perjudicial.

c. Para colocar los cañones en la báscula, con su mano derecha agarre la culata por la empuñadura y manténgala debajo de su brazo derecho. Con el pulgar derecho, abra la llave de cierre. Con la

mano izquierda, agarre los cañones e introduzca la bisagra del pequeño gancho en el eje de la báscula (fig. 6).

d. Manteniendo la bisagra contra su eje para conservar la alineación «báscula-cañones» haga girar los cañones para cerrar el arma (fig. 7) y suelte la llave de cierre.

e. Coloque la delantera del guardamano contra la báscula y haga girar el guardamano hacia los cañones hasta que sean acerrojados en su sitio (fig. 8).

¡Atención!

Durante el ensamblado, maneje el arma suavemente, sin forzar. Si los cañones no se introducen bien en la báscula o si la alineación es incorrecta, el forzar sólo tendría como consecuencia estropear las superficies de contacto y los ajustes y acortar la vida del arma.

Si los cañones no caen perfectamente en su sitio en la báscula, compruebe la alineación y la colocación correcta, a partir del punto c.

CARGA Y TIRO

Antes de cargar su arma, compruebe que el seguro está puesto. Para cargar, haga girar la llave de cierre hacia la derecha y haga bascular los cañones, introduzca un cartucho en cada recámara o en la recámara del cañón que quiere usar, luego cierre el arma.

El las armas con disparador único selectivo, compruebe la posición del selector que debe dejar aparecer la letra correspondiente al cañón por usar en primer lugar (U = cañón inferior, O = cañón superior).

La selección del primer cañón no puede efectuarse sino cuando el selector pasa por la posición de seguro. Un segundo disparo es automáticamente disponible después del primero : pues no es necesario maniobrar el selector después del tiro con el primer cañón. Suelte bien el disparador después del primer disparo. Si el disparador no vuelve a su posición de partida, el mecanismo no se pone en posición para

el segundo tiro, y una nueva presión del disparador queda sin efecto, dando al tirador la impresión que el mecanismo es defectuoso.

Soltar incompletamente el disparador suele suceder en un momento de excitación o cuando la cadencia de tiro es demasiado rápida.

Si el primer disparo no ocurre a causa de una defectuosidad del cartucho, no es necesario seleccionar el segundo cañón para el segundo disparo. En este caso basta con maniobrar el selector hacia atrás (posición de seguro) y luego hacia adelante (posición de partida). La localización del selector hace su maniobra muy fácil aun si el arma está encarada.

LLAVE DE CIERRE

La llave de cierre actúa en el cerrojo que está ajustado de modo muy preciso en los ganchos de los cañones. Una reserva de cierre ha sido prevista al nivel del cerrojo, lo que autoriza un acerrojado perfecto de los cañones durante numerosos años. Por eso, resulta dañoso para las superficies de contacto del cerrojo y de los ganchos, ayudar con el pulgar el regreso de la llave a su sitio al cerrar el arma. Deje que la llave vuelva sola a su sitio y no intente empujarla más adelante.

El ángulo formado por la llave de cierre y los cañones es normal e indica que existe una reserva de acerrojado. La acumulación de cuerpos extraños, de arena, etc., en el cerrojo y en los ganchos de los cañones es perjudicial para la duración de las superficies de contacto y aun puede impedir el perfecto acerrojado del arma. Por este motivo, después de cada tirada se debe limpiar perfectamente la báscula y los cañones sin olvidar de depositar un poco de aceite en estas partes.

EYECTORES AUTOMÁTICOS

Los eyectores de su escopeta son completamente automáticos: la o las vainas vacías serán eyectadas del arma al abrirla, mientras que el o los cartuchos vivos serán sólo extraídos para que se puedan quitar fácilmente.

DESMONTAJE

a. Compruebe que ningún cartucho queda en las recámaras y luego cierre el arma.

Aparte el guardamano manteniendo la culata contra su brazo derecho y maniobrando la palanca del cerrojo de la delantera con la mano izquierda. Simultáneamente, separe el guardamano de los cañones (fig. 4).

b. Abra el arma y despeje prudentemente los cañones de la báscula. Vuelva a colocar el guardamano en los cañones para evitar dañarlo al levantar la palanca del cerrojo de la delantera.

c. La llave de cierre puede eventualmente ser soltada bajando la palanca de armar ubicada en el hueco de la báscula.

Desarmar los gatillos de percusión

Después del tiro, conviene siempre desarmar los gatillos de percusión para que su resorte quede en posición de reposo. Sin embargo, no se debe percudir «en vacío» so pena de deteriorar o aun romper los percutores, por no ser absorbida por la cápsula del cartucho la energía transmitida por los gatillos.

Para esto, se emplea el siguiente método:

- introducir un cartucho falso en cada recámara, estos cartuchos están en venta en cualquier armería, también se pueden usar vainas vacías;
- percudir, actuando sobre el selector para el segundo tiro;
- sacar las vainas sin rearmar el arma: quitar el guardamano, abrir el arma, quitar las vainas, cerrar el arma y volver a colocar el guardamano.

No desmonte más allá su arma.

Limítese a quitar cañones y guardamano lo que basta para un mantenimiento normal. Todo desmontaje más avanzado debe ser hecho por un armero competente.

AJUSTE DEL DISPARADOR (mod. SP)

Un dispositivo especial permite desplazar el disparador longitudinalmente con el propósito de adaptarlo a sus dimensiones.

Para esto, mediante la llave hexagonal, aflojar el tornillo ubicado debajo de la cara superior del disparador (fig. 9). Desplazar después el disparador en el sentido y en la distancia deseados. Volver a apretar el tornillo.

MANTENIMIENTO

Para el mantenimiento de su arma, le aconsejamos usar sólo un buen aceite fino para armas. Ciertos aceites de triple acción limpian, lubrican y protegen, tales como el Légia Spray y algunas otras buenas marcas. Nunca utilice silicona, lanolina, grasas o aceites para máquinas.

Cañón

Vaporice Légia Spray en el cañón y deje actuar el producto durante unos minutos. Por las recámaras, pase una baqueta provista de un escobillón y luego de una franeta. Eventualmente, insista al nivel de la unión entre la recámara y el cañón. Cuando el ánima está bien limpia, vuelva a pasar una franeta levemente empapada en aceite para proteger el interior hasta el próximo uso.

Superficies externas

Vaporice el producto en las partes externas del arma y seque el exceso con un trapo suave y seco.

Superficies de fricción

Estas deben siempre ser limpias y revestidas por una fina película de aceite. De vez en cuando, deposite una gota de aceite en cada lado de las caras «recámaras» de los cañones y en el eje de bisagra de la báscula. No ponga demasiado aceite en la báscula para evitar que las maderas se vuelvan esponjosas.

Maderas

Las maderas tienen tendencia en absorber la humedad atmosférica, especialmente por tiempo lluvioso. Para evitar deformaciones desagradables, conviene colocar el arma en un lugar seco y ventilado, lejos de fuentes de fuerte calor. Así, las maderas irán perdiendo progresivamente la humedad absorbida sin deformarse o agrietarse.

Un poco de Légia Spray o una buena cera para muebles aplicada de vez en cuando las nutrirá y les conservará su bonita apariencia.

Sistema de chokes intercambiables Invector

El las armas equipadas con el sistema «Invector» : El tipo de «choke» está indicado en cada tubo Invector en la forma de muescas sucesivas.

Antes de utilizar su escopeta equipada con «chokes» intercambiables, sírvase seguir las siguientes instrucciones :

- nunca dispare sin haber equipado el arma de su o sus tubos Invector ;
- utilice únicamente la llave especial para apretar firmemente el tubo Invector.

Gama de los tubos Invector :

Tipos :	Cantidad de muescas :
Cilíndrico	0
Full	1
3/4	2
1/2	3
1/4	4
Skeet	5

Chokes

Los chokes están indicados en la cara lateral izquierda de cada cañón al nivel de la recámara y sólo se ven cuando la escopeta está abierta :

* full choke	** - 1/4 choke
*- 3/4 choke	**S Skeet
** 1/2 choke	*** Cilíndrico

LISTA DE LAS PIEZAS CONSTITUTIVAS

- 1 Guión
- 2 Cañón
- 3 Eyector (x 2)
- 4 Corredera izquierda
- 5 Corredera derecha
- 6 Eje de retención del eyector (x 2)
- 7 Tornillo de extensión del eyector (x 2)
- 8 Elevador de la palanca de armar de los gatillos de percusión
- 9 Muelle del elevador
- 10 Pasador-retén del elevador
- 11 Bâscula
- 12 Llave de abertura
- 13 Tornillo del pie de la llave
- 14 Pie de la llave
- 15 Cerrojo del cañón
- 16 Tope del muelle de la llave
- 17 Muelle de la llave
- 18 Tornillo de tope
- 19 Percutor superior
- 20 Percutor inferior
- 21 Muelle de retorno del percutor inferior
- 22 Botón del seguro
- 23 Taco del botón del seguro
- 24 «Rollpin» del botón
- 25 Muelle del botón del seguro
- 26 Tornillo del muelle del botón
- 27 Masa
- 28 Varilla de mando de los fiadores
- 29 Guía de la masa
- 30 «Rollpin» de la masa
- 31 «Rollpin» de tope de la guía
- 32 Disparador
- 33 Pie de la varilla
- 34 Pasador de la varilla del fiador
- 35 Muelle de la varilla
- 36 Eje de la varilla
- 37 Eje de retención del percutor superior
- 38 Eje de la palanca de armar
- 39 Tornillo-eje del gatillo (x 2)
- 40 Eje del disparador
- 41 «Rollpin» de sujeción de la guía de la masa
- 42 Eje de retención del percutor inferior
- 43 Eje de los fiadores de percusión
- 44 Muelle del fiador de percusión (x 2)

- 45 Fiador de percusión izquierdo
- 46 Fiador de percusión derecho
- 47 Gatillo de percusión izquierdo
- 48 Gatillo de percusión derecho
- 49 Guía-resorte del gatillo de percusión (x 2)
- 50 Muelle del gatillo de percusión (x 2)
- 51 Palanca de armar
- 52 Varilla de armar derecha
- 53 Varilla de armar izquierda
- 54 Guardamonte
- 56 Guardamano
- 57 Soporte del cerrojo de la delantera
- 58 Muelle del cerrojo de la delantera
- 59 Cerrojo de la delantera
- 60 Pasador del cerrojo de la delantera
- 61 Tornillo de sujeción del muelle del cerrojo
- 62 Tornillo delantero del soporte del cerrojo
- 63 Tuerca del tornillo de sujeción del guardamano
- 64 Apoyo de los muelles de eyección
- 65 Tornillo del apoyo de los muelles de eyección
- 66 Muelle del gatillo de eyección (x 2)
- 67 Guía-muelle del gatillo de eyección (x 2)
- 68 Gatillo de eyección izquierdo
- 69 Gatillo de eyección derecho
- 70 Delantera metálica
- 71 Tornillo delantero del soporte del cerrojo de la delantera
- 72 Tornillo de sujeción del guardamano
- 73 Fiador de eyección (x 2)
- 74 Muelle del fiador de eyección (x 2)
- 75 Eje del fiador de eyección (x 2)
- 76 Eje de los gatillos de eyección
- 77 Culata
- 78 Arandela standard del tornillo de unión
- 79 Arandela de bloqueo del tornillo de unión
- 80 Tornillo de unión de la culata
- 81 Cantonera
- 82 Tornillo de la cantonera (x 2)

Piezas específicas :

- 83 Invector (x 2)
- 84 Disparador
- 85 Soporte del disparador
- 86 Tornillo de sujeción

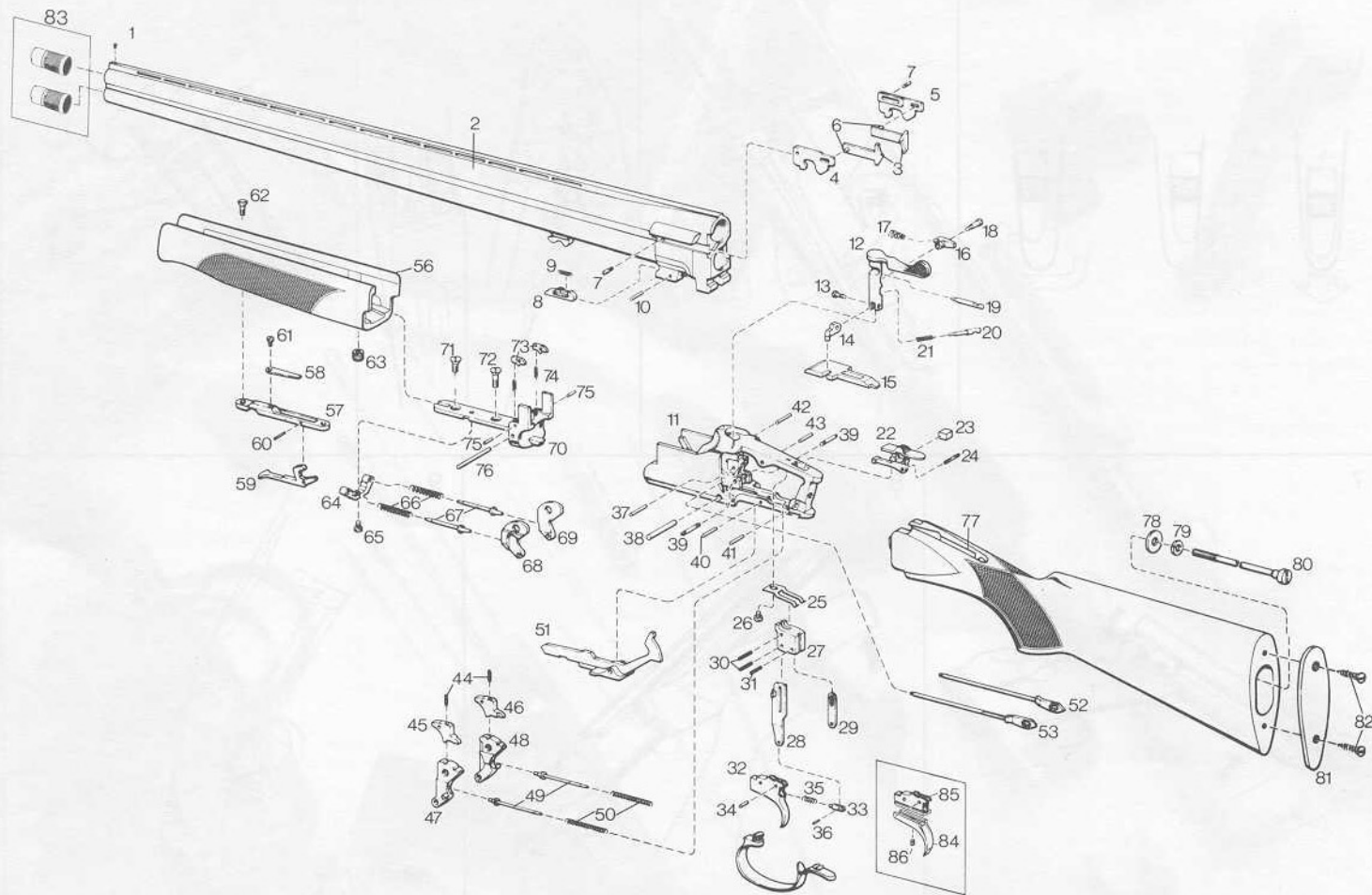

1



2



3



4



5

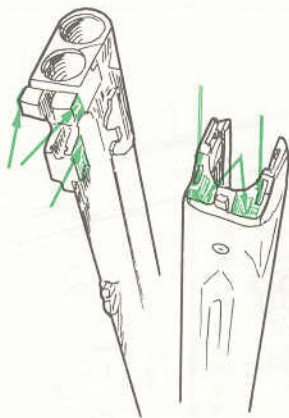

6



7

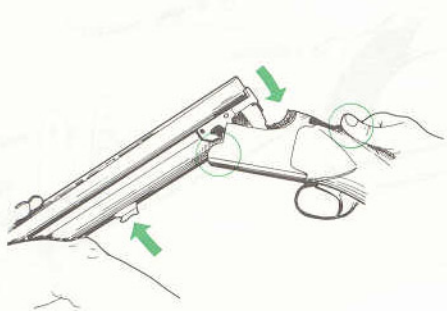

8

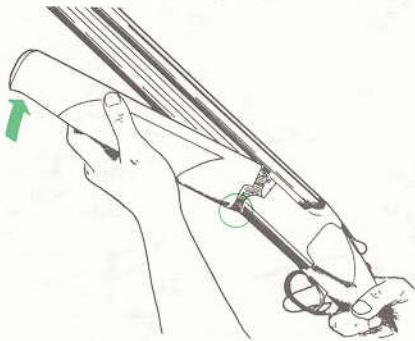

9

