

THE AUTOMATIC

L' AUTOMATICO

12

L' AUTOMATIQUE

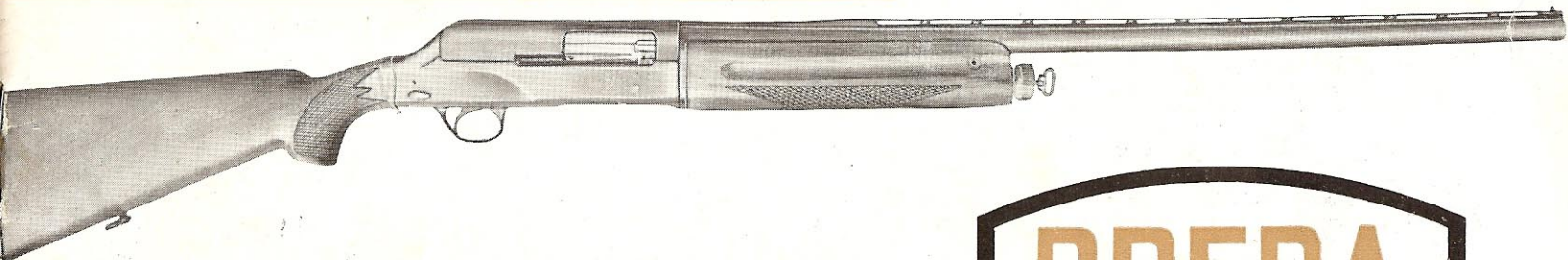

FUCILI AUTOMATICI A CINQUE COLPI

Calibro 12

Modello ANTARES (Standard) (1)

Con o senza bindella ventilata

Modello ALTAIR (Quick-Choke) (1) (con uno strozzatore in dotazione)

Con o senza bindella ventilata

Modello ARGUS (Superleggero) (1)

Con o senza bindella ventilata

(1) Camera cartucce 70 mm.

Modello ARIES (Magnum) (2) (con uno strozzatore in dotazione)

Con o senza bindella ventilata

(2) La canna Breda Magnum è costruita con una camera speciale che consente oltre all'uso delle cartucce omonime Magnum anche le cartucce normali senza pregiudicare assolutamente il rendimento balistico.

Tutte le canne sono intercambiabili: possono essere montate sugli automatici Breda dello stesso calibro senza alcun accoppiamento preventivo.

L'intera canna, compreso l'occhione, viene ricavata da un unico blocco di acciaio speciale.

Nessuna saldatura, quindi, nelle canne Breda e di conseguenza nessun punto debole e nessuna possibile deformazione.

La bindella ventilata, anch'essa ricavata da un solo pezzo, viene fissata alla canna con uno speciale procedimento antideformante.

Le canne Breda, garanzia del più alto rendimento balistico, sono prodotte in serie nelle seguenti misure:

(segue a pag. 3 di copertina)

FIVE SHOT AUTOMATIC SHOTGUNS

Cal. 12

STANDARD Model «ANTARES» (1)

Plain barrel or ventilated rib barrel

QUICK-CHOKE Model «ALTAIR» (1) (With one choke)

Plain barrel or ventilated rib barrel

SUPERLIGHTWEIGHT Model «ARGUS» (1)

Plain barrel or ventilated rib barrel

(1) 70 mm. cartridges chamber.

MAGNUM Model «ARIES» (2) (With one choke)

Plain barrel or ventilated rib barrel

(2) Breda Magnum barrel is manufactured with a special chamber that allows both the use of Magnum cartridges and normal ones, without damaging the ballistic output.

All Breda Autoloader barrels are completely interchangeable and can be assembled to any gun of the same gauge without fitting. The entire Breda barrel, with the barrel guide ring as an integral part, is machined from a single solid forging of special Breda steel.

Since it is not necessary to attach the barrel guide ring separately at high temperature, the danger of deformation or weakening at this points is eliminated.

Breda ventilated rib is also machined from a single forging and is attached to the barrel by means of a special process which prevents the slightest deformation.

Breda barrels of mass-production are manufactured in the following lengths:

(cont'd 3rd cover)

FUSILS AUTOMATIQUES A CINQ COUPS.

Cal. 12

STANDARD Modèle «ANTARES» (1)

Canon avec ou sans bande ventilée

QUICK-CHOKE Modèle «ALTAIR» (1) (Avec un quick-choke).

Canon avec ou sans bande ventilée

SUPERLEGER Modèle «ARGUS» (1)

Canon avec ou sans bande ventilée

(1) Chambre pour cartouches 70 mm.

MAGNUM Modèle «ARIES» (2) (Avec un quick-choke)

Canon avec ou sans bande ventilée

(2) Le canon Breda Magnum est fabriqué avec une chambre spéciale qui permet l'emploi des cartouches normales, aussi bien que des cartouches Magnum, sans nuire aux qualités balistiques.

Tous les canons sont rigoureusement interchangeables: ils peuvent être montés sur les automatiques Breda de même calibre sans retouche ou ajustage préalable.

Tout le canon, y compris l'anneau, est usiné en partant d'un seul bloc d'acier spécial forgé.

De ce fait, aucune soudure, et, par conséquent, aucun point faible ni déformation possible.

La bande ventilée, elle aussi d'une seule pièce, est fixée au canon par un procédé spécial.

Les canons Breda sont produits en série dans les mesures suivantes:

(voir 3ème page de couverture)

La Breda, forte della sua lunga esperienza nella costruzione delle armi automatiche, lancia sul mercato le sue armi da caccia, certa di essere riuscita a realizzare fucili perfetti dotati di titoli indiscutibili di superiorità su tutti gli altri in uso.

Lunghi ed accurati studi nel laboratorio scientifico Breda particolarmente attrezzato per l'esame dei fenomeni balistici e dei rapidissimi movimenti che si verificano nelle moderne armi automatiche, l'impiego dell'acciaio più adatto per le singole parti, la sperimentata direzione tecnica e l'opera di maestranze specializzate hanno resa possibile la realizzazione delle più complete e più sicure armi moderne automatiche da caccia.

L' AUTOMATICO THE AUTOMATIC 12 L' AUTOMATIQUE

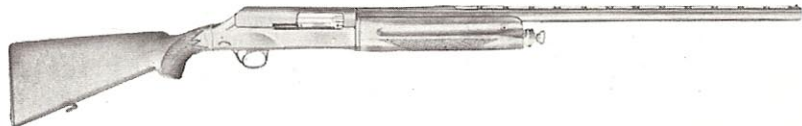

Breda Meccanica Bresciana, S.p.A., enjoying a world renowned experience in the field of automatic arms, brings on to the market its Automatic Shotguns confident that it has achieved perfection and that they are to be considered among the best of their type on the market.

Extended and accurate researches have been carried out at Breda's Research Laboratories which appear to be outstandingly well equipped for the study of ballistic problems and the speedy operating of modern automatic arms. The best suited Steels have been used for the individual parts and efficiently trained engineering leaders and highly skilled specializing labour succeeded finally in bringing forth this most complete and safe modern sporting gun.

Breda Meccanica Bresciana S.p.A. possédant une expérience de renommée mondiale dans le domaine des armes automatiques, présente sur le marché ses armes de chasse, bien sûre d'avoir réalisé des fusils parfaits sans doute supérieurs à tous autres actuellement offerts dans le commerce.

De longues et minutieuses études effectuées dans les laboratoires scientifiques de la « Breda », spécialement outillés pour l'examen des phénomènes de balistique et des mouvements extrêmement rapides dans les armes automatiques, l'emploi des aciers les plus appropriés aux diverses parties, une direction possédant une grande expérience technique, enfin le travail d'ouvriers hautement spécialisés, ont rendu possible la réalisation de l'arme automatique moderne de chasse, la plus complète et la plus sûre.

L'arma con serbatoio della capacità di 4 colpi, più uno in canna, ha dimensioni d'ingombro inferiori a quelle dei fucili automatici attualmente in commercio.

L'arma può essere smontata in ogni sua parte principale senza bisogno di speciali attrezzi poichè non vi sono viti.

Si può praticamente scomporre il fucile senza sfilare il calcio, senza esporre cioè il collegamento tra calcio e castello ad eventuali scheggiature o montaggi difettosi. Oltre alla sicura a mano che permette al cacciatore di bloccare il grilletto, vi è una **sicurezza interna**, realizzata dalla particolare organizzazione dell'organo di chiusura brevettato, che non permette al percussore di colpire la capsula della cartuccia se l'arma non è in posizione di perfetta chiusura.

Nel fucile Breda non è necessario mettere direttamente una cartuccia in canna per innescare il funzionamento

automatico, poichè tirando indietro il carrello d'armamento dell'otturatore esce dal serbatoio una cartuccia, che comanda la cucchiara elevatore e viene portata in canna, il che viene a costituire una terza sicurezza.

Tutte le canne sono internamente cromate; esse vengono sottoposte alle prove di collaudo del Banco di Gardone Valtrompia e particolari studi sono stati dedicati per definire la strozzatura di volata di maggior rendimento, per cui le rosate che si ottengono sono quanto di meglio è possibile realizzare.

Per aderire ai desideri dei cacciatori di avere a disposizione un maggior numero di colpi, per le diverse esigenze della caccia, è stata ideata e costruita una prolunga del serbatoio, che consente di portare a 6 i colpi disponibili nel serbatoio stesso (v. fig. 16).

Il montaggio della prolunga viene effettuato con un'operazione molto semplice che non richiede l'impiego di alcun attrezzo e si può eseguire senza l'aiuto dell'armiere anche all'aperto sul terreno di caccia.

Magazine capacity is for 4 shells plus one in the chamber. Overall measurements are smaller than those of any other selfloading gun at present on the market.

All main parts of the shotgun may be disassembled without using any tools whatsoever since there are no screws.

The gun can be disassembled without having to slide out the stock, i.e. without the possibility, in amateur hands, of complication when uniting stock and receiver, or of assembling incorrectly. Apart from the hand operated safety device enabling the hunter to lock the trigger, a bluit-in safety device is provided by the patented locking device which pre-

vents the firing pin from striking the primer when the action is not completely locked.

The Breda Automatic Shotgun does not require a shell to be put directly into the chamber for selfloading to operate. By pulling the operating handle rearwards a shell leaves the magazine and is loaded into the chamber. This is in effect a third safety.

The interior of all barrels is entirely hard chromed. They are tested at the Testing Station (Proof House) in Gardone Valtrompia. Special study has been made to find the most suitable tapered chokes to produce the best and most suitable patterns.

To meet the hunter's requirement for a larger number of shots in certain circumstances, a magazine extension can be supplied which has the effect of increasing the magazine capacity up to 6 shells (See fig. 16).

The fitting of this extension magazine is very simple; it does not require any tool or the assistance of a gunsmith; it can even be fitted out of doors on the shooting ground.

L'arme avec magasin d'une capacité de 4 coups, plus un coup dans le canon, a des dimensions inférieures à celles des fusils automatiques actuellement en commerce.

L'arme peut être démontée dans chacune de ses parties principales sans outils spéciaux puisque aucune vis n'a été employée.

On peut pratiquement démonter le fusil sans enlever la crosse, c'est-à-dire sans exposer l'assemblage entre crosse et boîte de culasse à d'éventuels fendillements ou à des montages défectueux. En plus de la sûreté à commande à main, qui permet au chasseur de bloquer la détente, il y a une sûreté intérieure, réalisée par une fabrication particulière brevetée de l'organe de fermeture, qui ne permet pas au percuteur de frapper l'amorce de la cartouche si l'arme n'est pas en position de fermeture parfaite.

Dans les fusils Breda spécifiés ci-contre il n'est pas nécessaire de met-

tre directement une cartouche dans le canon pour amorcer le fonctionnement automatique, puisqu'en tirant vers l'arrière le verrou de réarmement de l'obturateur, une cartouche sort du magasin, soulève l'auget et vient se placer dans le canon, ce qui constitue une troisième sûreté.

Tous les canons sont chromés à l'intérieur; ils sont soumis aux essais de réception au Banc de Gardone Valtrompia et des études spéciales ont été exécutées pour déterminer les chokes qui présentent le meilleur rendement et obtenir ainsi les groupements les plus rationnels.

Pour faire suite aux désirs des chasseurs d'avoir à leur disposition le plus grand nombre de coups possible pour les différentes exigences de la chasse, on a projeté et construit une allonge de magasin, qui permet de porter à 6 le nombre de coups disponibles dans le magasin même (voir fig. 16).

Le montage de cette allonge s'effectue très simplement sans aucun outil ni recours à l'armurier, même sur le terrain de chasse.



MONTAGGIO

Si prenda il fucile dalla sua scatola (vedi fig. 1), lo si appoggi su di un piano e tenendo premuto verso il basso il copricanna, si sviti il tappo (vedi fig. 2).

Tolto il copricanna, si prenda il fucile con la mano sinistra e, con la destra, si tiri il carrello d'armamento fino ad agganciarlo (vedi fig. 3).

Si prenda la canna e infilando il tubo serbatoio nell'occhione si spinga la canna verso il basso (vedi fig. 4) badando che le guide della culatta

1

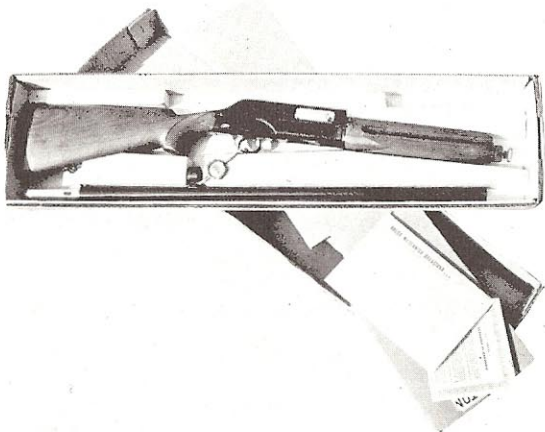

2

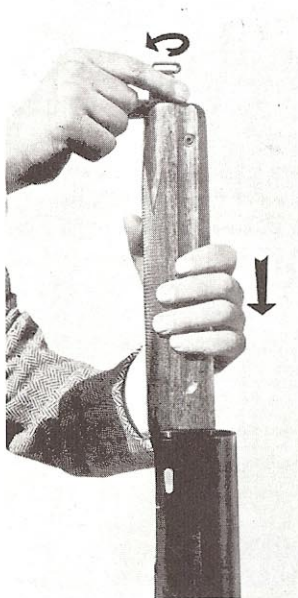

3

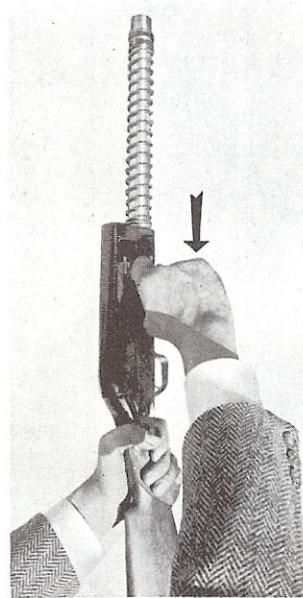

4

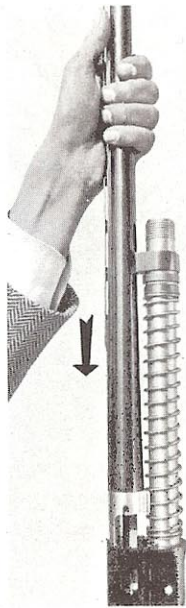

si inseriscano nelle rispettive sedi del castello. Contemporaneamente con la mano destra si ponga il copricanna (vedi fig. 5) in modo che i perni della piastrina si infilino nella sede del castello.

Mantenendo premuta verso il basso la canna, avvitare il tappo sul serbatoio (vedi fig. 6).

Ad operazione conclusa rinviare il gruppo di chiusura in batteria osservando le indicazioni utili a pag. 17 fig. 29.

5

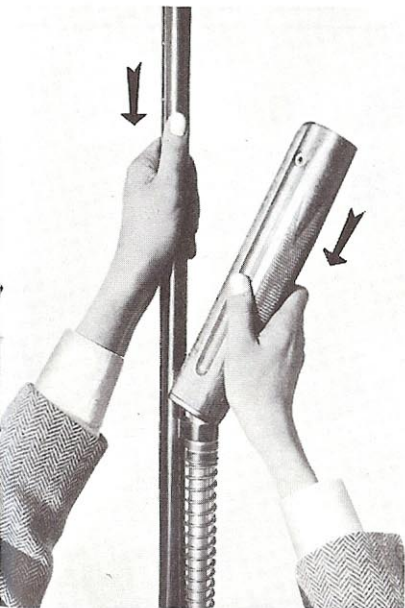

6

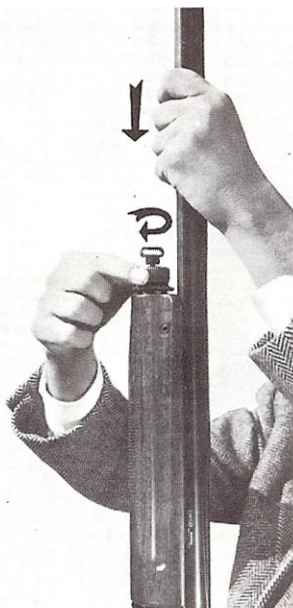

ASSEMBLING

Remove the gun from its box (see fig. 1). Put it on a table, open the bolt, press down on forend to relieve recoil spring's tension, unscrew magazine cup.

Remove the forend (see fig. 2) and pull operating handle till held open (see fig. 3).

Slide barrel guide ring over magazine tube, and push barrel down against recoil spring (see fig. 4) Ease the barrel guides through matching receiver slots (see fig. 5).

Continue to press barrel down against recoil spring, replace forend, and screw magazine cap down tightly. Be sure forend is tight against receiver with forend positioning pins firmly seated in their holes.

Release operating handle.

MONTAGE

Enlever le fusil de sa boîte (voir fig. 1), le poser debout sur une table et dévisser le bouchon, en maintenant pressé vers le bas le devant bois (voir fig. 2).

Le devant bois enlevé, prendre le fusil avec la main gauche et, avec la droite, tirer la manette de l'obturateur jusqu'à accrochage (voir fig. 3).

Prendre le canon et, en enfilant son anneau dans le tube-magasin, le pousser vers le bas (voir fig. 4) en s'assurant que les guides de la frettoculasse entrent bien dans les coulisses respectives de la carcasse. En même temps, avec la main droite, poser le devant bois (voir fig. 5) de manière que les pivots de l'étrier entrent dans le siège de la carcasse.

En maintenant pressé le canon vers le bas, visser bien à fond le bouchon sur le magasin (voir fig. 6).

Cette opération accomplie, renvoyer le groupe de fermeture en batterie en suivant les indications page 17 fig. 29.

CARICAMENTO

Si ponga in primo luogo il fucile in sicurezza, ruotando il perno tenuta ponticello e comando sicura verso l'alto, perpendicolare all'asse del fucile come si nota nella figura 10. Si tiri il carrello d'armamento dell'otturatore (vedi fig. 7) fino a che l'apertura rimanga completamente libera. Si introduca una cartuccia in detta apertura (fig. 8) e si prema l'apposito bottone comando a mano dell'elevatore che trovasi sul lato destro del castello (vedi fig. 9). L'otturatore andrà in chiusura conducendo la cartuccia nella camera della canna (vedi fig. 10).

Capovolta l'arma, premendo nuovamente il bottone comando a mano dell'elevatore, si spinga la cucchiaina - elevatore contro l'otturatore (vedi

fig. 11). Abbandonando il bottone la cucchiaina-elevatore resta bloccata nella posizione di caricamento e si può così procedere all'introduzione delle cartucce nel serbatoio (v. fig. 12). Solo ad operazione ultimata, si preme nuovamente il bottone onde far riprendere alla cucchiaina-elevatore la posizione primitiva (vedi fig. 13). Tolta che si sia la sicurezza, il fucile è pronto per il tiro.

LOADING

Put the gun on « safe » position, turning the bridge locking and safety catch control pin perpendicular to the gun axis, as you can note



7

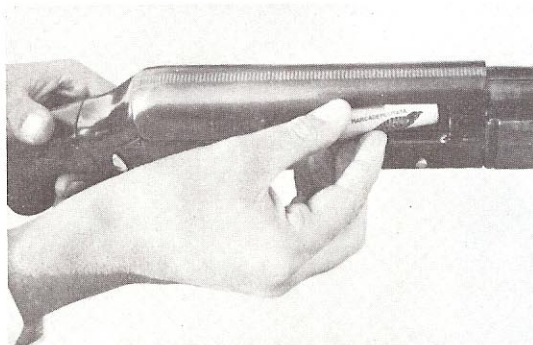

8

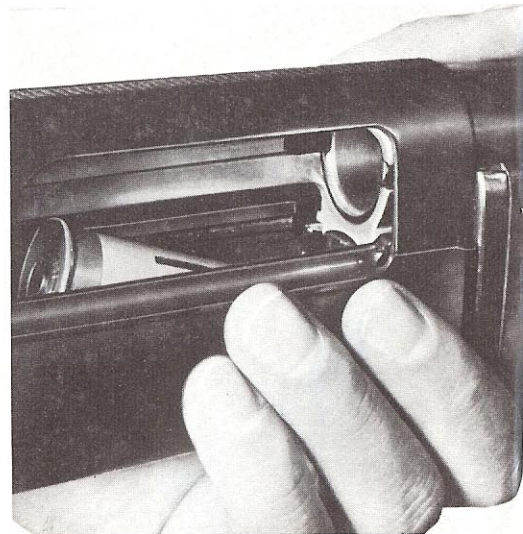

9



10

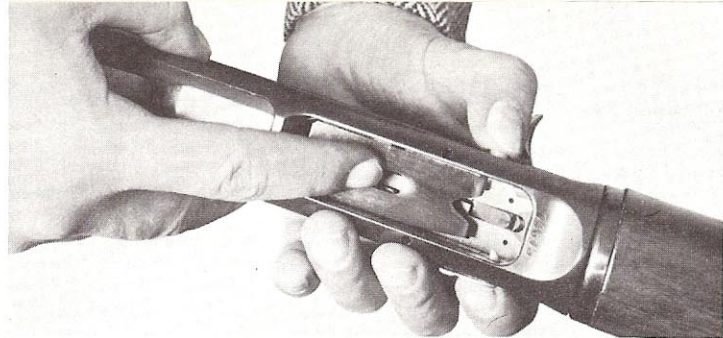

11

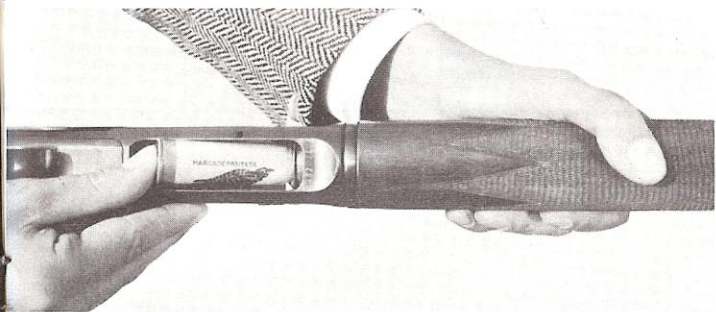

12

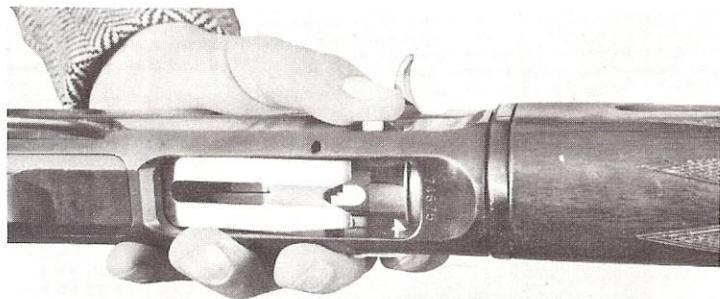

13

at fig. 10. Pull bolt handle (fig. 7) until port is completely open. Place shell in the open port (fig. 8) and press the carrier latch button placed on right hand side of receiver (see fig. 9). This locks the bolt and pushes shell into the chamber (see fig. 10).

Hold gun bottom side up and pressing again carrier latch button, push carrier against the bolt, (fig. 11). Releasing the button (see fig. 3) carrier is now locked in loading position and shells can be placed into the

magazine (fig. 12). ONLY when this is DONE, press the button again for the carrier to return to the original position (see fig. 13). Release safety and the gun is ready for firing.

CHARGEMENT

Engager tout d'abord la sûreté, en tournant le levier de sûreté et d'assemblage vers le haut, perpendiculairement à l'axe du fusil comme

indiqué à fig. 10. Tirer le verrou de l'obturateur (voir fig.7) jusqu'à ce que l'ouverture soit complètement libre. Introduire une cartouche dans cette ouverture (voir fig. 8) et pousser le bouton-poussoir placé sur le côté droit de la boîte de culasse (fig. 9). L'obturateur se fermera et introduira la cartouche dans la chambre du canon (voir fig. 10).

Renverser l'arme, pousser de nouveau sur le bouton-poussoir et appuyer l'auget contre l'obturateur (voir fig. 11). En abandonnant le bouton, l'auget reste bloqué dans la position de chargement et on peut ainsi procéder à l'introduction des cartouches dans le magasin (fig. 12). Cette opération terminée, pousser de nouveau le bouton pour remettre l'auget dans sa position primitive (voir fig. 13). Une fois la sûreté dégageée, le fusil est prêt pour le tir.

SCARICAMENTO DEL SERBATOIO

Invece di procedere come per altri fucili automatici a successive energiche aperture e chiusure dell'otturatore fino all'esaurimento delle cartucce contenute nel serbatoio, il che per altro è possibile, lo scaricamento si fa più agevolmente nel modo seguente.

Messa, come sempre, l'arma in posizione di sicurezza, la si capovolge a, premuto il bottone sul lato destro del castello (fig. 14 A), si abbassi l'elevatore verso l'otturatore e lo si lasci bloccato in tale posizione abbandonando il bottone. Poi, premendo con l'indice della mano destra il dente a molla che trovasi sotto l'otturatore (vedi fig. 14 B) e contro il quale appoggia il fondello delle cartucce contenute nel serbatoio, si liberino le cartucce stesse che usciranno con facilità dal serbatoio. Naturalmente se vi è una cartuccia in canna la si estrae aprendo energicamente l'otturatore.

Questo sistema di scaricamento del serbatoio è una delle caratteristiche del fucile; evita la caduta delle cartucce e quindi gli inconvenienti dovuti alla loro eventuale deformazione.

UNLOADING

Instead of repeatedly jerkily opening and closing the bolt — as done with other selfloading guns — until all shells contained in the magazine are disposed of, a much easier unloading is provided for, although unloading may be carried out as aforesaid too.

Place the gun as usual on « safe », turn bottom side up and press button on right side of receiver (fig. 14 letter A), move carrier down against bolt and leave it thus locked releasing the button. Then by pressing with the right hand index finger the spring pawl below the bolt (see fig. 14 B) and against which is resting the bottom of the shells in the magazine the shells are easily released from the magazine. Of course should a shell be in the chamber this is removed by vigorously opening the bolt.

This unloading system is one of the gun's particular features: it prevents shells from falling and from being deformed by hitting the ground.

14

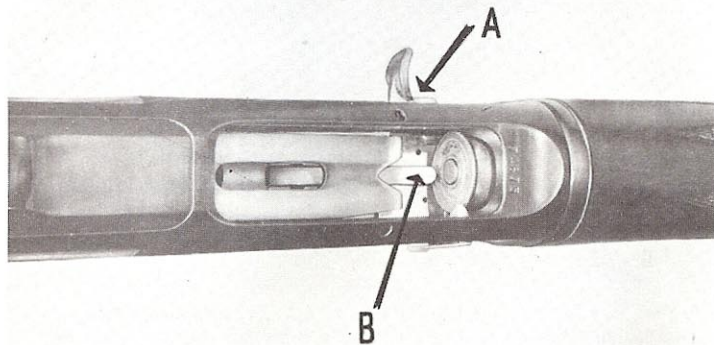

DÉCHARGEMENT DU MAGASIN

Au lieu de procéder comme pour les autres fusils automatiques à de successives ouvertures et fermetures énergiques de l'obturateur jusqu'à l'épuisement des cartouches contenues dans le magasin, ce qui par ailleurs serait possible, le déchargement est plus aisé de la façon suivante.

Une fois en position de sûreté, tourner l'arme, pousser le bouton du côté droit de la boîte de culasse (fig. 14 lettre A) et baisser l'auget vers l'obturateur, le laissant bloqué dans cette position en abandonnant le bouton. Pousser ensuite avec l'index de la main droite le cliquet qui se trouve dans l'obturateur (voir fig. 14 B) et contre lequel s'appuie le fond de la cartouche contenue dans le magasin; les cartouches seront libérées et sortiront avec facilité du magasin. Naturellement s'il devait y avoir une cartouche dans le canon, il faut l'extraire en ouvrant énergiquement l'obturateur.

Ce système de déchargement du magasin est une des caractéristiques du fusil; il évite la chute des cartouches et par conséquent les inconvénients dus à leur éventuelle déformation.

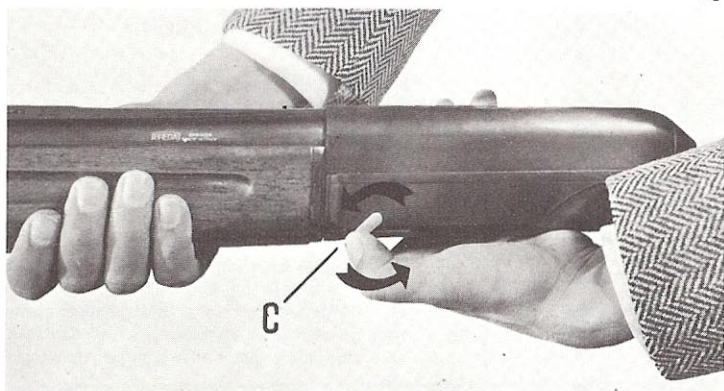

BLOCCAGGIO CARTUCCE NEL SERBATOIO

Volendo sostituire la cartuccia in canna con altra di tipo differente, si bloccano le cartucce nel serbatoio ribaltando la leva (vedi fig. 15) posta sulla fiancata sinistra del castello in modo che la parte zigrinata sia volta verso la canna. Agendo sul carrello d'armamento (vedi fig. 7), si apre l'arma e con questa manovra viene espulsa la cartuccia già esistente in canna. S'introduca nella finestra la nuova cartuccia e si preme il bottone (C). Per riprendere il funzionamento automatico, basterà riportare la leva nella posizione iniziale (parte zigrinata rivolta verso il calcio).

MAGAZINE CUT-OFF

If the shell in the chamber is to be changed for a different type, the shells are locked in the magazine by flipping the knurled head lever (see fig. 15) located on left hand side of receiver, so as to have the knurled part turned towards the barrel. By operating the bolt handle fig. 7 the gun is opened and thus the shell already placed in the chamber, is ejected. The new shell can then be introduced into the port and button C is pushed. For automatic operating to be resumed, the lever has only to be put again in original position (knurled part turned towards the stock).

BLOCAGE DES CARTOUCHES DANS LE MAGASIN

Désirant remplacer la cartouche dans le canon par un type différent, on doit bloquer les cartouches du magasin en renversant le levier (fig. 15) placé à gauche de la boîte de culasse de façon que la partie quadrillée (ou striée) soit tournée vers le canon. En actionnant la manette de l'obturateur (fig. 7) on ouvre l'arme et par cette manoeuvre on expulse la cartouche qui se trouvait dans le canon.

On introduit ensuite la nouvelle cartouche dans l'ouverture et on pousse le bouton C. Pour reprendre le fonctionnement automatique, il suffira de reporter le levier dans sa position initiale (partie quadrillée (ou striée) vers la crosse).

PROLUNGA DEL SERBATOIO

Quando il cacciatore vuole avere a disposizione un maggior numero di colpi nel serbatoio sviti, tenendo spinta la canna verso il calcio, il tappo e lo sostituisca con la prolunga (0875761) che aumenta la capacità del serbatoio da 4 a 6 colpi e che viene fornita a richiesta (vedi fig. 16).

Questa operazione fa fatta a serbatoio vuoto e non richiede l'impiego di alcun attrezzo e può essere fatta anche all'aperto sul terreno di caccia.

NOTA BENE - Prima di montare la prolunga (0875761) ricordarsi di togliere l'anellino elastico (0130261) di fermo della molla del serbatoio (0130091).

MAGAZINE EXTENSION

Should be hunter wish for additional cartridges to be available in the magazine, all he has to do is to unscrew the magazine cap (see fig. 16) while pushing the barrel towards the stock and replace this nut by the extension magazine (0875761), increasing magazine capacity from 4 to 6 shells. This extension magazine is supplied as an extra (see fig. 16).

This fitting has to be made when magazine is empty; no tool is required and it can take place outdoors on hunting grounds.

NOTE. Prior to mounting the extension magazine (0875761) be sure to take off magazine spring retainer ring (0130261) and (0130091).

ALLONGE DE MAGASIN

Lorsque le chasseur désire avoir à sa disposition un nombre plus élevé de coups, il doit dévisser, en gardant le canon poussé vers la crosse, le bouchon du magasin (fig. 16) et le remplacer par l'allonge (0875761) qui augmente la capacité du magasin de 4 à 6 coups. Cette allonge est fournie sur demande.

L'opération ci-dessus doit être effectuée lorsque le magasin est vide; elle peut être exécutée facilement sur le terrain de chasse.

N.B. - Avant de monter l'allonge (0875761) ne pas oublier d'enlever la bague élastique (0130261) d'arrêt du ressort du magasin (0130091).

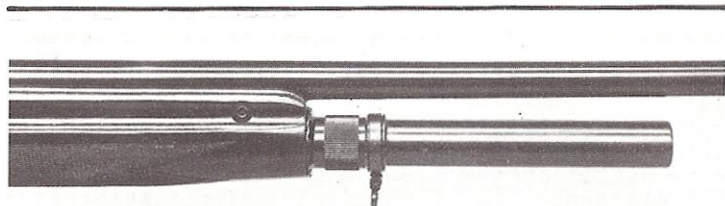

16

REGOLAZIONE DEL FRENO

L'impiego del freno è connesso alla forza delle cartucce usate. Lo **schema A** indica il mezzo freno adatto per cariche normali da caccia. Lo **schema B** indica il tutto freno per cariche più forti ad alta dose di polvere e piombo ed ha il precipuo scopo di limitare l'eccesso di rinculo e il tormento dell'arma.

NOTA: Nei fucili Magnum il freno non è regolabile e pertanto l'anello regolatore del freno non può essere girato e deve essere sempre montato col suo interno conico adattato alla corrispondente estremità conica dell'anello freno.

MEZZO FRENO HALF BRAKE DEMI-FREIN

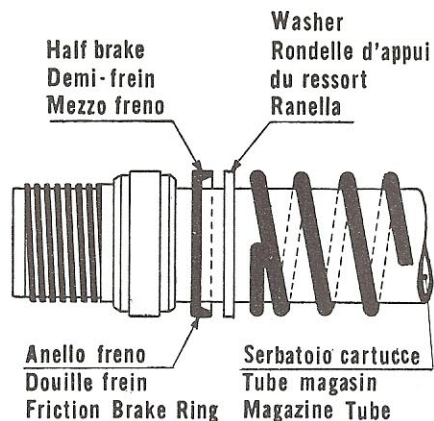

A

Usare il mezzo-freno con cartucce caricate con 33-34 gr. di piombo

Use half-brake with loads charged with 33-34 gr. shot

Employer le demi-frein avec des cartouches chargées avec 33-34 gr. de plomb

TUTTO FRENO FULL BRAKE GRAND - FREIN

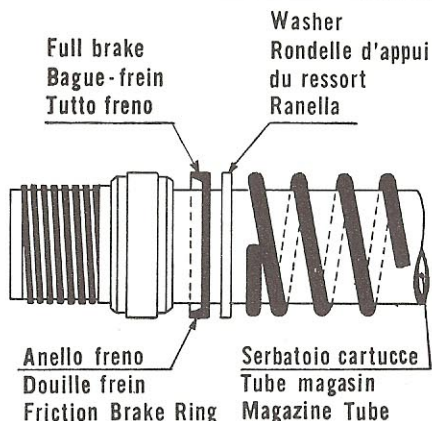

B

Usare il tutto-freno con cartucce caricate con 35-36 gr. di piombo

Use full-brake with loads charged with 35-36 gr. shot

Employer la bague-frein avec des cartouches chargées avec 35-36 gr. de plomb

BRAKE REGULATION

Brake is adjustable to the power of the shells used. **Diagram A** shows half brake suitable for normal hunting loads. **Diagram B** shows full brake for heavier high powered and lead loads and is made for the purpose of reducing excessive recoil braking with resultant unnecessary wear.

NOTE: In the Magnum shotguns the brake is not adjustable and therefore the conical washer cannot be turned and has to be fitted so that its cone-shaped inner always fits the corresponding cone-shaped rod of the brake ring.

RÉGLAGE DU FREIN

Le frein doit être réglé suivant la force des cartouches employées. **Le schéma A** indique le demi frein convenant à des charges normales de chasse. **Le schéma B** indique le frein intégral pour des charges plus fortes, à doses élevées de poudre et de plomb et il a pour but de limiter un recul excessif de l'arme et par conséquent les à-coups qui en résulteraient et la fatigue prématurée qu'il entraînerait.

NOTE. Dans les fusils Magnum le frein n'est pas réglable et la bague régulatrice servant d'appui du ressort de recul doit toujours être montée avec le côté conique contre la douille-frein en bronze.

SMONTAGGIO DEL FUCILE

GUN DISASSEMBLING

DEMONTAGE DU FUSIL

SMONTAGGIO DELLA CANNA

Si preme in basso con forza la canna e si sviti il tappo (vedi fig. 6) che fa da coperchio.

Si sfilì il copricanna e tirando lievemente indietro il carrello d'armamento per sganciare l'otturatore dalla culatta della canna (vedi fig. 17) si sfilì la canna stessa.

BARREL DISASSEMBLING

Press the gun vigorously downwards and unscrew the knurled nut (see fig. 6) which forms the cap. Slide out the forend and pulling slightly backwards the barrel breech lock (see fig. 17). Barrel is then stripped off.

DÉMONTAGE DU CANON

Pousser fortement le canon vers le bas et dévisser le bouchon du magasin (voir fig. 6), qui sert de couvercle.

Démonter le devant bois et, en tirant légèrement en arrière la manette d'armement pour dégager le bloc de fermeture de la culasse du canon (voir fig. 17), on démonte le canon même.

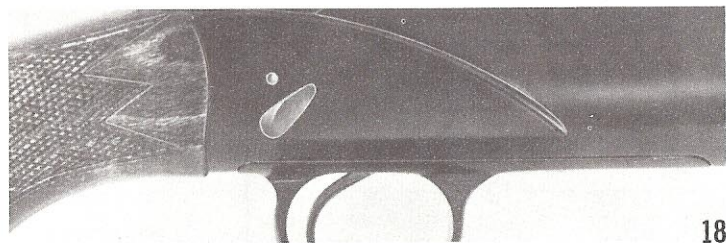
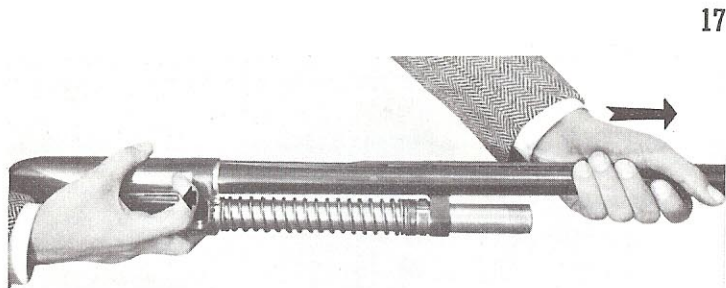

SMONTAGGIO DEL PONTICELLO

Si faccia ruotare verso l'alto la leva della sicurezza, sino ad ottenere la posizione indicata nella figura 18, indi praticando una leggera pressione sull'estremità del perno sporgente dal lato opposto del castello, si estraiga il perno come indicato in fig. 19.

Tenendo premuto il bottone si sfilì dal castello il ponticello che porta



19

DÉMONTAGE DU PONTET

Tourner vers le haut le levier extérieur de la sûreté jusqu'à obtenir la position indiquée dans la fig. 18 ; en pratiquant ensuite une légère pression sur l'extrémité du pivot qui fait saillie du côté opposé de la boîte de culasse, extraire le pivot comme indiqué à la fig. 19.

En pressant sur le bouton-poussoir démonter le pontet de la boîte de culasse qui porte avec soi les groupes d'élévation, de percussion et de détente (fig. 20).

En déplaçant latéralement l'auget, ce dernier se dégage de ses supports, laissant libre son propre ressort.

N. B Le montage du levier extérieur de la sûreté peut s'effectuer indifféremment du côté droit ou gauche de la boîte de culasse.

con sè i gruppi di elevazione, percussione e scatto (v. fig. 20).

Spostando lateralmente la cucchiara elevatore, questa si sfilà dai rispettivi perni.

N. B. La leva della sicurezza può essere montata tanto sul lato sinistro che sul lato destro del castello.

TRIGGER PLATE DISASSEMBLING

Turn upwards the outside safety lever until position is reached as shown on fig. 18, then by slightly pressing on end of pin projecting from opposite receiver side, take out the pin as shown on fig. 19.

While pushing the button, slide out from receiver the trigger plate, which comes out together with carrier, striker and release. (fig. 20).

By sideways displacing the carrier this slides out of pins, thus releasing the retaining spring.

N. B. The outside safety lever may be inserted either from the right or left side of the receiver.



20

SMONTAGGIO DEL COPERCHIO

Si sfilì in avanti il coperchio, come indicato nella fig. 21; finchè vada a contatto del carrello armamento, indi lo si estragga verso l'alto.

COVER DISASSEMBLING

Push the cover forward as shown on fig. 21 until this contacts the operating handle, then extract by moving upwards.

DÉMONTAGE DU COUVERCLE

Pousser vers l'avant le couvercle comme indiqué à la fig. 21 jusqu'à butée sur la manette d'armement et l'extraire ensuite en le tirant vers le haut.

21

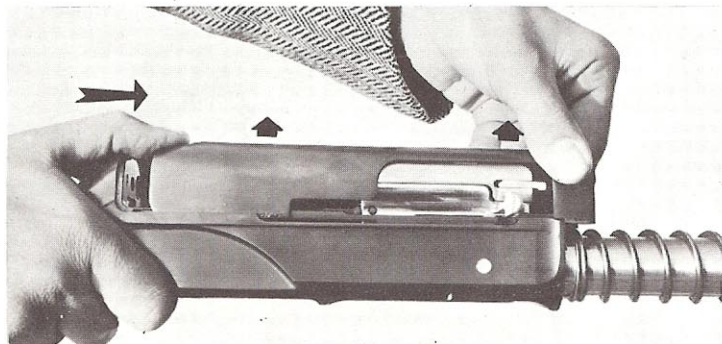

SMONTAGGIO DEL GRUPPO FRENO

Si sfilì l'anello freno, la rosetta e l'anello di appoggio molla di canna, nonché la molla di canna come indicato nella fig. 22.

BRAKE ASSEMBLY DISASSEMBLING

Slide out the brake ring, the sleeve and the washer, as well as barrel action spring.

DEMONTAGE DU GROUPE FREIN

Démonter la bague frein, puis la bague régulatrice et la rondelle d'appui ainsi que le ressort de récupération du canon.

22

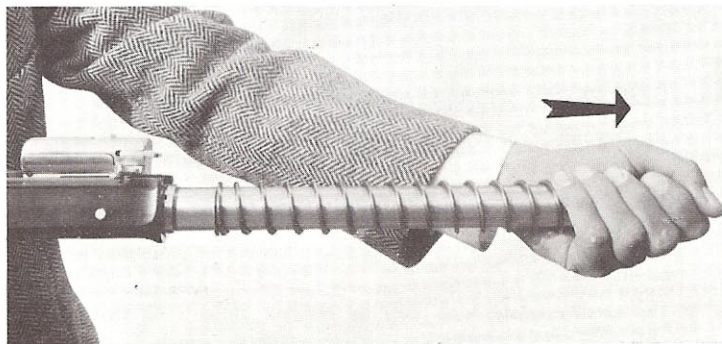

SMONTAGGIO DEL GRUPPO OTTURATORE

Spostando leggermente indietro l'otturatore, premere dal basso verso l'alto il dente elastico di ritegno cartuccia per sfilare quindi tutto il gruppo dalle rispettive guide del castello stesso (vedi fig. 23 e 24).

Si ponga in posizione di chiusura l'otturatore spingendo la biella contemporaneamente in avanti e verso il basso (vedi fig. 25); la piastrina si potrà estrarre sfilandola lateralmente (vedi fig. 26).

Fatta questa operazione, si sfilì il carrello unito al percussore ed il blocco potrà essere estratto con facilità dalla propria sede (vedi fig. 27 e 28).



23

BOLT DISASSEMBLING

Shift back the bolt and from the bottom press upwards the shell latch pawl for the whole assembly to slide out from receiver guides (see fig. 23) and 24).

Put the mechanism in locked position (see fig. 25) and extract the plate, sliding it out sideways (see fig. 26). After this is done, pull the bolt rearwards jointly with striker and thus the block can easily be extracted (see fig. 27 and 28).

24

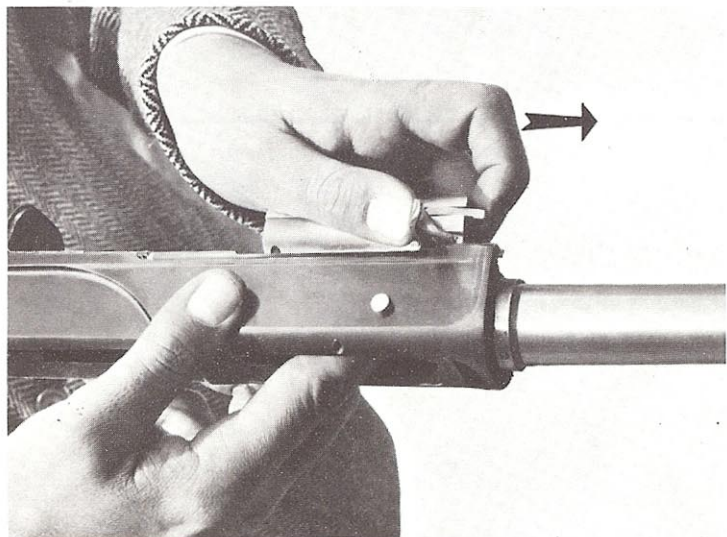

DEMONTAGE DU GROUPE OBTURATEUR

Deplacer légèrement l'obturateur vers l'arrière, appuyer sur le cliquet de l'obturateur pour enlever le groupe complet en le faisant coulisser vers l'avant (voir fig. 23 et 24).

Mettre l'obturateur en fermeture en poussant la bielle en avant et vers le bas (fig. 25). Extraire la plaquette de l'obturateur en la faisant glisser latéralement (voir fig. 26).

Cette operation terminée, sortir la manette et le percuteur; le bloc pourra ainsi être extrait aisément de son logement (voir fig. 27 et 28).

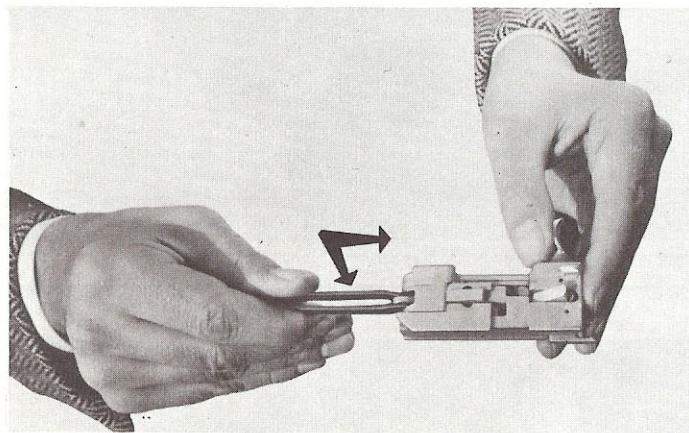

25

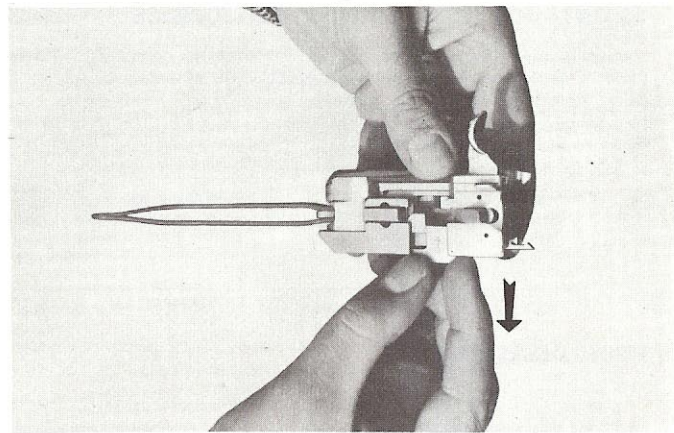

26

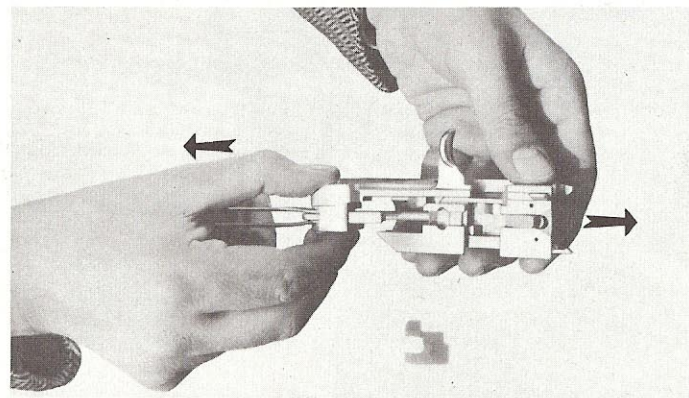

27

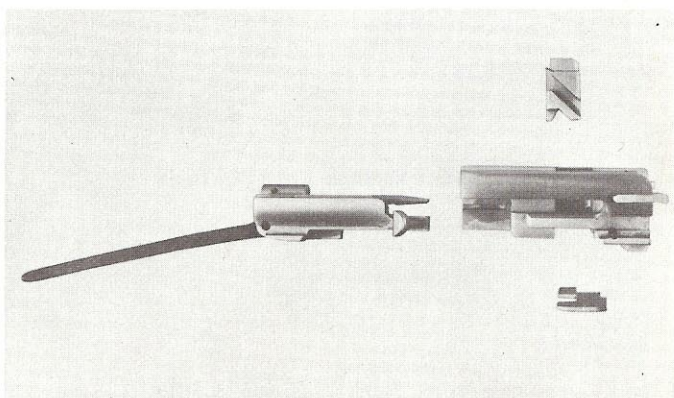

28

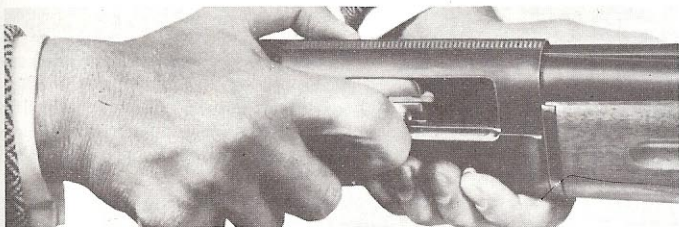

29

INDICAZIONI UTILI

I numeri posti tra parentesi trovano il loro riferimento nella « NOMENCLATURA DELLE PARTI ».

Lubrificare leggermente la superficie esterna del serbatoio cartucce (15) per non aumentare l'azione frenante dell'anello freno (19).

Per la lubrificazione degli altri organi del fucile basta una goccia d'olio di tanto in tanto.

A canna smontata non si deve far scattare violentemente il gruppo di chiusura mandandolo in batteria, per evitare l'urto del dente (66) di ritegno cartuccia dell'otturatore contro il castello. L'urto violento può provocare la rottura del perno del dente sopra citato. **Dovendo mandare in chiusura l'otturatore è comunque meglio accompagnarlo con la mano a fine corsa. (vedi fig. 29).**

Terminata l'operazione di caricamento del serbatoio, ricordarsi di richiamare in basso la cucchiaina elevatore premendo l'apposito bottone (vedi fig. 13).

Se si dimentica la cucchiaina elevatore alzata, la cartuccia del serbatoio, uscendo non trova la cucchiaina pronta a sollevarla in canna e cade a terra.

Nel montaggio del gruppo freno, rispettare scrupolosamente l'ordine di montaggio dei vari pezzi come indicato nelle figure.

E' bene, quando l'arma è a riposo, far scattare il gruppo di chiusura e il cane per non tenere inutilmente caricate le molle.

LE MUNIZIONI

Si possono usare nel Breda bossoli di 65 o di 70 mm. indifferente-mente. Usando questi ultimi occorre però che l'orlo rovesci almeno 3 mm. di cartone. E' noto, d'altronde, che una cartuccia ben caricata deve avere un orlo di cinque, sei millimetri perchè possa offrire adeguata resistenza e permettere all'esplosivo di bruciare completamente.

SOSTITUZIONE DELLA MOLLA DI CANNA

La molla di canna (fig.16, pag. 20) svolge un compito molto importante nel funzionamento del fucile automatico, ed è opportuno sostituirla quando, dopo un prolungato lavoro, non è più in grado di frenare efficacemente le masse rinculanti.

Ciò avviene in media dopo circa 3000 colpi. Impiegando caricamenti appropriati ed adoperando il freno nel modo corretto indicato a pagina 11, la durata della molla può essere sensibilmente aumentata; contrariamente, l'uso continuato di cariche eccessive ed una frenatura inadatta diminuiscono il suo potere ammortizzante di rinculo con conseguente rischio anche ad altre parti meccaniche.

La facile ed immediata possibilità di sostituzione frequente della molla ed il suo costo davvero trascurabile consigliano la sostituzione, in considerazione del vantaggio di avere un fucile sempre perfettamente a punto in tutti i suoi organi.

RODAGGIO DELL'AUTOMATICO

Contrariamente a quanto accade per gli autoveicoli che necessitano di un periodo di rodaggio lento, nel fucile automatico, a causa della precisione delle parti meccaniche, per accelerare la « lucidatura » delle parti di reciproco scorrimento è opportuno non usare cariche deboli all'inizio dello impiego.

USEFUL NOTES

The number between brackets refers to the NOMENCLATURE OF PARTS which follows.

Lubricate very slightly with oil the outer surface of the magazine tube (15) in order to avoid unsatisfactory recoil due to excessive friction of the brake ring (19).

For lubricating the other parts of the gun one drop of oil once in a while is sufficient.

When the barrel assembly is not in place never allow the breech bolt to slam forward as otherwise the shell catch pin will hit the receiver and the violent impact may cause the pin to break. If the breech bolt is to be locked back or moved forward when the barrel is not in position, its movement should be controlled with the operating handle (fig. 29).

After loading remember to bring down the Carrier by pushing the Button (see fig. 13). If this is not done the Carrier is not in position to carry the shell from the magazine to the chamber, and the loaded shell drops to the ground.

When assembling the Brake Assembly it is essential to keep strictly to the directions for assembling and the correct sequence of the various parts as shown in the drawings and diagrams.

When the gun is not in use it is advisable to keep the breech block closed and the hammer in the fired position to relieve strain on the springs.

Any selfloading gun needs perfectly calibrated shells for perfect performance.

AMMUNITION

For the Breda gun either 65 or 70 mm shells may be used. In the latter case, however, shells should have a cardboard rim of at least 3 mm. It is well known for good loaded cartridge to show a rim of 5 or 6 mm for adequate resistance and for the explosive to completely burn down.

RECOIL SPRING REPLACEMENT

The Recoil Spring (fig. 16, page 20) plays a very important part in the working of the shotgun. It should be replaced when, after long

use, it begins to be inefficient in braking the recoil.

This will occur on average after firing 3000 rounds.

By using proper charges and using the brake correctly as indicated on page 11, the life of this spring will be extended. However, it must be emphasized that the use of too powerful charges and improper braking reduces the capabilities of the elements of the braking system causing excessive and unnecessary wear and considerable risk of damage to other mechanical parts.

The replacing of the Barrel Spring is easy, quick and not costly to which can be added the distinct advantages of a properly operating and fully reliable shotgun.

« RUNNING-IN » OF AUTOMATIC SHOTGUNS

Although motor vehicles require a running-in period at slow speed, in the case of the Automatic Shotgun it is not advisable to use shells with too weak charges in the beginning, in order to accelerate the « polishing » of the mechanically coupled moving parts.

INDICATIONS UTILES

Les numéros entre parenthèses se réfèrent aux désignations reportées ci-après sur la NOMENCLATURE DES PIÈCES.

Lubrifier légèrement avec quelques gouttes d'huile la surface extérieure du magasin des cartouches (15) pour éviter tout recul imparfait dû au frottement excessif de la douille frein en bronze (19). Pour la lubrification des autres organes du fusil, une goutte d'huile de temps en temps suffit.

Une fois le canon démonté, ne pas déclencher violemment le groupe de fermeture pour éviter le choc du cliquet de l'obturateur (66) contre la boîte de culasse. Ce choc pourrait provoquer la rupture de l'axe du cliquet. Pour fermer l'obturateur lorsque le canon est enlevé, l'accompagner avec la main jusqu'à la fin de sa course (fig. 29).

Une fois terminé le chargement du magasin, ne pas oublier de rabaisser l'auget en poussant le bouton prévu à cet effet (fig. 13). En négligeant cette opération, la cartouche, en sortant du magasin, ne trouve

pas l'élevateur prêt à la porter dans le canon et tombe par terre..

Pour l'assemblage de groupe-frein, avoir soin de suivre rigoureusement l'ordre de montage des différentes pièces, comme indiqué dans les figures.

Il est à conseiller, lorsque le fusil est au repos, de déclencher le groupe de fermeture, ainsi que la détente, afin que les ressorts ne restent pas comprimés inutilement.

LES MUNITIONS

Pour le fonctionnement parfait d'un fusil automatique, il est indispensable d'employer des cartouches parfaitement calibrées.

On peut employer indifféremment pour le fusil Breda des douilles de 65 ou 70 mm. En employant des douilles de 70 mm. il faut toutefois un sertissage minimum de 3 mm. Il est notoire par ailleurs qu'une cartouche bien chargée doit avoir un sertissage de 5 à 6 mm. pour offrir la résistance nécessaire et permettre à l'explosif de brûler complètement.

REPLACEMENT DU RESSORT DE CANON

Le ressort de canon (fig. 16, page 20) joue un rôle très important dans le fonctionnement du fusil automatique, et il est recommandé de le charger ainsi que la douille-frein en bronze après un usage prolongé (c'est à dire 2 ou 3000 coups) selon la puissance des cartouches utilisées.

Par l'utilisation de charges convenables et en employant le frein de la façon indiquée à la page 11 la résistance du ressort peut être sensiblement augmentée; au contraire l'emploi continu de charges trop puissantes et un freinage impropre réduisent la capacité d'amortissement du recul et par conséquent risquent d'endommager les autres parties mécaniques.

Le remplacement du dispositif de freinage est facile, peu onereux et il doit être effectué dès que l'utilité apparait afin d'obtenir un bon fonctionnement et entretien du fusil.

RODAGE DU FUSIL AUTOMATIQUE

Les automobiles nécessitent une période de rodage à vitesse modérée tandis que dans les fusils automatiques, à cause de la précision du finissage, il n'est pas recommandé d'utiliser des charges faibles en vue de faciliter le « polissage » des parties.

Nomenclatura delle parti

MODELLI STANDARD (ANTARES) - QUICK-CHOKE (ALTAIR) - MAGNUM (ARIES) E SUPERLEGGERO (ARGUS).

Per richieste di parti di ricambio è necessario attenersi scrupolosamente alle denominazioni e ai numeri indicati nel nomenclatore.

Per fucili appartenenti a precedenti serie cioè contrassegnati con numeri di matricola inferiori al 60001, le richieste devono venire inoltre corredate dei numeri di matricola dei fucili per i quali necessitano le parti di ricambio.

Nomenclature of parts

STANDARD (ANTARES) - QUICK-CHOKE (ALTAIR) - MAGNUM (ARIES) AND SUPERLIGHTWEIGHT (ARGUS) MODELS

For spare parts requirements please follow closely part name and number as stated in nomenclature. This data refers to guns bearing registered number over 60001. For guns belonging to previous series i.e. bearing serial numbers under 60001, please state number of the gun for which spare parts are needed.

Nomenclature des pièces

MODÈLE STANDARD (ANTARES) - QUICK-CHOKE (ALTAIR) - MAGNUM (ARIES) ET SUPERLEGER (ARGUS).

Pour chaque commande de pièces de réchange, il est nécessaire de citer les dénominations et les numéros indiqués dans la nomenclature, cette dernière étant établie pour les fusils avec matricule 60001 et plus. Pour les fusils des séries précédentes, c'est-à-dire avec matricule inférieur à 60001, il faut compléter les demandes par le numéro de la matricule des fusils auquel les pièces son destinées. (N° de la boîte de culasse).

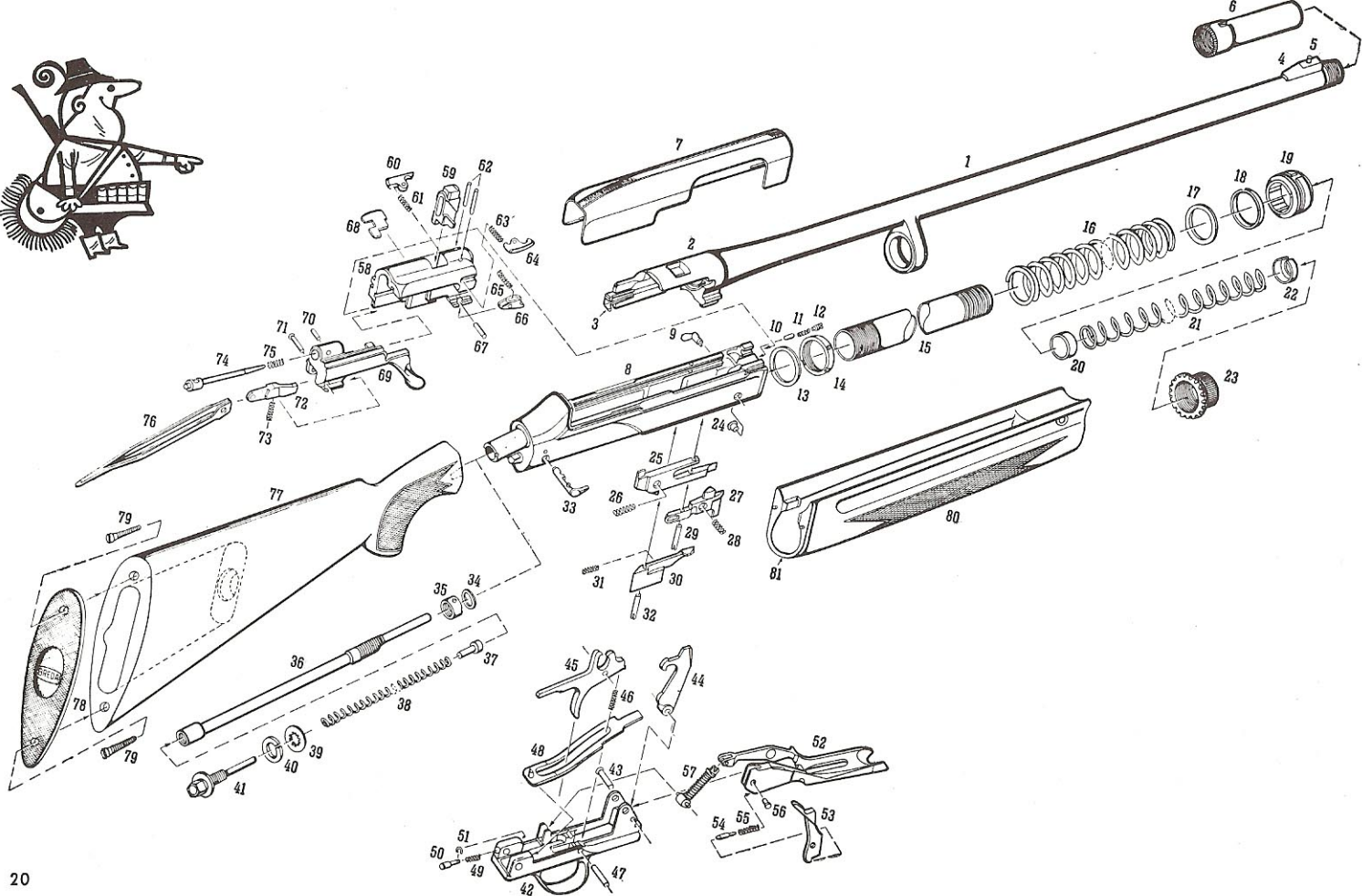

Fig.	CODICE			DENOMINAZIONE	PART NAME	DENOMINATION
	Antares Altair	Aries	Argus			
1	Vedi catalogo generale e listino p.			Canna	Barrel	Canon
2	0838071	0938071	0838071	Culatta	Breech case	Frette culasse de canon
3	0838081	0939061	0838081	Espulsore	Ejector	Ejecteur
	0130171	0130171	0130171	Ribattini fissaggio espulsore	Ejector fixing rivets	Rivets d'ejecteur
4-5	0133911	0133911	0133911	Mirino	Foresight	Guidon
	0838031	0838031	0838031	Spina mirino e ritegno strozz.	Foresight pin	Pivot du guidon
6				Strozzatori Quick Choke:	Interchangeable Choking Tubes:	Quick-Choke interchangeables:
	0838001	0838001	0838001	» 0 CL	mm. 0 Cylinder	mm. 0 Cylinder
	0838251	0838251	0838251	» 0,25 ****	mm. 0,25 Improved Cyl'r	mm. 0,25 Improved Cyl'r
	0838501	0838501	0838501	» 0,50 ***	mm. 0,50 Modified	mm. 0,50 Modified
	0838751	0838751	0838751	» 0,75 **	mm. 0,75 Impr. Mod.	mm. 0,75 Impr. Mod.
	0838991	0838991	0838991	» 1,— *	mm. 1,— Full	mm. 1,— Full
	0838051	0838051	0838051	Ampliatore (skeet)	Amplifier (skeet)	Amplificateur (skeet)
7	0815011	0815011	0815011	Coperchio	Cover	Couvercle de carcasse
8	0818061	0818061	1818061	Castello	Receiver	Carcasse
9	0110071	0110071	0110071	Leva arresto cartucce nel serbatoio	Magazine Cut-off Lever	Levier arrêtoir de magasin
10	0110081	0110081	0110081	Pistoncino leva arresto cartucce	Cut-off Plunger	Vis d'arrêtoir de magasin
11	0110091	0110091	0110091	Molla leva arresto	Cut-off Spring	Ressort d'arrêtoir de magasin
12	0110101	0110101	0110101	Tappo a vite per detta	Cut-off Spring Plunger	Vis d'arrêtoir de magasin
13	0133051	0133051	0133051	Rosetta ferma anello	Magazine Ring Washer	Arrêtoir de la bague
14	0133021	0133021	0133021	Anello fissaggio serbatoio	Magazine Ring	Bague de blocage du tube magasin
15	0133011	0133011	1833011	Serbatoio cartucce	Magazine Tube	Tube magasin
16	—	0939031	—	Molla di canna	Recoil Spring	Ressort de recul
17	0130161	0130161	0130161	Rosetta di appoggio molla di canna	Recoil Spring Washer	Rondelle d'appui du ressort de recul
18	0130111	0939081	0130111	Anello regolatore freno	Recoil Spring ring	Bague régulatrice conique
19	0835371	—	1835371	Anello freno	Friction Brake ring	Douille frein
	—	0935401	—	Anello freno magnum	Magnum Friction Brake ring	Douille frein Magnum
20	0130081	0130081	0130081	Ditale del serbatoio	Magazine Spring Follower	Cuvette du ressort de magasin

● Per richieste di parti di ricambio indicare sempre la matricola del fucile

● For spare parts requirements please state number of the gun

● Pour chaque commande de pièces de réchange il est nécessaire de citer le numéro de matricule du fusil

Fig.	CODICE			DENOMINAZIONE	PART NAME	DENOMINATION
	Antares Altair	Aries	Argus			
21	0130091 0173861	0130091 0173861	0130091 0173861	Molla del serbatoio Asta di riduzione capacità serbatoio (1 colpo)	Magazine Spring Magazin reducer to 1 shell capacity only	Ressort de magasin Réducteur de magasin à 1 cartouche
22	0130261	0130261	0130261	Anello elastico di tenuta molla nel serbatoio	Magazine Spring Retainer	Bague élastique arrêtoir du ressort de magasin
23	0875771	0875771	0875771	Tappo serbatoio con maglietta porta cinghia	Magazine Cap with swivel holder ring	Bouchon de magasin complet avec anneau portebretelle
	1030061	1030061	1030061	Tappo serbatoio senza maglietta porta cinghia	Magazine Cap without swivel holder ring	Bouchon de magasin sans anneau portebretelle
24	0150171	0150171	0150171	Bottono per comando a mano dell'elevatore	Carrier Latch Button	Bouton-poussoir extérieur du trans- porteur
25	0858041	0858041	0858041	Leva ritegno elevatore	Carrier Latch Lever	Levier d'accrochage de l'obturateur
26	0858051	0858051	0858051	Molla per leva ritegno elevatore	Carrier Latch Spring	Ressort du levier arrêtoir de trans- porteur
27	0150151	0150151	0150151	Leva destra fermo cartucce nel serbatoio	Right Magazine Shells Latch Lever	Levier droit arrêtoir des cartouches
28	0150191	0150191	0150191	Molla per leva destra fermo cartucce	Right Magazine Shell Latch Spring	Ressort de rappel pour levier arrê- toir droit
29-32	1050131	1050131	1050131	Perni per leva fermo cartucce e ri- tegno elevatore	Shell Latch - Carrier Latch Pins	Vis-axes pour levier arrêtoir gauche et droit et pour levier d'accro- chage de l'obturateur
30	0858071	0858071	0858071	Leva sinistra fermo cartucce nel serbatoio	Left Magazine Shells Latch Lever	Levier gauche arrêtoir des cartouches
31	0150141	0150141	0150141	Molla per leva sinistra fermo cartucce	Left Latch Spring	Ressort du levier arrêtoir gauche
33	0113571	0113571	0113571	Perno tenuta ponticello e comando sicura	Reversible Safety Lever - Disassembly Pin	Levier de sûreté et d'assemblage
34	0123851	0123851	0123851	Rosetta di fermo anello bloccaggio guidamolla	Action Spring Tube Lock Washer	Arrêtoir de la bague
35	0123591	0123591	0123591	Anello di bloccaggio tubo guidamolla	Action Spring Tube Lock Nut	Bague de serrage du tube
36	0123581	0123581	0123581	Tubo guidamolla esterno	Action Spring Tube	Tube de ressort de fermeture
37	0120181	0120181	0120181	Testa della molla di ricupero	Action Spring Follower	Tête guide-ressort de fermeture

Fig.	CODICE			DENOMINAZIONE	PART NAME	DENOMINATION
	Antares Altair	Aries	Argus			
38	0120201	0120201	0120201	Molla di ricupero	Action Spring	Ressort de fermeture
39	0163211	0163211	0163211	Rosetta dentellata per calcio	Stock Lockwasher	Rondelle d'arrêt de blocage de crosse
40	0163221	0163221	0163221	Rondella elastica per calcio	Stock Spring Washer	Rondelle élastique de crosse
41	1125231	1125231	1125231	Tappo del guidamolla esterno con piolo	Action Spring Tube Plug	Vis de blocage de crosse
42	0848032	0848032	0848032	Ponticello	Trigger Guard	Pontet
43	0848021	0848021	0848021	Perno del cane	Hammer Pin	Pivot du chien
44	0140021	0140021	0140021	Cane	Hammer	Chien
45	0848041	0848041	0848041	Grilletto	Trigger	Détente
46	0140051	0140051	0140051	Molla del grilletto	Trigger Spring	Ressort de la détente
47	0140131	0140131	0140131	Perno del grilletto	Trigger Pin	Pivot de la détente
48	0845411	0845411	0845411	Molla del cane	Hammer Spring	Ressort du chien
49	0141071	0141071	0141071	Molla per pistoncino sicura	Safety Plunger Spring	Ressort du piston de la sûreté
50	0141061	0141061	0141061	Pistoncino sicura	Safety Plunger	Piston de la sûreté
51	0141081	0141081	0141081	Rosetta elast. p. pistonc. sicura	Safety Plunger Elastic Washer	Arrêtoir poussoir du piston
52	0858061	0858061	0858061	Elevatore	Carrier	Auget élévateur
53	0858011	0858011	0858011	Leva agganciamento otturatore	Carrier Dog	Levier d'accrochage de l'obturateur
54	0150051	0150051	0150051	Pistoncino per molla leva agganciamento	Carrier Dog Spring Plunger	Piston pour ressort levier d'accro- chage
55	0150041	0150041	0150041	Molla per leva agganciamento	Carrier Dog Spring	Ressort du levier d'accrochage
56	0150031	0150031	0150031	Perno per leva agganciamento	Carrier Dog Pin	Pivot du levier d'accrochage
57	0855511	0855511	0855511	Gruppo bilanciere dell'elevatore	Carrier rocker Arm Assembly	Groupe balancier de l'auget éléva- teur
58	0120011	0120011	1820011	Otturatore	Bolt	Bloc obturateur
59	0120031	0120031	0120031	Blocco	Locking Block	Verrou de l'obturateur
60	0120131	0120131	0120131	Estrattore sinistro	Left Extractor	Extracteur gauche
61	0120151	0120151	0120151	Molla per estrattore sinistro	Left Extractor Spring	Ressort extracteur gauche
62	0120251	0120251	0120251	Perni per estrattori	Extractor pins	Pivots pour extracteurs
63	0120161	0120161	0120161	Molla per estrattore destro	Right Extractor Spring	Ressort extracteur droit
64	0120121	0120121	0120121	Estrattore destro	Right Extractor	Extracteur droit
65	0120161	0120161	0120161	Molla per nottolino otturatore	Bolt Pawl Spring	Ressort du cliquet de l'obturateur
66	0120051	0120051	0120051	Nottolino dell'otturatore	Bolt Pawl	Cliquet de l'obturateur

Fig.	CODICE			DENOMINAZIONE	PART NAME	DENOMINATION
	Antares Altair	Aries	Argus			
67	0120221	0120221	0120221	Perno per nottolino	Bolt Pawl Pin	Pivot du cliquet de l'obturateur
68	0828031	0828031	0828031	Piastrina per otturatore	Bolt Plate	Plaquette de l'obturateur
69	0120021	0120021	1820021	Carrello d'armamento	Operating Handle	Manette d'armement
70	0120241	0120241	0120241	Spina fissaggio percussore	Firing Pin Retaining Pin	Chevile d'assemblage du percuteur
71	0120081	0120081	0120081	Perno del puntello	Link Pin	Pivot de l'appui de l'obturateur
72	0828021	0828021	0828021	Puntello	Operating Handle Latch	Appui de l'obturateur
73	0120091	0120091	0120091	Molla del puntello	Link Spring	Ressort de l'appui de l'obturateur
74	0120041	0120041	0120041	Percussore	Firing Pin	Percuteur.
75	0120061	0120061	0120061	Molla del percussore	Firing Pin Spring	Ressort du percuteur
76	0828011	0828011	0828011	Biella	Trace	Bielle
77	0875731	0875731	1875731	Calcio a pistola	Pistol Grip Stock	Crosse pistolet
	0875751	0875751	—	Calcio australiano	Australian type Stock	Crosse type Australia
	0865631	0865631	—	Calcio inglese	Straight hand Stock	Crosse type anglaise
78	0163201	0163201	0163201	Calciolo	Butt Plate	Plaque de couche
79	0160211	0160211	0160211	Viti fissaggio calciolo	Butt Plate Screws	Vis de plaque de couche
80	0865621	0965621	0865621	Copricanna	Forend	Devant bois complet
81	0865611	0865611	0865611	Piastrina per copricanna	Forend Yoke	Etrier metallico del davanti bois
	0875761	0875761	0875761	Prolunga del serbatoio con maglietta	Extension magazine wiht swivel holder ring	Allonge de magasin avec anneau portebretelle
	0875762	0875762	0875762	Prolunga del serbatoio senza maglietta	Extension magazine without Swivel holder ring	Allonge de magasin sans anneau portebretelle
	*0875781	*0875781	*0875781	Tappo serbatoio prolungato	Extended magazine cap	Bouchon de magasin prolongé
	0870051	0870051	0870051	Anello elastico per tappo prolungato	Extended magazine cap retainer	Arrêtoir du bouchon de magasin prolongé
	0888011	0888011	0888011	Chiave per strozzatore	Quick-Choke Key	Clef de Quick-Choke
	0173161	0173161	0173161	Maglietta per tappo serbatoio	Swivel holder ring for magazine cap	Anneau portebretelle pour bouchon de magasin
	0173141	0173141	0173141	Maglietta a vite per calcio	Rear swivel for Stock	Grenadière de crosse

* Particolare da montare con l'anello 0870051

* Device to be assembly with the retainer 0870051

* Particulier à monter avec l'arrêtoir 0870051

Lungh. :

Cal. 12: mm. 650 - mm. 700 - mm. 625 (Quick-Choke) - mm. 724 (Magnum).
 Cal. 20: 650 Standard - 640 (Quick Choke) e Magnum.

Strozzatura :

Cal. 12: Cilindrica modificata (650) - Media (650 - 700) - Medio massima (650 - 700) - Massima (650 - 700).
 Cal. 20: Media - Medio massima.

Lengths :

Cal. 12: mm. 650 - mm. 700 - mm. 625 (Quick-Choke) - mm. 724 (Magnum).
 Cal. 20: mm. 650 (Standard) - mm. 640 (Quick-Choke and Magnum).

Choking :

Cal. 12: Improved Cyl'r (650) - Modified (650 - 700) - Improved Modified (650 - 700) - Full (650 - 700).
 Cal. 20: Modified - Improved Modified.

Longueur :

Cal. 12: mm. 650 - mm. 700 - mm. 625 (Quick-Choke) - mm. 724 (Magnum).
 Cal. 20: mm. 650 (Standard) - mm. 640 (Quick-Choke et Magnum).

Chokage :

Cal. 12: Cylindrique rectifié (650) - Demi-choke (650 - 700) - Choke (650 - 700) - Full (650 - 700).
 Cal. 20: Demi-choke et Choke.

LUBRIFICA
 PROTEGGE
 NON GELA

LUBRICATES
 PROTECTS
 WILL NOT FREEZE

IL LUBRIFIE
 IL PROTEGGE
 NE GELE PAS

Confezione Spray

Spray pack

Confection Spray



USATE L'OLIO BREDIA PER ARMI SPECIALE AL BISOLFURO DI MOLIBDENO.

L'Olio Bredia, usato e sperimentato da oltre trent'anni per armi militari a tutte le temperature, risponde ad ogni requisito richiesto dai più severi collaudi, tanto da essere considerato tra i migliori lubrificanti oggi impiegati.

L'azione lubrificante del Bisolfuro di Molibdeno permane anche quando le parti metalliche, dopo essere state cosparse di olio, vengono asciugate con un panno.

USE BREDIA GUN SPECIAL OIL WITH MOLYBDENUM BISULFITE

Bredia Oil has been used and tested for over 30 years in the military firearms field, and under the most extreme climate variations we have found it to be the best lubricant available. The fine lubricating performance of Bredia Oil results from the special action of Molybdenum Bisulfite, that adheres to metal tenaciously and reduces friction to a minimum.

EMPLOYEZ L'HUILE BREDIA SPECIALE POUR ARMES AU BISULFURE DE MOLYBDENE

L'huile Bredia, employée et expérimentée depuis 30 ans pour armes militaires à toutes températures, des plus glacées aux plus hautes, répond à tous critères exigés par les épreuves les plus sévères, au point d'être considérée parmi les meilleurs lubrifiants, pour emplois spécifiques, utilisés jusqu'à ce jour. L'adjonction de Bisulfure de Molybdène la rend particulièrement indiquée pour les armes de chasse, car son action lubrifiante subsiste aussi quand les parties métalliques, après avoir été imprégnées par l'huile, sont essuyées par un chiffon.



W

BREDA MECCANICA BRESCIANA

VIA LUNGA, 2 - BRESCIA (Italia) - TEL. 45461