



Figure a pag. 4, 9, 10, 65, 66 e 67

QUESTO MANUALE D'ISTRUZIONE DOVRÀ SEMPRE ACCOMPAGNARE L'ARMA, ANCHE IN CASO DI CESSIONE DELL'ARMA AD ALTRA PERSONA.

**ATTENZIONE:** LE ARMI POSSONO ESSERE PERICOLOSE E POTENZIALMENTE CAUSA DI GRAVI LESIONI, DANNI ALLA PROPRIETA' O MORTE, SE MANEGGiate IN MANIERA IMPROPRIA. LE SEGUENTI NORME DI SICUREZZA SERVONO A RICORDARE CHE SI E' SEMPRE RESPONSABILI DELLA SICUREZZA DELLA PROPRIA ARMA.

**AVVERTENZA:** Il Fabbricante e/o i suoi Distributori Ufficiali Locali non assumono responsabilità alcuna per cattivo funzionamento del prodotto o per lesioni fisiche o danni alla proprietà causati in toto o in parte da impiego criminale o negligente del prodotto, da maneggio improprio od incauto, da modifiche non autorizzate, da impiego di munizioni difettose, improprie, caricate a mano o ricaricate, da abuso o incuria nell'uso del prodotto o da altri fattori non soggetti al controllo diretto ed immediato del fabbricante.

**ATTENZIONE:** QUALSIASI ARMA DA FUOCO E' POTENZIALMENTE LETALE. LEGGERE ATTENTAMENTE E CAPIRE A FONDO LE NORME DI SICUREZZA BASILARI PRIMA D'INIZIARE AD UTILIZZARE QUEST'ARMA.

In aggiunta alle Norme di Sicurezza Basilar, vi sono altre Norme di Sicurezza riguardanti le operazioni di caricamento, scaricamento, smontaggio, montaggio ed uso di quest'arma situate all'interno di questo libretto d'istruzioni.

**ATTENZIONE:** LEGGERE ATTENTAMENTE TUTTE LE PARTI DEL MANUALE PRIMA DI UTILIZZARE QUEST'ARMA. ASSICURARSI CHE QUALSIASI PERSONA CHE UTILIZZI O POSSA AVERE ACCESSO A QUEST'ARMA, ABBA LETTO E COMPRESO A FONDO LE ISTRUZIONI CONTENUTE IN QUESTO MANUALE, PRIMA DI USARE L'ARMA O DI AVERNE ACCESSO.

UTILIZZARE ESCLUSIVAMENTE RICAMBI E ACCESSORI ORIGINALI BERETTA. L'UTILIZZO DI RICAMBI E DI ACCESSORI NON ORIGINALI POTREBBE FAR DECADERE LA GARANZIA DEL FABBRICANTE.

**AVVERTENZA:** La canna di questo fucile ha numero di matricola differente da quello impresso sulla scatola di culatta. E' quindi necessario, all'atto della denuncia dell'arma, specificare anche il numero di matricola della canna.

## WARRANTY AND EXTENSION OF THE WARRANTY PERIOD

The Warranty and extension of the warranty period is packed with your Beretta break-open semiautomatic UGB25 Xcel. Refer to the WARRANTY and the related instructions should a repair service be required under the warranty period.

**NOTICE:** Wholesalers, dealers or gunsmiths (unless they are a Repair Station authorized by the Manufacturer or by local Official Distributors) are not authorized to make any Warranty repair or adjustment on behalf of the Manufacturer.

**NOTICE:** The Warranty is effective only for the original retail purchaser of the firearm.

Le foto dal n° 1 al n° 12 sono a pag. 4 / The photographs from n° 1 to n° 12 are on page 4

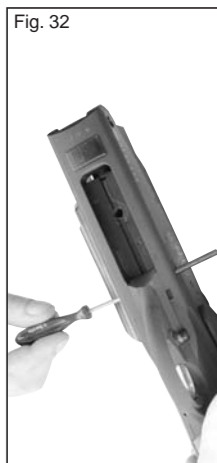
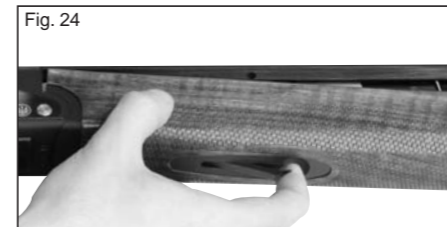

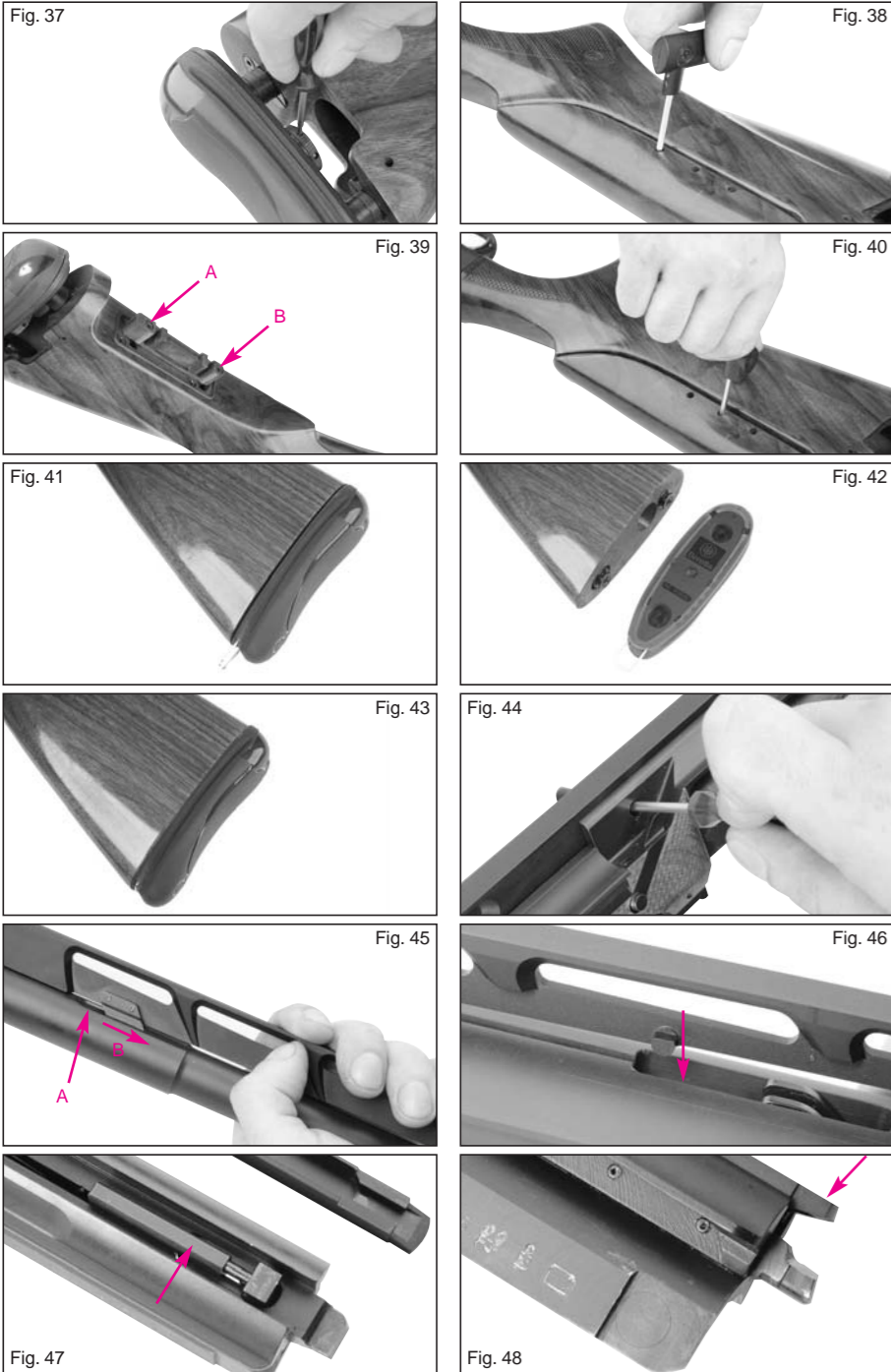

Le illustrazioni e descrizioni di questo opuscolo si intendono fornite a titolo indicativo. La Casa si riserva pertanto il diritto di apportare ai suoi modelli, in qualsiasi momento e senza preavviso, quelle modifiche che ritenesse utili per migliorarli o per qualsiasi esigenza di carattere costruttivo e commerciale.

The illustrations and descriptions given in this brochure are intended as a general guide only, and must not be taken as binding. The Company, therefore, reserves the right to make, at any moment and without notice, any changes it thinks necessary to improve its models or to meet any requirements of manufacturing or commercial nature.

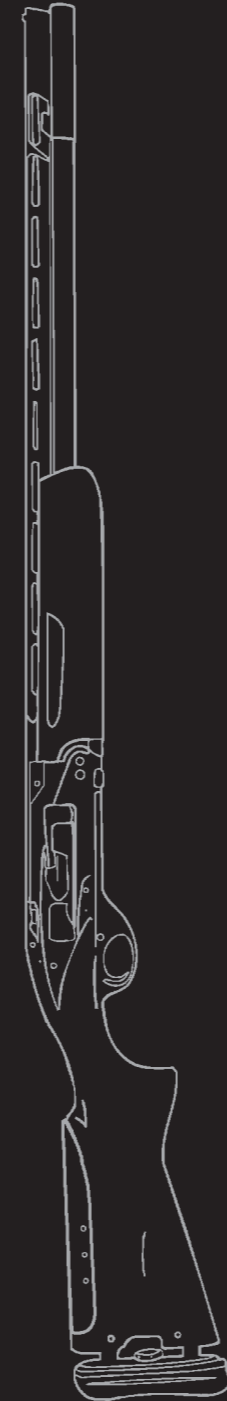

**UGB25 Xcel**



Fabbrica d'Armi Pietro Beretta S.p.A.  
Via Pietro Beretta, 18  
25063 GARDONE VAL TROMPIA (Brescia) Italia  
Tel. (030) 8341.1  
www.beretta.com

**Istruzioni per l'uso**  
**Instructions for operation**

**BERETTA**





Figure a pag. 4, 9, 10, 65, 66 e 67

QUESTO MANUALE D'ISTRUZIONE DOVRÀ SEMPRE ACCOMPAGNARE L'ARMA, ANCHE IN CASO DI CESSIONE DELL'ARMA AD ALTRA PERSONA.

**ATTENZIONE:** LE ARMI POSSONO ESSERE PERICOLOSE E POTENZIALMENTE CAUSA DI GRAVI LESIONI, DANNI ALLA PROPRIETA' O MORTE, SE MANEGGiate IN MANIERA IMPROPRIA. LE SEGUENTI NORME DI SICUREZZA SERVONO A RICORDARE CHE SI E' SEMPRE RESPONSABILI DELLA SICUREZZA DELLA PROPRIA ARMA.

**AVVERTENZA:** Il Fabbricante e/o i suoi Distributori Ufficiali Locali non assumono responsabilità alcuna per cattivo funzionamento del prodotto o per lesioni fisiche o danni alla proprietà causati in toto o in parte da impiego criminale o negligente del prodotto, da maneggio improprio od incauto, da modifiche non autorizzate, da impiego di munizioni difettose, improprie, caricate a mano o ricaricate, da abuso o incuria nell'uso del prodotto o da altri fattori non soggetti al controllo diretto ed immediato del fabbricante.

**ATTENZIONE:** QUALSIASI ARMA DA FUOCO E' POTENZIALMENTE LETALE. LEGGERE ATTENTAMENTE E CAPIRE A FONDO LE NORME DI SICUREZZA BASILARI PRIMA D'INIZIARE AD UTILIZZARE QUEST'ARMA.

In aggiunta alle Norme di Sicurezza Basilari, vi sono altre Norme di Sicurezza riguardanti le operazioni di caricamento, scaricamento, smontaggio, montaggio ed uso di quest'arma situate all'interno di questo libretto d'istruzioni.

**ATTENZIONE:** LEGGERE ATTENTAMENTE TUTTE LE PARTI DEL MANUALE PRIMA DI UTILIZZARE QUEST'ARMA. ASSICURARSI CHE QUALSIASI PERSONA CHE UTILIZZI O POSSA AVERE ACCESSO A QUEST'ARMA, ABBAIA LETTO E COMPRESO A FONDO LE ISTRUZIONI CONTENUTE IN QUESTO MANUALE, PRIMA DI USARE L'ARMA O DI AVERNE ACCESSO.

UTILIZZARE ESCLUSIVAMENTE RICAMBI E ACCESSORI ORIGINALI BERETTA. L'UTILIZZO DI RICAMBI E DI ACCESSORI NON ORIGINALI POTREBBE FAR DECADERE LA GARANZIA DEL FABBRICANTE.

**AVVERTENZA:** La canna di questo fucile ha numero di matricola differente da quello impresso sulla scatola di culatta. E' quindi necessario, all'atto della denuncia dell'arma, specificare anche il numero di matricola della canna.

# SOMMARIO

	Pagina
<b>NORME DI SICUREZZA BASILARI</b>	5
NOMENCLATURA	9
DESCRIZIONE	11
DATI E CARATTERISTICHE TECNICHE	14
MONTAGGIO	14
CONTROLLO DELL'ARMA SCARICA	16
CONTROLLO DELLA PRESENZA DI EVENTUALI OSTRUZIONI	17
COME DISARMARE IL CANE	17
MUNIZIONI	18
COME CARICARE E SPARARE	19
COME SCARICARE IL FUCILE	20
SMONTAGGIO	21
STROZZATORI BERETTA OPTIMACHOKE®	23
MANUTENZIONE ORDINARIA	26
MANUTENZIONE STRAORDINARIA	27
REGOLAZIONE DEL CALCIO MULTIREGOLABILE	28
REGOLAZIONE DELLA PIEGA E DEVIAZIONE DEL CALCIO TRAMITE PIASTRINE	30
SICURA INVERTIBILE	32
BINDELLA INTERCAMBIABILE	33
CUSTODIA	34
GARANZIA ED ESTENSIONE DEL PERIODO DI RIPARAZIONE IN GARANZIA	34

Questo manuale d'istruzioni è composto da 67 pagine.

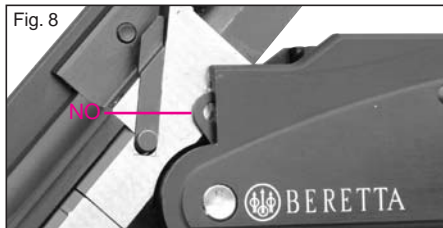
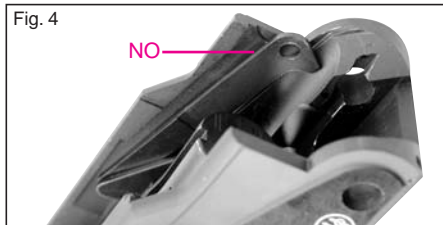
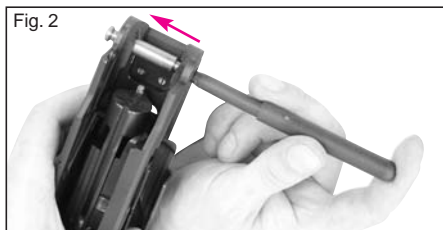



# NORME DI SICUREZZA BASILARI

**! ATTENZIONE:** LEGGETE ATTENTAMENTE QUESTO MANUALE PRIMA DI INIZIARE A MANEGGIARE IL FUCILE.

**! ATTENZIONE:** LE ARMI POSSONO ESSERE PERICOLOSE E POTENZIALMENTE CAUSA DI GRAVI LESIONI, DANNI ALLA PROPRIETÀ O MORTE, SE MANEGGiate IN MANIERA IMPROPRIA. LE SEGUENTI NORME DI SICUREZZA SERVONO A RICORDARVI CHE SIETE SEMPRE RESPONSABILI DELLA SICUREZZA DELLA VOSTRA ARMA.

## 1. NON PUNTATE MAI UN'ARMA CONTRO QUALCOSA A CUI PUÒ ESSERE PERICOLOSO SPARARE.

Non puntate mai un'arma contro qualsiasi parte del vostro corpo o contro un'altra persona. Ciò è particolarmente importante quando si carica o si scarica l'arma. Quando si spara contro un bersaglio occorre accertarsi cosa vi sta dietro. Esistono



proiettili che possono arrivare a ben oltre un chilometro di distanza. Nel caso in cui il bersaglio venga mancato o trapassato, è vostra responsabilità accertarvi che il proiettile non possa causare lesioni o danni involontari a persone o cose.

## 2. TRATTATE SEMPRE UN'ARMA COME SE FOSSE CARICA.

Non presumete mai che un'arma sia scarica. **L'unico modo per assicurarsi che in un'arma non vi siano delle cartucce è quello di esaminare visivamente e fisicamente l'interno della camera di cartuccia per vedere che non sia presente un colpo. L'aver estratto o l'aver svuotato il caricatore non è sufficiente a garantire che l'arma è scarica o che non può sparare.** Fucili e carabine possono essere controllati effettuando cicli di funzionamento o rimuovendo tutti i colpi e poi aprendo ed ispezionando visivamente la camera di cartuccia per verificare l'eventuale presenza di colpi rimanenti.

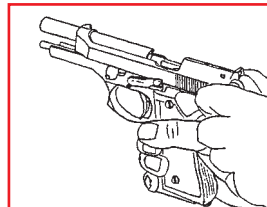
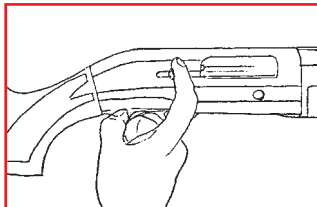
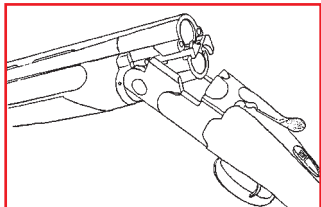
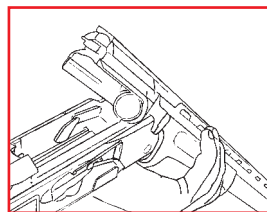

### 3. CUSTODITE L'ARMA AL DI FUORI DELLA PORTATA DEI BAMBINI.

È responsabilità del proprietario dell'arma fare in modo che bambini e giovani al di sotto dei 18 anni di età, od altre persone non autorizzate, non abbiano accesso ad essa. **Per ridurre il rischio di incidenti che possano coinvolgere bambini, scaricate l'arma, mettetela sotto chiave e riponete le munizioni in un luogo separato, chiuso anch'esso a chiave.** Occorre tener presente che i sistemi impiegati per prevenire gli incidenti quali ad esempio i lucchetti con filo metallico, i tappi per la camera di cartuccia, ecc, possono non impedire l'uso o l'abuso dell'arma da parte di una persona determinata a farlo. Armadi blindati d'acciaio sono più indicati per ridurre la possibilità di abuso intenzionale dell'arma da parte di bambini o di persone non autorizzate.

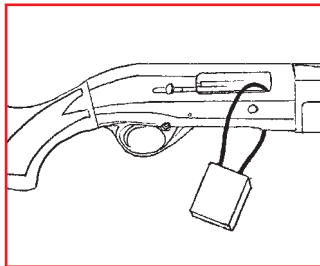
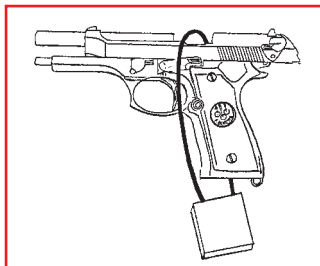

### 4. NON SPARATE MAI CONTRO SPECCHI D'ACQUA O CONTRO SUPERFICI DURE.

Sparare contro uno specchio d'acqua o contro una roccia o altra superficie dura aumenta la possibilità di rimbalzi o frammentazione del proiettile o dei pallini che potrebbero colpire un bersaglio non intenzionale o periferico.



### 5. SIATE CERTI DI CONOSCERE I DISPOSITIVI DI SICUREZZA DELL'ARMA CHE STATE USANDO MA RICORDATE: TALI DISPOSITIVI NON SOSTITUISCONO LE NORME DI SICUREZZA E DI MANEGGIO.

Per prevenire gli incidenti non fate mai affidamento solo sui dispositivi di sicurezza. È indispensabile conoscere ed utilizzare i dispositivi di sicurezza specifici dell'arma che state maneggiando, ma gli incidenti possono essere prevenuti nel modo migliore seguendo le procedure di maneggio in sicurezza descritte in queste norme ed all'interno del libretto d'istruzioni. Per familiarizzarvi ulteriormente con l'uso appropriato di questa o di altre armi, è consigliabile seguire un Corso di Sicurezza sulle Armi tenuto da esperti nell'uso e nelle procedure di sicurezza.





## 6. EFFETTUATE UNA MANUTENZIONE APPROPRIATA DELL'ARMA.

Custodite e trasportate l'arma in modo tale che lo sporco o la polvere non si accumulino nei meccanismi di funzionamento. Pulite ed oliate l'arma, seguendo le indicazioni fornite in questo manuale, dopo ogni utilizzo, e comunque secondo gli intervalli indicati, per prevenire la corrosione, danni alle canne o accumulo di sporco che potrebbero impedire l'utilizzo dell'arma in caso di emergenza. Controllate sempre la canna e la camera/le camere prima di caricare l'arma per accertarvi che sia pulita e libera da eventuali ostruzioni. **Sparare con un'ostruzione nella canna**



**o nella camera può determinarne la rottura e causare lesioni a voi stessi ed alle persone vicine.** Qualora lo sparo produca un rumore anomalo, interrompete immediatamente il tiro, mettete l'arma in sicurezza e scaricatela. Verificate quindi che la camera e la canna siano libere da ostruzioni o da eventuali proiettili rimasti bloccati all'interno della canna stessa a causa di munizioni difettose od anomale.

## 7. USATE MUNIZIONI APPROPRIATE.

Usate solo munizioni nuove di fabbrica, costruite secondo le specifiche CIP (Europa) e SAAMI (U.S.A.). Assicuratevi che ogni cartuccia utilizzata sia del tipo e del calibro corretto per l'arma che state usando. Il calibro dell'arma è chiaramente impresso sulle canne dei fucili e sull'otturatore o sulla canna delle pistole. L'uso di munizioni ricaricate o ricostruite può determinare facilmente eccessive pressioni e causare rottura del fondello della cartuccia o altri difetti nelle munizioni stesse che potrebbero danneggiare l'arma e causare lesioni a voi stessi ed alle persone vicine.

## 8. PORTATE SEMPRE OCCHIALI PROTETTIVI E PROTEZIONI ACUSTICHE DURANTE IL TIRO.

L'eventualità che gas, residui di polvere da sparo o frammenti di metallo vengano proiettati all'indietro e colpiscano il tiratore provocandogli dei danni è remota, ma le lesioni che questo evento potrebbe provocare sono gravi, inclusa la possibile perdita della vista. Quando spara con un'arma, il tiratore deve sempre indossare occhiali protettivi dotati di adeguata resistenza. I tappi o le cuffie antirumore riducono la possibilità di danni all'udito causati da una prolungata attività di tiro.



**9. NON ARRAMPICATEVI MAI SU ALBERI, NON SCAVALCATE SIEPI E NON SALTATE FOSSI CON UN'ARMA CARICA.**

Aprite e vuotate sempre la camera/le camere di cartuccia dell'arma ed inserite la sicura prima di arrampicarvi sugli alberi o scendere da essi, prima di scavalcare una siepe o saltare un fosso o qualsiasi altro ostacolo. Non tirate nè spingete mai un'arma carica verso voi stessi od un'altra persona. Prima di consegnare un'arma ad un'altra persona, scaricatela, ispezionate visivamente e al tatto che il caricatore, il tubo serbatoio e la camera/le camere di cartuccia siano vuoti e che l'arma sia aperta. Non prendete in consegna mai un'arma da un'altra persona se prima la stessa non è stata scaricata e controllata visivamente e al tatto per assicurarvi che sia scarica. Fatevi consegnare l'arma aperta.



**10. EVITATE BEVANDE ALCOLICHE O MEDICINALI CHE POSSANO RIDURRE LA CAPACITÀ DI GIUDIZIO ED I RIFLESSI DURANTE IL TIRO.**

Evitate di bere alcolici prima di sparare. Se assumete medicinali che possono determinare una riduzione della capacità motoria o di giudizio, non maneggiate l'arma mentre siete sotto l'effetto di tali sostanze.



**11. NON TRASPORTATE MAI UN'ARMA CARICA.**

Scaricate sempre l'arma prima di caricarla a bordo di un veicolo (camera di cartuccia vuota, caricatore/serbatoio vuoto). Cacciatori e tiratori devono caricare l'arma solo quando sono giunti a destinazione. In caso di trasporto e/o di porto di un'arma a scopo di protezione personale, lasciando la camera di cartuccia vuota si riduce la possibilità di spari accidentali.



**12. ESPOSIZIONE AL PIOMBO.**

Sparare in luoghi poco ventilati, pulire le armi o maneggiare le cartucce può causare esposizione al piombo e ad altre sostanze ritenute possibili cause di malformazioni genetiche, di danni all'apparato riproduttivo e di altre gravi lesioni fisiche. Utilizzate sempre le armi in un luogo adeguatamente ventilato. Lavatevi accuratamente le mani dopo l'esposizione a tali sostanze.

**ATTENZIONE:** È VOSTRA responsabilità conoscere e rispettare le leggi locali e statali che regolamentano la vendita, il trasporto e l'uso delle armi nel vostro paese.



# NOMENCLATURA

- |   |  |
|---|--|
| 1 - Scatola culatta                     | 17 -Canna                              |
| 2 - Grilletto                           | 18 -Bindella                           |
| 3 - Bottone sicura                      | 19 -Manicotto                          |
| 4 - Guardamano/sottoguardia             | 20 -Coprifessura                       |
| 5 - Spina fissaggio guardamano          | 21 -Prolungamento canna                |
| 6 - Cucchiaia                           | 22 -Mirino                             |
| 7 - Pulsante cucchiaia                  | 23 -Volata                             |
| 8 - Perno cerniera                      | 24 -Calcio                             |
| 9 - Finestra d'alimentazione            | 25 -Calciolo intercambiabile           |
| 10 - Chiave di apertura                 | 26 -Impostatore calcio "Memory System" |
| 11 - Carrello-otturatore                | 27 -Astina                             |
| 11b- Biella carrello-otturatore         | 28 -Leva sgancio astina                |
| 12 - Forcella carrello-otturatore       | 29 -Linea di mira                      |
| 13 - Leva sgancio forcella              | 30 -Lunghezza calcio                   |
| 14 - Piolo leva sgancio forcella        | 31 -Piega tallone                      |
| 15 - Finestra di espulsione             | 32 -Piega naso                         |
| 16 - Indicatore di posizione della mano | 33 -Punta                              |

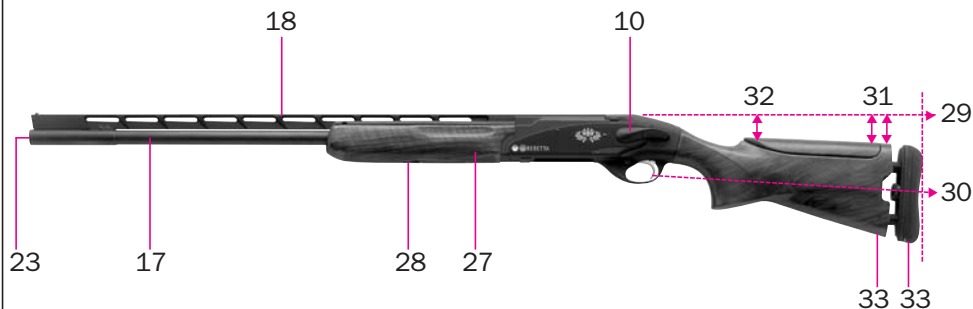

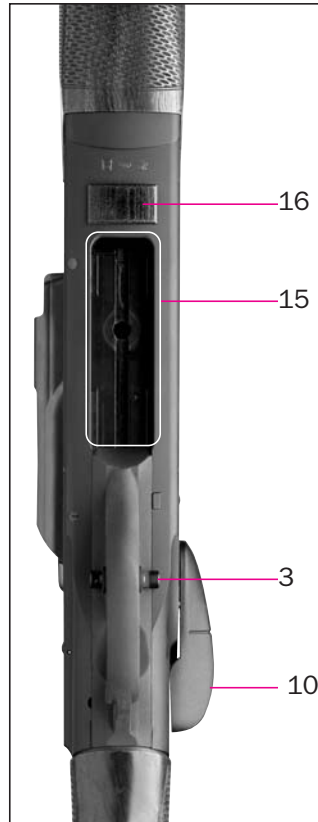
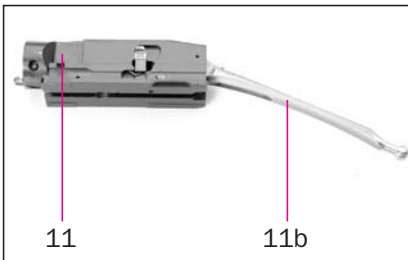
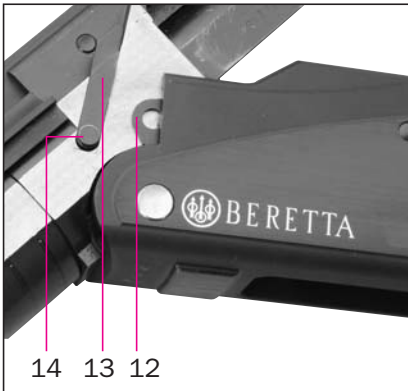
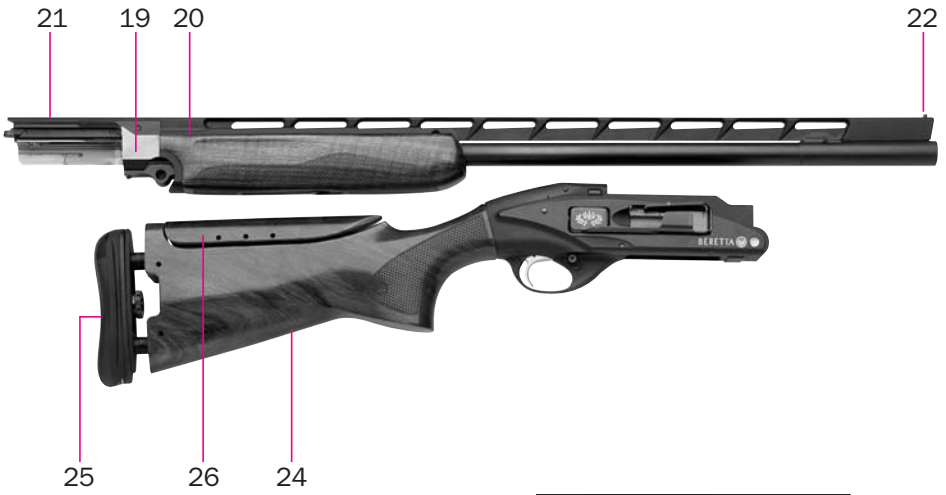



## DESCRIZIONE

### TRADIZIONE E INNOVAZIONE

Il fucile semiautomatico Beretta UGB25 Xcel è caratterizzato da un innovativo sistema di chiusura a canna basculante che ne facilita l'utilizzo in completa sicurezza durante la competizione. Questo nuovo tipo di chiusura consente il transito del tiratore da una postazione di tiro all'altra senza necessità di estrarre l'eventuale cartuccia incamerata (come invece necessario con i tradizionali semiautomatici a canna fissa), semplicemente facendo basculare la canna. La canna singola offre il vantaggio di mantenere il punto d'impatto del secondo colpo esattamente in linea con quello del primo colpo, assicurando eccellenti prestazioni.

### CORTO RINCULO DI CANNA

Il principio di funzionamento del fucile semiautomatico basculante Beretta UGB25 Xcel è basato sul corto rinculo di canna che conserva una buona pulizia delle parti interne del fucile anche dopo un uso prolungato. Il corto rinculo della canna e la posizione abbassata dell'asse della canna, annullano quasi l'impennamento dell'arma all'atto dello sparo, a vantaggio di un più rapido e facile riallineamento della stessa sul bersaglio per il colpo successivo.

La perfetta messa a punto della corsa di lancio e di quella di accompagnamento del carrello-otturatore (masse mobili) consente di impiegare, senza regolazione alcuna, tutte le cartucce cal. 12/70 mm (2<sup>3</sup>/<sub>4</sub>" ), da quelle subsoniche fino alle cartucce da 42g.

### SCATOLA DI CULATTA

Evidente anche nel Beretta UGB25 Xcel il sapiente intervento di Giugiaro Design: il dorso ergonomicamente arrotondato della scatola di culatta in lega leggera si raccorda con linee decise ed armoniose al tempo stesso con il calcio, consentendo una veloce ed istintiva acquisizione del bersaglio. Gli specchi laterali lucidi contrastano gradevolmente con le altre superfici opache antiriflesso. La linea slanciata della scatola di culatta unitamente all'astina con conformazione allungata e zigrinata con nuovo disegno, contribuiscono a conferire al Beretta UGB25 Xcel un aspetto decisamente accattivante. Nella parte superiore, in prossimità del dorso della scatola di culatta, è posizionato il tassello di chiusura trasversale della canna basculante. La parte sinistra è contraddistinta dalla leva di apertura mentre sulla destra sono collocate la cucchiaina e la finestra di alimentazione per l'alloggiamento e l'introduzione in camera della seconda cartuccia. Nella parte inferiore ha sede la finestra di espulsione.

### RIDOTTA SENSAZIONE DI RINCULO

La sensazione di rinculo è attenuata efficacemente dal sistema di funzionamento a corto rinculo di canna, dalla posizione abbassata dell'asse della canna che indirizza direttamente alla spalla del tiratore la forza di rinculo, dal doppio ammortizzatore di rinculo nella scatola di culatta che contrasta la forza di arretramento del fucile all'atto dello sparo, dallo smorzatore di rinculo Beretta (Recoil Reduction system) alloggiato all'interno del calcio (versioni con calcio multiregolabile) e dal calciolo ammortizzante Beretta Gel•Tek.

## **DOPPIO AMMORTIZZATORE MASSE MOBILI**

I due ammortizzatori di fine corsa del carrello-otturatore, realizzati in tecnopolimero, arrestano dolcemente l'impatto del carrello-otturatore sul fondo della scatola di culatta riducendo le vibrazioni trasmesse al tiratore e aumentando la vita dell'arma.

## **ALIMENTAZIONE LATERALE, ESPULSIONE INFERIORE**

La cucchiaina accoglie la seconda cartuccia sul fianco destro della scatola di culatta, rendendola immediatamente pronta per l'uso. Essa viene incamerata automaticamente attraverso la finestra di alimentazione dopo aver sparato il primo colpo, precedentemente introdotto in camera di cartuccia. Il disegno del pulsante cucchiaina e la sua posizione sulla scatola di culatta permettono una rapida e facile rimozione della cartuccia alloggiata sulla cucchiaina stessa.

La finestra di espulsione è collocata nella parte inferiore della scatola di culatta. L'espulsore indirizza il bossolo sparato verso il basso, lontano dal tiratore e dai concorrenti vicini e allo stesso tempo rende l'espulsione pratica e comoda sia per i tiratori destri che mancini.

## **INDICATORE DI POSIZIONE DELLA MANO SULL'ASTINA**

Davanti alla finestra di espulsione, in direzione del vivo di volata della canna, è fissato un inserto in polimero utile ad indicare il limite di posizionamento della mano sull'astina in fase di tiro in modo da evitare qualsiasi contatto con i bossoli nella fase di espulsione delle cartucce sparate.

## **GUARDAMANO/SOTTOGUARDIA**

Il sottoguardia, realizzato interamente in tecnopolimero rinforzato fiber-glass ad alta resistenza, vanta un comportamento autolubrificante del gruppo scatto, un elevato assorbimento delle vibrazioni e una migliore sensazione al tatto in climi rigidi. Il suo design è stato studiato tenendo in considerazione anche l'ottimizzazione dell'ergonomia. Il bottone sicuro è montato in posizione normale (per uso di tiratori destri). E' possibile invertirne la posizione per uso mancino con l'ausilio di un armaiolo esperto.

## **CANNA OPTIMA-BORE®, STROZZATORI OPTIMACHOKE®**

Tutte le versioni dell'UGB25 Xcel vantano il profilo interno della canna Optima-Bore®, con cono di raccordo camera di cartuccia-anima allungato che assicura un sensibile miglioramento nella distribuzione della rosata, la riduzione della sensazione di rinculo e l'ottimizzazione della velocità dei pallini in uscita. Gli strozzatori interni Beretta Optimachoke® o Extended Optimachoke® vantano un profilo interno studiato per ridurre l'attrito e per migliorare concentrazione e distribuzione della rosata. Sono progettati anche per l'uso di cartucce con pallini di acciaio.

La bindella, in lega di alluminio, è facilmente rimovibile e intercambiabile con altre di diverso tipo e dimensioni.

## **CALCIO STANDARD**

Realizzato in legno di noce selezionato e ben impermeabilizzato, il calcio standard è dotato del pratico calciolo ammortizzante Beretta Gel•Tek che contribuisce efficacemente a ridurre la sensazione di rinculo all'atto dello sparo. Il montaggio di calcioli di misura diversa consente di variarne in pochi attimi la lunghezza di tiro. Il calcio è predisposto per accogliere al suo interno lo smorzatore di rinculo.



L'astina, anch'essa in noce, ha conformazione a mezzo castoro. Entrambi vantano una zigrinatura di nuovo disegno, eseguita con tecnologia Laser, che esalta l'aspetto estetico del fucile e assicura un ottimo grip anche in condizioni climatiche avverse.

L'interposizione tra calcio e scatola di culatta di una piastrina in tecnopolimero rinforzato fiber-glass e di quella corrispondente interna al calcio, in metallo, consentono di variare piega e deviazione del calcio senza interventi di ritocco. In dotazione viene fornito un set di piastrine supplementari.

### **CALCIO MULTIREGOLABILE**

Alcune versioni dispongono di calcio, in noce, totalmente regolabile nella piega e nella deviazione e dotato anche di "Memory System". Inoltre, il supporto calciolo può essere regolato in modo da variare la lunghezza di tiro del calcio e l'inclinazione del calciolo Beretta Gel•Tek intercambiabile. Il calcio multiregolabile ha in dotazione, al suo interno, lo smorzatore di rinculo Beretta (Recoil Reduction System), composto da un sistema massa-molla che, al momento dello sparo, si oppone alla forza di arretramento del fucile riducendone sensibilmente la sensazione di rinculo per il tiratore.

### **AMPIA DOTAZIONE**

Il fucile semiautomatico basculante Beretta UGB25 Xcel viene fornito in una valigetta contenente, assieme all'arma, un'ampia gamma di accessori: set piastrine piega/deviazione, flacone da 25 ml di olio Beretta, attrezzo multiplo di servizio, strozzatori intercambiabili Optimachoke® o Extended Optimachoke® con relative chiavi.

## DATI E CARATTERISTICHE TECNICHE

<i>Calibro</i>	12
<i>Camera di cartuccia</i>	70 mm/2 <sup>3</sup> / <sub>4</sub> in.
<i>Funzionamento</i>	semiautomatico, basculante, a corto rinculo di canna
<i>Chiusura</i>	geometrica con otturatore oscillante
<i>Scatola di culatta</i>	in lega leggera con doppio ammortizzatore di fine corsa del carrello-otturatore
<i>Canna</i>	in acciaio trilegato, cromata internamente, profilo Optima-Bore®
<i>Bindella</i>	ventilata, intercambiabile
<i>Mirino</i>	da competizione
<i>Sicura</i>	a pulsante, al guardamano; invertibile per azionamento mancino
<i>Calcio, astina</i>	In legno di noce, zigrinati. Piega variabile. Deviazione destra o sinistra
<i>Lunghezza calcio (calciolo-grilletto)</i>	358 mm ÷ 374 mm con calciolo Gel•Tek medio
<i>Peso arma (*)</i>	da 3,500 Kg a 4,100 Kg

(\*) I valori possono variare in funzione della densità del legno, della lunghezza della canna e della configurazione del fucile.

## MONTAGGIO

**ATTENZIONE:** QUEST'ARMA PUO' PRIVARVI DELLA VOSTRA VITA E DI QUELLA DI ALTRE PERSONE! SIATE SEMPRE MOLTO PRUDENTI DURANTE IL MANEGGIO DEL VOSTRO FUCILE. UN INCIDENTE E' QUASI SEMPRE IL RISULTATO DEL MANCATO RISPETTO DELLE NORME DI SICUREZZA E DI UN MANEGGIO NON CORRETTO.

**AVVERTENZA:** I numeri presenti nel testo seguente si riferiscono alle foto di pag. 4, 65, 66 e 67.

Il fucile semiautomatico basculante Beretta UGB25 Xcel viene fornito con la canna-astina e il gruppo calcio-scatola di culatta separati, nello stesso imballo.

**ATTENZIONE:** Beretta non assume responsabilità alcuna per lesioni fisiche o danni alla proprietà causati da maneggio improprio od incauto dell'arma e dalla partenza di colpi intenzionale od accidentale.





**ATTENZIONE:** Tutte le operazioni di montaggio, smontaggio e manutenzione devono essere effettuate ad arma scarica, quindi senza cartuccia in camera e sulla cucchiaina. Ispezionare l'arma accertandosi che non vi siano cartucce sulla cucchiaina e all'interno della camera di cartuccia.

**ATTENZIONE:** Durante le operazioni di montaggio, smontaggio e manutenzione l'arma non deve essere mai puntata in direzione di persone o superfici dure e piatte. Trattare sempre l'arma come se fosse carica. (Vedere punti 1, 2 e 4 delle NORME DI SICUREZZA BASILARI).

Procedere al montaggio del fucile come segue:

**AVVERTENZA:** Si consiglia di effettuare le operazioni di montaggio operando sopra un piano di appoggio in caso di caduta delle parti.

- Agire sulla leva sgancio astina e separare l'astina dall'assieme canna (**Fig. 1**).
- Controllare la canna, il suo interno e la camera di cartuccia. Devono essere puliti e privi di ostruzioni.
- Utilizzando un cacciaspine di materiale morbido spingere con forza o battere leggermente con l'aiuto di un martelletto il perno cerniera inserito nella scatola di culatta (**Fig. 2**). Il perno cerniera può essere estratto da entrambi i lati. Per facilitare l'operazione si consiglia di spingere il perno cerniera dal fianco destro a quello sinistro della scatola di culatta (vedere freccia **Fig. 2**).
- Sfilare completamente il perno cerniera.
- Verificare che la forcella del carrello-otturatore sia ben alloggiata nella sua sede ai lati della scatola di culatta (**Fig. 3 e 4**). Per evitare che la forcella si muova dalla sua posizione, si consiglia di tenere il fianco destro della scatola di culatta rivolto verso l'alto al momento di inserire la canna.
- Posizionare la canna nella sede della scatola di culatta facendo coincidere i fori di alloggiamento del perno cerniera della canna con quelli della scatola di culatta (**Fig. 5**).
- Tenendo perfettamente centrati i fori della scatola di culatta con quelli del manicotto canna, rimontare il perno cerniera. Per facilitare l'esecuzione inserire il perno cerniera dal fianco sinistro della scatola di culatta (**Fig. 6**). Se necessario utilizzare un cacciaspine di materiale morbido.
- Portare il più possibile in avanti la forcella del carrello-otturatore con l'aiuto di un cacciaspine o attrezzo similare (**Fig. 7 e 8**).
- Abbassare completamente con il pollice la chiave d'apertura. Questa operazione consentirà alla forcella di portarsi ulteriormente in avanti (**Fig. 9**).
- Tenendo la chiave d'apertura premuta a fondo, con l'aiuto di un cacciaspine di materiale morbido sollevare l'estremità superiore della leva sgancio forcella (**Fig. 10**) e far parzialmente basculare in chiusura la canna fino a far coincidere il foro della forcella con il piolo leva sgancio forcella sino al completo agganciamento (**Fig. 11**).
- Rilasciare la chiave d'apertura e fare basculare completamente in apertura la canna per disimpegnare la forcella del carrello-otturatore. Portare in chiusura la canna contro la scatola di culatta.
- Montare l'astina, avendo cura di far combaciare il raggio della croce (parte curva metallica) con la parte frontale della scatola di culatta (**Fig. 12**).
- Ruotare l'astina verso l'alto fino a portarla a contatto con la canna e premere l'astina con le mani contro la canna stessa (**Fig. 13**) in modo tale che la parte

in legno abbracci la canna a stretto contatto con gli inserti coprifessura della canna stessa (**Fig. 14**).

**ATTENZIONE:** Non riporre mai l'arma in posti accessibili a bambini o ad altre persone che non hanno dimestichezza con l'uso delle armi. Tenere sempre l'arma sotto chiave e scarica. Riporre le munizioni in luogo separato, chiuso anch'esso a chiave.

**AVVERTENZA:** Una volta montata, l'arma si trova in condizione di CANE ARMATO. Per disarmare il cane fare riferimento al paragrafo: "COME DISARMARE IL CANE".

## CONTROLLO DELL'ARMA SCARICA

In vari punti di questo manuale si ricorderà di ispezionare visivamente la camera di cartuccia e la cucchiaina del fucile semiautomatico basculante Beretta UGB25 Xcel al fine di accertarsi che questo sia scarico. Tale operazione dovrà alla fine risultare spontanea, così come le precauzioni di seguito indicate:

- Non presumere mai che il fucile sia scarico.
- Non puntare o non spingere mai il fucile contro se stessi o contro un'altra persona.
- Ispezionare sempre visivamente la camera di cartuccia e la cucchiaina per accertarsi che queste siano vuote.
- Prima di porgere il fucile ad un'altra persona, ruotare la chiave di apertura verso il basso, fare basculare la canna in apertura e inserire la sicura. La sicura si inserisce solo a cane armato.
- Non prendere o non retrarre mai il fucile da un'altra persona se prima la canna non è stata aperta, la camera di cartuccia e la cucchiaina ispezionate visivamente per assicurarsi che siano completamente vuote e la sicura inserita.

Allo scopo di ispezionare visivamente la camera di cartuccia e la cucchiaina per essere sicuri che siano vuote, procedere come indicato di seguito:

**ATTENZIONE:** Tenere le dita lontano dal grilletto e rivolgere l'arma in direzione di sicurezza.

- Azionando la chiave di apertura fare basculare in apertura la canna per aprire il fucile (**Fig. 15**).
- Controllare che la camera di cartuccia sia vuota guardando all'interno della stessa (**Fig. 16**) e verificare che nessuna cartuccia sia presente sulla cucchiaina.
- Riaccompanare la canna in posizione di chiusura.

**ATTENZIONE: IL CANE E' ARMATO.** Tenendo l'arma rivolta in direzione di sicurezza, disarmare il cane seguendo le indicazioni del paragrafo specifico.



## CONTROLLO DELLA PRESENZA DI EVENTUALI OSTRUZIONI

Ispezionare visivamente la canna al fine di accertarsi che non vi siano ostruzioni all'interno della stessa e nella camera. Tale operazione è estremamente importante poichè qualora fosse sparata una cartuccia in una canna o camera ostruita, potrebbero verificarsi lesioni e danni gravissimi per l'utilizzatore e le persone vicine.

**ATTENZIONE:** Assicurarsi sempre che il fucile sia scarico. Fare riferimento alle istruzioni contenute nel capitolo "CONTROLLO DELL'ARMA SCARICA".

- Abbassare la chiave di apertura e basculare completamente in apertura la canna per aprire il fucile (**Fig. 15**).
- Guardare l'interno della canna dalla parte posteriore in modo da vedere completamente attraverso essa per accertarsi che non siano presenti ostruzioni di alcun tipo, anche di piccola entità.

Se fosse presente un'ostruzione all'interno della canna, contattare un armiere competente per rimuovere l'ostruzione e ispezionare nuovamente il fucile prima di sparare.

## COME DISARMARE IL CANE

**ATTENZIONE:** Assicurarsi sempre che il fucile sia scarico. Fare riferimento alle istruzioni contenute nel capitolo "CONTROLLO DELL'ARMA SCARICA".

Azionando la chiave di apertura e basculando la canna in apertura si arma il cane. E' opportuno disarmare sempre il cane per consentire alla molla dello stesso di rimanere in posizione di riposo quando non si utilizza il fucile.

**AVVERTENZA:** E' importante non far scattare il cane a vuoto senza l'uso della cartuccia salvapercussore se si vuole evitare di causare eventuali danni al percussore.

## SPARO A VUOTO/ CARTUCCIA SALVAPERCUSSORE

Per sparo a vuoto si intende lo sparo senza cartuccia inserita nella camera. La cartuccia salvapercussore è un colpo inerte che va inserito nella camera e consente di sparare l'arma a vuoto senza danneggiare le parti sopra citate. Cartucce salvapercussore sono reperibili nelle armerie.

- Aprire il fucile facendo leva sulla chiave di apertura e fare basculare in apertura la canna sino a fine corsa (**Fig. 15**).
- Inserire la cartuccia salvapercussore nella camera di cartuccia.
- Chiudere il fucile.
- Azionare il grilletto per abbattere il cane.

**AVVERTENZA:** Non aprire il fucile per estrarre la cartuccia salvapercussore se si vuole evitare di riarmare nuovamente il cane.

# MUNIZIONI

**ATTENZIONE:** Beretta non assume responsabilità alcuna per lesioni fisiche o danni alla proprietà causati da impiego di munizioni difettose, improprie, caricate a mano, ricaricate o ricostruite. Gravi danni e lesioni, persino la morte, possono essere causati dall'uso di munizioni non corrette o a carica forzata, e da ostruzioni nella canna. 

Usare solo munizioni di alta qualità, nuove di fabbrica. Assicurarsi che ogni cartuccia utilizzata sia del tipo e del calibro corretto per l'arma che si sta usando. Controllare che le cartucce siano in perfetto stato, pulite e asciutte.

**ATTENZIONE:** Per evitare malfunzionamenti dell'arma è opportuno controllare visivamente, prima di inserire la cartuccia nella camera o sulla cucchiaina, che la cartuccia sia priva di difetti esterni. Accertarsi che i fondelli delle cartucce non siano danneggiati o deformati e che le cartucce non presentino nessun altro tipo di ammaccatura o difetto. Tali controlli vanno effettuati anche per le munizioni nuove di fabbrica. 

Il fucile semiautomatico basculante Beretta UGB25 Xcel è dotato di camera di cartuccia da 70 mm ( $2\frac{3}{4}$ ").

Sul fianco sinistro del prolungamento della canna si trovano le indicazioni del calibro e della lunghezza della camera di cartuccia del fucile. Ogni arma è sottoposta dal Banco Nazionale di Prova a test di resistenza con cartucce forzate di prova.

**ATTENZIONE:** Non sparare mai delle cartucce che non corrispondono alle indicazioni riportate sulla canna. 

**ATTENZIONE:** Utilizzare sempre cartucce la cui lunghezza sia pari od inferiore a quella indicata sulla canna. 

## PALLINI D'ACCIAIO

La canna con strozzatura fissa del semiautomatico basculante Beretta UGB 25Xcel, così come gli strozzatori "SP" (Steel Proof) Beretta Optimachoke®, sono stati progettati per essere utilizzati anche con le cartucce con pallini d'acciaio nuove di fabbrica, rispondenti alle norme internazionali. Quando si sparano cartucce con pallini d'acciaio, sia con canna a strozzatura fissa sia quando si utilizzano gli strozzatori Beretta Optimachoke®, i migliori risultati si ottengono impiegando delle strozzature aperte (C0000/CL, 0000/IC, 000/M). La strozzatura massima (0/F, 00/IM), quando si utilizzano pallini di acciaio, non aumenta la concentrazione della rosata e rende irregolare la distribuzione dei pallini accelerando inutilmente il processo di usura. (Vedi anche il paragrafo: "STROZZATORI BERETTA OPTIMACHOKE®").

**ATTENZIONE:** Non utilizzare mai cartucce con pallini d'acciaio ad elevate prestazioni (High Performance). 



## COME CARICARE E SPARARE

**ATTENZIONE:** Prima di caricare l'arma, prendere confidenza con le seguenti operazioni di caricamento senza utilizzare cartucce. Non maneggiare un'arma carica fino a che non si sia acquisita abilità e confidenza in tali procedure. Prima di caricare l'arma assicurarsi che la sicura sia inserita. Tenere sempre l'arma rivolta in direzione di sicurezza.

Controllare sempre la canna prima di caricare l'arma per accertarsi che sia pulita e libera da eventuali ostruzioni.

**ATTENZIONE:** Tenere sempre le dita lontano dal grilletto ed evitare che altri mezzi ne vengano a contatto se non si ha intenzione di sparare.

**ATTENZIONE:** Il tiratore e le persone vicine devono sempre portare occhiali protettivi e protezioni acustiche durante il tiro. Residui di polvere da sparo, lubrificante o frammenti di metallo potrebbero venire proiettati all'indietro e provocare dei danni alle persone. I tappi o le cuffie antirumore riducono la possibilità di danni all'udito causati da una prolungata attività di tiro.

- Aprire il fucile abbassando la chiave di apertura e facendo completamente basculare in apertura la canna (**Fig. 15**).
- Inserire la sicura premendo il bottone sicura a lato del guardamano fino a far sparire del tutto il collarino verniciato di rosso (**Fig. 17**).

**ATTENZIONE:** Quando il bottone sicura mostra la parte verniciata in rosso, la sicura è disinserita e l'arma è predisposta a fare fuoco.

**ATTENZIONE:** La sicura manuale è un semplice dispositivo meccanico e non un sostituto delle Norme di Sicurezza di maneggio delle armi.

**AVVERTENZA:** La sicura può essere inserita solo in condizione di cane armato.

- Estrarre dalla camera di cartuccia l'eventuale cartuccia salvapercussore.
- Controllare l'interno della canna. Puntarla verso la luce e guardarci dentro dalla parte posteriore. Verificare che sia libera da eventuali ostruzioni.
- Introdurre la prima cartuccia nella camera di cartuccia (**Fig. 18**).
- Alloggiare la seconda cartuccia sulla cucchiaina (**Fig. 19**).
- Spingere a fondo la cartuccia sulla cucchiaina sino ad arresto (**Fig. 20**).
- Basculare verso l'alto la canna per chiudere il fucile.

**AVVERTENZA:** Il fucile è correttamente chiuso quando la superficie della bindella in prossimità del prolungamento canna è a filo con la parte superiore della scatola di culatta. Verificare l'operazione di chiusura tentando di far basculare in apertura la canna.

**ATTENZIONE:** L'arma è ora carica e pronta a far fuoco una volta disinserita la sicura manuale. Tenere sempre le dita lontane dal grilletto ed evitare che altri mezzi ne vengano a contatto se non si ha intenzione di sparare. Non puntare mai l'arma contro qualcosa cui può essere pericoloso sparare.

**AVVERTENZA:** Beretta non assume responsabilità alcuna per lesioni fisiche o danni alla proprietà causati da maneggio improprio o incauto e dalla partenza di colpi accidentale o intenzionale.

- Per un'impugnatura corretta del fucile posizionare la mano anteriore (quella sull'astina) davanti all'indicatore di posizione (vedere freccia in **Fig. 21**) evitando in tal modo di avvicinare la mano alla finestra di espulsione.
- Quando si è pronti a sparare, disinserire la sicura e tirare il grilletto.
- Dopo aver sparato il primo colpo, rilasciare completamente il grilletto per predisporre il fucile al colpo successivo.

Il fucile sparerà dapprima la cartuccia contenuta nella camera e poi introdurrà automaticamente in camera la cartuccia alloggiata sulla cucchiaina.

- Se non si ha l'intenzione di sparare il secondo colpo, inserire la sicura tenendo l'arma rivolta in direzione di sicurezza e le dita lontano dal grilletto. Volendo continuare a sparare, posizionare un'altra cartuccia sulla cucchiaina e spingerla a fondo come descritto in precedenza. Se invece si ha terminato di tirare provvedere a scaricare il fucile come indicato nel capitolo successivo.

**ATTENZIONE:** Il carrello-otturatore, dopo aver sparato l'ultimo colpo, ritorna automaticamente in chiusura e pertanto NON dà avviso di camera di cartuccia vuota.

**ATTENZIONE:** Nel caso in cui, dopo aver premuto il grilletto, il colpo non dovesse partire, inserire la sicura, attendere almeno un minuto intero e scaricare il fucile come descritto nel capitolo seguente.

**ATTENZIONE:** Se una cartuccia viene sparata in una canna ostruita, possono verificarsi danni e lesioni gravissimi per il tiratore e per le persone accanto.

**ATTENZIONE:** Non tentare mai di sparare nuovamente una cartuccia che ha fatto cilecca la prima volta. Riporre le munizioni non sparate o difettose in maniera appropriata, come da raccomandazioni del fabbricante delle cartucce.

**ATTENZIONE:** Scaricare sempre l'arma immediatamente dopo avere terminato il tiro. Non riporre mai un'arma carica. Per riporre l'arma fare riferimento al capitolo: "CUSTODIA".

## COME SCARICARE IL FUCILE

**ATTENZIONE:** Controllare che la sicura sia inserita (collarino rosso del bottone sicura completamente nascosto). Tenere le dita lontano dal grilletto ed evitare che altri mezzi ne vengano a contatto se non si ha l'intenzione di sparare. L'arma non deve essere mai rivolta in direzione di persone o superfici dure e piatte.

- Per scaricare il fucile, inserire la sicura, se non inserita, ruotare la chiave di apertura verso il basso e aprire il fucile facendo basculare la canna.



- Tenendo il fucile rivolto in direzione di sicurezza estrarre la cartuccia alloggiata in camera, posizionata sull'estrattore secondario sotto il prolungamento canna (**Fig. 22**).
- Premere a fondo il pulsante della cucchiaina e sfilare la cartuccia, se presente sulla cucchiaina, in senso inverso a quello di inserimento (**Fig. 23**).

## SMONTAGGIO

**ATTENZIONE:** Controllare sempre che l'arma sia scarica (camera di cartuccia vuota, cucchiaina vuota).

In caso contrario, provvedere a scaricarla operando come descritto nel paragrafo specifico.

**ATTENZIONE:** Non puntare mai l'arma in direzione di persone o superfici dure e piatte. Trattare sempre l'arma come se fosse carica.

**AVVERTENZA:** Si consiglia di effettuare le operazioni di smontaggio operando sopra un piano di appoggio in caso di caduta delle parti.

- Sganciare l'astina abbassando completamente la leva sgancio posizionata sotto l'astina stessa (**Fig. 24**).
- Fare leva sulla parte anteriore dell'astina e separarla dalla canna facendola ruotare attorno al perno cerniera.
- Basculare completamente in apertura la canna azionando la chiave di apertura.
- Tenendo azionata la chiave di apertura, con l'aiuto di un cacciaspine di materiale morbido fare leva sulla parte superiore della leva sgancio forcella fino a disimpegnare il piolo dalla forcella stessa (**Fig. 10**).

**AVVERTENZA:** Il rilascio progressivo della chiave di apertura in questa fase consente di accompagnare dolcemente in chiusura il carrello-otturatore il quale, altrimenti, spinto dalla molla di recupero, potrebbe avanzare velocemente e sbattere contro il manicotto della canna con possibile usura di entrambe le parti.

- Utilizzando un cacciaspine di materiale morbido spingere con forza o battere leggermente con l'aiuto di un martelletto il perno cerniera inserito nella scatola di culatta (**Fig. 25**). Il perno cerniera può essere estratto da entrambi i lati. Per facilitare l'operazione si consiglia di spingere il perno cerniera dal fianco destro a quello sinistro della scatola di culatta (vedere freccia **Fig. 25**).
- Sfilare completamente il perno cerniera.
- Separare l'assieme calcio-scatola di culatta dalla canna.
- Rimontare l'astina sulla canna avendo cura di posizionare l'estremità posteriore dell'astina a filo con il coprifessura della canna (**Fig. 26**).
- Ruotare verso l'alto l'astina per permettere al gancio della stessa di impegnarsi sul tenone della canna.
- Rimontare il perno cerniera nella sede della scatola di culatta. Per facilitare l'esecuzione inserire il perno cerniera dal fianco sinistro della scatola di culatta. Se necessario battere leggermente il perno cerniera con un cacciaspine o martelletto di materiale morbido.

**AVVERTENZA:** Il cane è armato. Provvedere a disarmarlo tirando il grilletto.

- Riporre nella custodia del fucile i due assiemi.

## **ASSIEME CARRELLO-OTTURATORE**

**AVVERTENZA:** Lo smontaggio del carrello-otturatore dalla scatola di culatta è richiesto solo in casi di effettiva necessità e di pulizia, consigliata dopo ca. 500 colpi e comunque al termine della stagione di tiro (vedere capitolo MANUTENZIONE STRAORDINARIA).

**AVVERTENZA:** Si consiglia di effettuare le operazioni di smontaggio operando sopra un piano di appoggio in caso di caduta delle parti.

- Assicurarsi che il cane sia armato per facilitare l'operazione di estrazione del carrello-otturatore dalla scatola di culatta. Se la canna è stata smontata il cane è armato (posizione arretrata). Qualora il cane sia stato disarmato, provvedere a riarmare manualmente il cane arretrando a fondo il carrello-otturatore, ad otturatore abbassato. Il cane armato evita alla biella (parte posteriore del carrello-otturatore) di bloccarsi contro quest'ultimo durante l'estrazione del carrello-otturatore.
- Inserire la sicura premendo il bottone della sicura e facendo scomparire l'anello verniciato di rosso.
- Adagiare l'assieme scatola di culatta-calcio su un piano orizzontale con la leva di apertura rivolta verso l'alto.
- Inserire un cacciaspine di dimensioni ridotte (è sufficiente anche una clip metallica) nel foro posizionato sul fianco sinistro della scatola di culatta (vista dalla parte del tiratore) e premere con una certa forza (**Fig. 27**). Tale operazione consentirà al carrello-otturatore di disimpegnarsi.
- Premere il piolo di ritengo del carrello-otturatore e estrarre il carrello-otturatore dalla scatola di culatta (**Fig. 28**).

**AVVERTENZA:** Se il perno cerniera è inserito nella scatola di culatta il carrello-otturatore non può essere estratto.

**AVVERTENZA:** Non procedere ad ulteriore smontaggio del carrello-otturatore. Se necessario affidare l'arma ad un armaiolo competente.

Il gruppo carrello-otturatore si suddivide in:

- otturatore con estrattore e relative molle e spine;
- carrello con biella, percussore e perno. Sul carrello sono montate la sicura percussore, il piolo aggancio carrello-otturatore, il chiavistello carrello-otturatore ed il piolo recupero otturatore.

Per rimontare il carrello-otturatore:

- Verificare che il cane sia armato.
- Tenere il gruppo scatola di culatta-calcio in posizione verticale (**Fig. 29**).
- Far corrispondere le guide laterali del carrello-otturatore con le rispettive sedi sui fianchi interni della scatola di culatta in prossimità dei fori del perno cerniera (**Fig. 30**). Inserire la biella del carrello-otturatore nella sede conica del guidamolla di recupero e premere il carrello-otturatore in profondità sino ad aggancio (**Fig. 31**).





- Verificare il corretto aggancio del carrello-otturatore nella scatola di culatta, azionando la leva di apertura.

## SOTTOGUARDIA

**AVVERTENZA:** Lo smontaggio del sottoguardia dalla scatola di culatta è richiesto solo in casi di effettiva necessità e di pulizia, consigliata dopo ca. 1000 colpi, e comunque al termine della stagione di tiro (vedere capitolo MANUTENZIONE STRAORDINARIA).

- Estrarre il carrello-otturatore dalla scatola di culatta come descritto precedentemente.
- Inserire la sicura (il cane è armato) premendo il bottone della sicura e facendo scomparire l'anello verniciato di rosso.
- Sfilare la spina fissaggio guardamano premendo con un cacciaspine o con l'attrezzo multiplo in dotazione (**Fig. 32**).
- Estrarre dalla scatola di culatta il sottoguardia facendo leva sul guardamano prima in direzione della canna per pochi mm. e poi verso l'esterno (**Fig. 33**).

Per rimontare il sottoguardia:

- Operare in sequenza inversa a quella di smontaggio, facendo sempre attenzione che il cane sia armato e la sicura inserita.
- Inserire la spina fissaggio guardamano solo quando il foro del guardamano è centrato su quello della scatola di culatta.

**AVVERTENZA:** Non procedere ad ulteriore smontaggio del fucile. Se necessario affidare l'arma ad un armaiolo competente.

**AVVERTENZA:** Grossisti, rivenditori o armieri (tranne nel caso questi siano Centri di Assistenza autorizzati dal Fabbricante e/o dai suoi Distributori Ufficiali locali) non sono autorizzati ad effettuare alcuna riparazione o intervento in Garanzia per conto e nome del Fabbricante.

## STROZZATORI BERETTA OPTIMACHOKE®

Gli strozzatori Beretta Optimachoke® interni sono costruiti in acciaio ad alta resistenza a garanzia di lunga durata e protezione dalla corrosione, e sono progettati per resistere all'uso di pallini d'acciaio. Gli strozzatori Optimachoke® sono totalmente intercambiabili su tutte le canne dei fucili semiautomatici, sovrapposti o paralleli Beretta con sede Optimachoke®.

Gli strozzatori Optimachoke® a prolunga sono progettati per essere montati su tutte le canne, sia quelle singole sia quelle accoppiate. La prolunga esterna è scanalata all'estremità per consentire la loro facile rimozione e sostituzione senza attrezzi.

<b>Marcatura Beretta</b>	<b>Denominazione Americana</b>	<b>Tacche sul Collarino</b>	<b>Compatibilità Strozziatori con Pallini di Acciaio</b>	<b>Strozziatori a Prolunga (colore fascetta)</b>
0 (*)	F (full)	I	SP <sup>(1)</sup>	Bianco
00(**)	IM (Improved Modified)	II	SP <sup>(1)</sup>	Nero
000(***)	M (Modified)	III	SP	Verde
0000(****)	IC (Improved Cylinder)	IIII	SP	Giallo
C0000(C****)	CL (Cylinder)	IIIII	SP	Blu
SK(Skeet Beretta) <sup>(2)</sup>	SK (Skeet)	Senza	SP	Rosso

<sup>(1)</sup>Non consigliate. <sup>(2)</sup> Strozziatura skeet speciale Beretta con valore negativo.  
 Optimachoke® è un marchio registrato della Fabbrica d'Armi Pietro Beretta S.p.A.

**AVVERTENZA:** Strozziatori Optimachoke® con strozzature intermedie possono essere richiesti al proprio armiere di fiducia.

## RIMOZIONE DELLO STROZZATORE

**ATTENZIONE:** Controllare che l'arma sia scarica (camera di cartuccia vuota, cucchiaino vuota). Ispezionare l'arma guardando all'interno della camera di cartuccia e sulla cucchiaino. In caso contrario, provvedere a scaricare l'arma operando come descritto nel paragrafo specifico.

**ATTENZIONE:** Non guardare mai direttamente dentro la canna dal vivo di volata e non sostituire lo strozzatore ad arma carica anche se la sicura è inserita.

- Aprire il fucile, facendo basculare completamente in avanti la canna.
- Svitare lo strozzatore, agendo in senso antiorario, con la chiave in dotazione (**Fig. 34**).
- In caso di strozzatore a prolunga svitarlo manualmente od utilizzare la chiave specifica in dotazione.
- Rimuovere lo strozzatore dal vivo di volata della canna.

## PULIZIA DELLO STROZZATORE E DELLA SEDE

**ATTENZIONE:** Controllare che l'arma sia scarica (camera di cartuccia vuota, cucchiaino vuota). In caso contrario, provvedere a scaricare l'arma operando come descritto nel paragrafo specifico.

**ATTENZIONE:** Non guardare mai direttamente dentro la canna dal vivo di volata e non sostituire lo strozzatore ad arma carica anche se la sicura è inserita.

- Aprire il fucile, facendo basculare completamente la canna.
- Pulire accuratamente la camera di alloggiamento dello strozzatore usando, se necessario, uno scovolo di setola spruzzato di olio Beretta. Asciugare con panno morbido.
- Controllare la perfetta pulizia esterna ed interna.
- Applicare un leggero velo di olio Beretta sulla filettatura della canna e dello strozzatore.



## INSERIMENTO DELLO STROZZATORE

**ATTENZIONE:** Controllare che l'arma sia scarica (camera di cartuccia vuota, cucchiaina vuota). In caso contrario, provvedere a scaricare l'arma operando come descritto nel paragrafo specifico.

**ATTENZIONE:** Non guardare mai direttamente dentro la canna dal vivo di volata e non sostituire lo strozzatore ad arma carica anche se la sicura è inserita.

**ATTENZIONE:** Verificare le perfette condizioni dello strozzatore prima del suo inserimento.

- Applicare un leggero velo di olio Beretta sulla filettatura della canna e dello strozzatore.
- Inserire lo strozzatore desiderato controllandone preventivamente la perfetta pulizia interna ed esterna.
- Avvitare manualmente lo strozzatore nella canna agendo in senso orario. Con l'ausilio dell'apposita chiave Beretta avvitare lo strozzatore fino a che non sia completamente in battuta nella rispettiva sede e serrare con una certa forza.

**AVVERTENZA:** In caso di strozzatore a prolunga, dopo averlo avvitato, è sufficiente serrarlo a mano con una certa forza.

- Togliere la chiave dalla canna.

**ATTENZIONE:** Controllare periodicamente, ad arma scarica (camera di cartuccia vuota, cucchiaina vuota) e fucile in posizione di apertura, il corretto serraggio dello strozzatore. Se necessario, ripristinare tale serraggio con l'apposita chiave. Il corretto serraggio dello strozzatore eviterà danni irreparabili alla canna e possibili danni alle cose o lesioni alle persone.

**ATTENZIONE:** Lo strozzatore deve rimanere sempre inserito nella canna e opportunamente serrato, anche durante la custodia e la pulizia dell'arma. Pulire la canna senza lo strozzatore inserito può comportare la penetrazione di sporco nella filettatura della canna stessa, e quindi causare un'errato inserimento dello strozzatore, formazione di ruggine o ostruzione della canna.

**ATTENZIONE:** Non è assolutamente consentito l'utilizzo della canna predisposta per lo strozzatore senza tale strozzatore inserito. Sparare senza strozzatore inserito nella canna è molto pericoloso, perché residui di piombo o frammenti della borra potrebbero essere trattiene dalla filettatura creando ostruzione nella canna stessa. L'assenza dello strozzatore, inoltre, danneggia irreparabilmente la filettatura della canna e determina rosate irregolari.

Non alterare o modificare la strozzatura fissa della canna allo scopo di adattarla all'inserimento di strozzatori intercambiabili. Le pareti della canna potrebbero risultare troppo sottili per sopportare con sicurezza le elevate pressioni generate all'atto dello sparo.

# MANUTENZIONE ORDINARIA

Al termine della giornata di tiro, è opportuno effettuare una rapida pulizia e lubrificazione dell'arma. Annualmente, è consigliabile effettuare una pulizia più completa dell'arma, inclusi i meccanismi di sparo, avvalendosi dei servizi di un armaiolo competente. Un'appropriata manutenzione periodica dell'arma è essenziale per la sua affidabilità ed il suo funzionamento.

**ATTENZIONE:** Controllare che l'arma sia scarica (camera di cartuccia vuota, cucchiaina vuota). In caso contrario, provvedere a scaricarla operando come descritto nel paragrafo specifico. 

**ATTENZIONE:** Non puntare mai l'arma in direzione di persone o superfici dure e piatte. Trattare sempre l'arma come se fosse carica. (Vedere punti 1, 2 e 4 delle NORME DI SICUREZZA BASILARI). 

**AVVERTENZA:** Per la pulizia è sufficiente effettuare le operazioni di smontaggio descritte nel capitolo specifico.

DOPO OGNI VOLTA CHE SI È SPARATO:

## CANNA

- Pulire accuratamente l'interno della canna passando uno straccio morbido (flanella) per togliere i residui di combustione. Se necessario, utilizzare uno scovolo in bronzo e/o uno straccio imbevuto di olio Beretta.
- Pulire accuratamente anche la spallina di chiusura sul prolungamento canna.
- Pulire accuratamente l'estrattore secondario e l'espulsore, posizionati sul prolungamento canna.
- Ripassare l'interno della canna con uno straccio morbido pulito e asciutto
- Lubrificare leggermente l'interno della canna con uno straccio morbido pulito, imbevuto di olio Beretta.
- Controllare la canna. L'anima e la camera di cartuccia devono essere pulite e prive di ostruzioni ed incrostazioni.
- Lubrificare la leva sgancio forcella sul manicotto della canna.

**ATTENZIONE:** Un eccesso di olio e di grasso che vada ad ostruire, anche parzialmente, l'anima della canna è molto pericoloso all'atto dello sparo e può causare danni all'arma e severe lesioni al tiratore ed alle persone vicine. Non spruzzare mai olio sulle cartucce. Usare i lubrificanti in maniera appropriata. Voi siete responsabili della corretta manutenzione della vostra arma. 

**AVVERTENZA:** Le zone cerniera e di chiusura sono aree di accoppiamento molto importanti. Le superfici della scatola di culatta, della canna (manicotto) e della croce dell'astina sono soggette ad un notevole carico: la mancanza di lubrificazione di queste parti potrebbe causare grippaggi o malfunzionamenti. Prima di utilizzare il fucile controllare sempre la presenza di lubrificante.

- Pulire accuratamente anche le superfici esterne del fucile per eliminare ogni traccia di sporco, sudore e impronte di dita. Passare un leggero velo di olio Beretta con un panno morbido.



## SCATOLA DI CULATTA

- Pulire e lubrificare leggermente la parte esterna della scatola di culatta e l'area di contatto (sfregamento) tra questa e il manicotto della canna.

**AVVERTENZA:** Non applicare mai olio in quantità eccessiva. L'accumulo d'olio attira lo sporco che può ostacolare il funzionamento e ridurre l'affidabilità dell'arma.

## CALCIO E ASTINA

- Pulire e lubrificare leggermente la croce dell'astina (gancio interno e la sua parte terminale curva in metallo) e il tenone di chiusura canna-astina sotto la canna.

**AVVERTENZA:** Non oliare mai i legni. L'astina e il calcio vanno solo puliti e lucidati con un panno morbido e pulito.

## MANUTENZIONE STRAORDINARIA

Ogni 500 colpi e comunque al termine della stagione di tiro, prima di riporre il fucile, oltre alle operazioni già descritte, effettuare anche i seguenti interventi di manutenzione straordinaria.

### CARRELLO-OTTURATORE/SCATOLA DI CULATTA

- Pulire e lubrificare le guide di scorrimento del carrello-otturatore e quelle rispettive interne della scatola di culatta.
- Pulire accuratamente la parte adiacente al foro percussore.
- Asciugare accuratamente con straccio morbido e lubrificare leggermente.

**AVVERTENZA:** Non introdurre lubrificanti nel foro percussore.

Ogni 1000 colpi e comunque al termine della stagione di tiro effettuare anche i seguenti interventi di manutenzione straordinaria.

### SOTTOGUARDIA

- Pulire accuratamente le parti con straccio morbido.
- Lubrificare leggermente i componenti metallici e la spina fissaggio sottoguardia.

**!** **ATTENZIONE:** Evitare di effettuare riparazioni sull'arma senza un'adeguata conoscenza ed esperienza. Non alterare mai nessuna parte dell'arma ed utilizzare solo le parti di ricambio originali Beretta. L'alterazione delle parti interne o del meccanismo di sparo del fucile può generare situazioni pericolose e fa decadere la garanzia del fabbricante.

**!** **ATTENZIONE:** Non riporre mai l'arma in posti accessibili a bambini o ad altre persone che non hanno dimestichezza con l'uso delle armi. Tenere sempre l'arma sotto chiave e scarica. Riporre le munizioni in luogo separato, chiuso anch'esso a chiave.

**AVVERTENZA:** Numerose sono le parti speciali e gli accessori Beretta che consentono di personalizzare il proprio fucile. Per richiedere la ricca gamma di parti ed accessori originali Beretta contattare il proprio armiere di fiducia.

## REGOLAZIONE DEL CALCIO MULTIREGOLABILE

PER I SEMIAUTOMATICI BASCULANTI BERETTA UGB25 XCEL DOTATI DI CALCIO MULTIREGOLABILE

**ATTENZIONE:** Controllare che l'arma sia scarica (camera di cartuccia vuota, cucchiaina vuota). In caso contrario, provvedere a scaricarla operando come descritto nel paragrafo specifico.

**ATTENZIONE:** Non puntare mai l'arma in direzione di persone o superfici dure e piatte. Trattare sempre l'arma come se fosse carica. (Vedere punti 1, 2 e 4 delle NORME DI SICUREZZA BASILARI).

### REGOLAZIONE DELLA LUNGHEZZA DI TIRO

Il calcio multiregolabile del fucile semiautomatico basculante Beretta UGB25 Xcel è dotato di uno speciale dispositivo che permette di aumentare o diminuire la lunghezza del calcio aggiungendo o togliendo dalle viti di fissaggio di tale dispositivo gli spessori forniti in dotazione: (4 spessori da 4 mm e 2 spessori da 2 mm). La lunghezza del calcio può essere incrementata fino ad un totale di 16 mm.

- Svitare (1 giro) con la chiave esagonale in dotazione le due viti posizionate sulla parte destra del calcio (**Fig. 35**).
- Estrarre dalla sede il gruppo calciolo con viti e spessori (**Fig. 36**).

Per aumentare la lunghezza del calcio aggiungere ulteriori spessori oltre a quelli già montati.

Per diminuire la lunghezza togliere gli spessori montati.

- Rimontare il gruppo calciolo in sede e serrare le due viti ai lati del calcio.

**AVVERTENZA:** Utilizzare esclusivamente la chiave in dotazione. Evitare di applicare una forza eccessiva nel serrare le viti.

### REGOLAZIONE DELLA DEVIAZIONE AL TALLONE E IN PUNTA

Il calciolo multiregolabile del fucile semiautomatico basculante Beretta UGB25 Xcel può essere ruotato di lato per variarne l'inclinazione (deviazione al tallone e in punta).



- Con l'ausilio di un cacciaspine, svitare parzialmente la ghiera di fissaggio (**Fig. 37**), fino a quando il calciolo Gel•Tek è libero di poter ruotare sul suo asse.
- Impostare l'inclinazione desiderata e serrare la ghiera di fissaggio.

**AVVERTENZA:** Utilizzare esclusivamente la chiave in dotazione. Evitare di applicare una forza eccessiva nel serraggio.

## REGOLAZIONE DEL DISPOSITIVO “MEMORY SYSTEM”

Il calcio regolabile presenta un dispositivo di variazione della piega (al naso ed al tallone) e della deviazione (destra o sinistra), chiamato “Memory System”, che permette di adattare il calcio su misura.

Il calcio regolabile del fucile viene approntato con misure standard di piega e di deviazione.

## REGOLAZIONE DELLA DEVIAZIONE

- Svitare con la chiave speciale fornita in dotazione le due viti laterali dell'impostatore del calcio (**Fig. 38**).
- Togliere l'impostatore dal calcio.
- Allentare le viti di bloccaggio del supporto mobile di regolazione (**Fig. 39, frecce A e B**) e spostare a destra o a sinistra il supporto stesso impostando la deviazione desiderata.
- Serrare le viti di bloccaggio del supporto mobile di regolazione, utilizzando sempre la speciale chiave in dotazione.
- Rimontare l'impostatore sopra il calcio.
- Riavvitare le due viti laterali dell'impostatore per bloccarlo nella posizione stabilita.

**AVVERTENZA:** Utilizzare esclusivamente la chiave in dotazione. Evitare di applicare una forza eccessiva nel serrare le viti.

## REGOLAZIONE DELLA PIEGA

- Svitare le due viti laterali dell'impostatore del calcio (**Fig. 38**) ed allentare (solo 1 giro di chiave) la vite centrale della memoria (**Fig. 40**).
- Spostare verso l'alto o il basso la parte anteriore e/o posteriore dell'impostatore per determinare la piega desiderata.
- Serrare a fondo solo le due viti laterali di bloccaggio dell'impostatore.
- Se le regolazioni apportate sono ritenute corrette, serrare anche la vite centrale della memoria.

**AVVERTENZA:** Utilizzare esclusivamente la chiave in dotazione. Evitare di applicare una forza eccessiva nel serrare le viti.

**AVVERTENZA:** Il serraggio della vite centrale permette di memorizzare il valore appena impostato della piega. Quando si smonta l'impostatore, per eventuale pulizia o per variazione della deviazione, è sufficiente svitare solo le due viti laterali. Quando lo si rimonta viene automaticamente ripristinato il valore della piega precedentemente impostato.

- Verificare l'adattamento della deviazione e della piega imbracciando il fucile.
- Per effettuare una regolazione fine della piega, allentare di 1 giro di chiave la vite centrale della memoria e di circa  $1/2$  giro le due viti laterali. Ciò permette all'impostatore, quando viene spostato, di muoversi da una posizione all'altra a piccoli scatti, segnalati da un "click".
- Una volta che si è trovata la posizione più idonea, serrare tutte e tre le viti.

**AVVERTENZA:** Utilizzare esclusivamente la chiave in dotazione. Evitare di applicare una forza eccessiva nel serrare le viti.

**AVVERTENZA:** Controllare periodicamente la pulizia del dispositivo "Memory System". Sporco e polvere possono depositarsi o penetrare tra i meccanismi di regolazione. Il dispositivo è realizzato in tecnopolimero ad alta resistenza, rinforzato con fibre di carbonio, e non necessita l'utilizzo di olio o lubrificanti. E' sufficiente soffiare via la polvere ed eliminare lo sporco con uno straccio asciutto.

## REGOLAZIONE DELLA PIEGA E DEVIAZIONE DEL CALCIO TRAMITE PIASTRINE

**ATTENZIONE:** Controllare che l'arma sia scarica (camera di cartuccia vuota, cuchiaia vuota). In caso contrario, provvedere a scaricarla operando come descritto nel paragrafo specifico.

**ATTENZIONE:** Non puntare mai l'arma in direzione di persone o superfici dure e piatte. Trattare sempre l'arma come se fosse carica. (Vedere punti 1, 2 e 4 delle NORME DI SICUREZZA BASILARI).

Il fucile semiautomatico basculante Beretta UGB25 Xcel con calcio standard è predisposto in Fabbrica con deviazione destra del calcio (per tiratori destri) e piega di 40 o 45 mm (versione sporting, skeet), e di 42,50 mm (versioni trap).

A determinare piega e deviazione sono: **(Vedere disegno pagina seguente)**

- ① Piastrina anteriore piega-deviazione in tecnopolimero rinforzato fiber-glass.
- ② Piastrina posteriore in acciaio.

Le piastrine, sia ① che ②, offrono la possibilità di due pieghe diverse, ciascuna delle quali può essere abbinata a deviazione destra o sinistra a seconda di come vengono montate. E' possibile inoltre ottenere ulteriori valori di piega sostituendo la coppia di piastrine con il set di piastrine fornito in dotazione.

### PER RIMUOVERE IL CALCIOLO GEL•TEK

VERSIONI CON CALCIO STANDARD

- Estrarre la molla di ritegno del calciolo Gel•Tek per mezzo di un giravite a taglio da 4 mm. (**Fig. 41**).
- Rimuovere il calciolo Gel•Tek (**Fig. 42**).





Per i semiautomatici basculanti Beretta UGB25 Xcel dotati di calcio multiregolabile rimuovere il gruppo calciolo come indicato nel capitolo: “REGOLAZIONE DEL CALCIO MULTIREGOLABILE”.

## SOSTITUZIONE DELLE PIASTRINE PIEGA/DEVIAZIONE DEL CALCIO

**AVVERTENZA:** La deviazione destra è indicata dalla sigla DX. Quella sinistra dalla sigla SX. La piega e la deviazione della piastrina anteriore ① e della piastrina posteriore ② devono sempre corrispondere tra loro.

**AVVERTENZA:** Per la modifica della piega e della deviazione del calcio è opportuno rivolgersi ad un armaiolo competente.

**AVVERTENZA:** Si consiglia di effettuare le operazioni sottocitate operando sopra un piano di appoggio in caso di caduta delle parti.

Attrezzi necessari:

- Giravite a croce e a taglio.
- Chiave esagonale da 6 mm.
- Consigliabile chiave dinamometrica con prolunga esagonale da 6 mm.

### MODIFICA ALLA PIEGA E/O DEVIAZIONE DEL CALCIO

- Mediante la chiave esagonale provvedere allo smontaggio del calcio togliendo entrambe le piastrine.
- Infilare la piastrina anteriore ① sul centraggio del calcio, assicurandosi che essa mostri nella parte superiore, come da disegno, la dicitura corrispondente alla piega/deviazione desiderata (nell'esempio illustrato “C-60-SX”).
- Infilare la piastrina posteriore ② e la rondella elastica nella cavità del calcio, fino al raggiungimento dell'apposita sede, assicurandosi che nella parte superiore compaia la stessa dicitura della piastrina anteriore ①.
- Utilizzare il giravite per agevolare il posizionamento della piastrina e della rondella nell'apposita sede nel calcio.
- Montare il calcio avendo cura di infilare il tirante nella piastrina posteriore ② e relativa rondella e di centrare la piastrina anteriore ① tra calcio e carcassa (durante l'operazione tenere il fucile verticale con canna rivolta verso il basso).
- Mediante l'utilizzo della chiave esagonale infilare il dado di serraggio calcio avvitando a fondo con coppia di serraggio di 1,6÷1,8 Kgm (chilogrammetri). Allo scopo è consigliabile l'utilizzo di apposita chiave dinamometrica.
- Rimontare il calciolo.

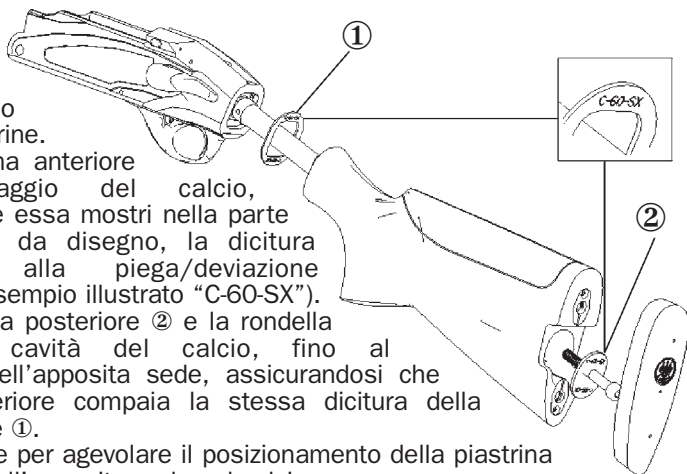

## PER RIMONTARE IL CALCIOLO GEL•TEK

### VERSIONI CON CALCIO STANDARD

- Estrarre la molla di ritegno del calciolo Gel•Tek per mezzo di un giravite a taglio da 4 mm (**Fig. 42**).
- Posizionare il calciolo sul calcio in modo che le bussole vadano ad alloggiare nelle relative sedi del calciolo.
- Tenendo ben premuto il calciolo al calcio spingere la molla di ritegno verso l'alto sino a scomparsa. L'operazione è riuscita quando il calciolo rimane saldamente agganciato senza muoversi (**Fig. 43**).

Per i semiautomatici basculanti Beretta UGB25 Xcel dotati di calcio multiregolabile rimontare il gruppo calciolo come indicato nel capitolo: "REGOLAZIONE DEL CALCIO MULTIREGOLABILE".

## SICURA INVERTIBILE

**AVVERTENZA:** Per tale operazione si consiglia di rivolgersi ad un armaiolo competente.

**ATTENZIONE:** Controllare che l'arma sia scarica (camera di cartuccia vuota, cucchiaina vuota) In caso contrario, provvedere a scaricarla operando come descritto nel paragrafo specifico.

**ATTENZIONE:** Non puntare mai l'arma in direzione di persone o superfici dure e piatte. Trattare sempre l'arma come se fosse carica. (Vedere punti 1, 2 e 4 delle NORME DI SICUREZZA BASILARI).

**AVVERTENZA:** Si consiglia di effettuare le seguenti operazioni sopra un piano di appoggio in caso di caduta delle parti.

La sicura è montata, di serie, in modo che possa essere inserita spingendo dal lato sinistro a quello destro della scatola di culatta e disinserita con il dito indice della mano destra (condizione più agevole per i tiratori destri).

Per consentire la medesima facilità di utilizzo ai tiratori mancini, la sicura può essere montata in posizione invertita in modo che possa essere inserita spingendo dal lato destro a quello sinistro dell'arma e disinserita con il dito indice della mano sinistra.

Per montare la sicura in posizione invertita:

- Armare il cane, azionando la leva di apertura e facendo basculare completamente in avanti la canna.
- Tenendo premuto con un cacciaspine il piolo molla sicura, spingere la sicura fuori dalla sede (dal fianco destro a quello sinistro dell'arma).

**AVVERTENZA:** Fare attenzione che la molla del piolo, essendo in tensione, non fuoriesca dalla propria sede assieme al piolo con pericolo che entrambe le parti vengano perse.

- Montare la sicura invertita nella sua sede dal fianco sinistro a quello destro dell'arma e spingere il bottone sicura in posizione tenendo premuto il piolo molla sicura.



# BINDELLA INTERCAMBIABILE

**ATTENZIONE:** Controllare che l'arma sia scarica (camera di cartuccia vuota, cucchiaina vuota). In caso contrario, provvedere a scaricarla operando come descritto nel paragrafo specifico.

**ATTENZIONE:** Non puntare mai l'arma in direzione di persone o superfici dure e piatte. Trattare sempre l'arma come se fosse carica. (Vedere punti 1, 2 e 4 delle NORME DI SICUREZZA BASILARI).

**AVVERTENZA:** Si consiglia di effettuare le seguenti operazioni sopra un piano di appoggio in caso di caduta delle parti.

**AVVERTENZA:** E' consigliabile smontare la canna dal fucile.

## SMONTAGGIO DELLA BINDELLA

- Estrarre la spina fissaggio bindella con l'ausilio di un cacciaspine (**Fig. 44**).
- Spingere la bindella in direzione del vivo di volata della canna e sollevare la bindella per la sua completa rimozione dalla canna.

## RIMONTAGGIO DELLA BINDELLA

Prestare attenzione ai seguenti punti di fissaggio della bindella sulla canna:

- Posizionare l'inserto anteriore di fissaggio della bindella nelle apposite scanalature ricavate sulla canna. Tenere la bindella parallela lungo la canna e sporgente di ca. 2 cm oltre il vivo di volata. L'inserto di fissaggio della bindella va introdotto dapprima nella parte anteriore della scanalatura (**freccia A Fig. 45**).
- Posizionare le alette della parte centrale della bindella all'interno della sede del coprifessura canna (**Fig. 46**) e la parte posteriore della bindella nel tassello a "T" (**Fig. 47**) sul prolungamento canna.

**AVVERTENZA:** Durante queste operazioni la bindella deve essere tenuta sempre saldamente a contatto con la superficie della canna per permettere ai punti di fissaggio della bindella di inserirsi nelle rispettive sedi sulla canna.

- Una volta che i punti di fissaggio della bindella sono bene a contatto con le rispettive sedi sulla canna, facendo aderire la bindella stessa alla canna nella parte posteriore e anteriore, far slittare la bindella verso il prolungamento canna in modo da agganciare perfettamente la coda di rondine dell'inserto anteriore di fissaggio nella scanalatura della canna (**freccia B Fig. 45**).
- La coda della bindella deve sporgere di ca. 1 cm dalla parte posteriore della canna come mostrato in **Fig. 48**.
- Verificare che la bindella sia saldamente vincolata alla superficie della canna in tutti i punti.
- Reinserire in sede la spina fissaggio bindella una volta che il foro della bindella è centrato con il foro della canna. Per facilitare l'operazione battere leggermente la spina con un martelletto.

## CUSTODIA

**ATTENZIONE:** Custodire separatamente le armi dalle munizioni, in contenitori chiusi a chiave, al di fuori della portata dei bambini e di altre persone non autorizzate!

**AVVERTENZA:** Si consiglia di custodire il fucile smontato (canna-astina e scatola di culatta-calcio) all'interno della valigetta del fucile. Prima di riporre il fucile verificare sempre le sue condizioni e quelle della custodia. Assicurarsi che siano perfettamente asciutti.

Tracce di umidità o gocce d'acqua potrebbero causare danni al fucile.

**AVVERTENZA:** Non riporre il fucile in una custodia di cuoio, tessuto o tela. Tali materiali attraggono umidità, anche se possono apparire perfettamente asciutti.

## GARANZIA ED ESTENSIONE DEL PERIODO DI RIPARAZIONE IN GARANZIA

La Garanzia ed estensione del periodo di riparazione in Garanzia è acclusa nell'imballo del semiautomatico basculante Beretta UGB25 Xcel. Fare riferimento alla GARANZIA ed alle istruzioni in essa contenute qualora dovesse essere richiesto un intervento in Garanzia.

**AVVERTENZA:** Grossisti, rivenditori o armieri (tranne nel caso questi siano Centri di Assistenza autorizzati dal Fabbricante, e/o dai suoi Distributori Ufficiali locali) non sono autorizzati ad effettuare alcuna riparazione o intervento in Garanzia per conto e nome del Fabbricante.

**AVVERTENZA:** La Garanzia è valida solo a favore dell'acquirente originario.



## ENGLISH

Illustrations on pages 4, 41, 42, 65, 66 and 67

ALWAYS KEEP THIS MANUAL WITH YOUR FIREARM. INCLUDE IT WITH THE SHOTGUN WHEN IT CHANGES OWNERSHIP OR WHEN IT IS LOANED OR PRESENTED TO ANOTHER PERSON.

**WARNING:** ALL FIREARMS HAVE LETHAL POTENTIAL. READ THE BASIC SAFETY RULES CAREFULLY AND UNDERSTAND THEM FULLY BEFORE ATTEMPTING TO USE THIS FIREARM.

**NOTICE:** The Manufacturer and/or its Local Official Distributors assume no responsibility for product malfunction or for physical injury or property damage resulting in whole or in part from criminal or negligent use of the product, improper or careless handling, unauthorized modifications, use of defective, improper, hand-loaded, reloaded or remanufactured ammunition, customer abuse or neglect of the product, or other influences beyond manufacturer's direct and immediate control.

In addition to the Basic Safety Rules, there are other Safety Rules pertaining to the loading, unloading, assembly, disassembly, and use of this firearm, located throughout this manual.

**WARNING:** READ THE ENTIRE MANUAL CAREFULLY BEFORE USING THIS FIREARM. MAKE SURE THAT ANY PERSON USING OR HAVING ACCESS TO THIS FIREARM READS AND UNDERSTANDS ALL OF THIS MANUAL PRIOR TO USE OR ACCESS.

WE RECOMMEND THE USE OF ORIGINAL BERETTA SPARE PARTS AND ACCESSORIES. THE USE OF OTHER MANUFACTURER'S SPARE PARTS AND ACCESSORIES COULD CAUSE MALFUNCTIONS AND/OR BREAKAGES THAT WILL NOT BE COVERED BY THE BERETTA WARRANTY.

**NOTICE:** As the interchangeable barrel of this shotgun has a serial number different from that stamped on the receiver, it may be necessary, when referring to the gun, to specify also the serial number of the barrel.

# CONTENTS

	Page
<b>BASIC SAFETY RULES</b>	37
NOMENCLATURE	41
DESCRIPTION	43
TECHNICAL FEATURES AND DATA	45
ASSEMBLY	46
LOAD CHECK	47
OBSTRUCION CHECK	48
DECOCKING THE HAMMER	48
AMMUNITION	49
LOADING AND FIRING	49
UNLOADING	51
DISASSEMBLY	51
BERETTA OPTIMACHOKE® TUBES	54
ROUTINE MAINTENANCE	56
SPECIAL MAINTENANCE	57
ADJUSTING THE MULTI-ADJUSTABLE STOCK	58
ADJUSTING THE STOCK DROP AND CAST BY MEANS OF SPACER AND PLATE	60
REVERSIBLE SAFETY	62
INTERCHANGEABLE TOP RIB	62
STORAGE	63
WARRANTY AND EXTENSION OF THE WARRANTY PERIOD	64

This instruction manual consists of 67 pages.



# BASIC SAFETY RULES

**! WARNING:** PLEASE READ THIS MANUAL BEFORE HANDLING YOUR FIREARM.

**! WARNING:** FIREARMS CAN BE DANGEROUS AND CAN POTENTIALLY CAUSE SERIOUS INJURY, DAMAGE TO PROPERTY OR DEATH, IF HANDLED IMPROPERLY. THE FOLLOWING SAFETY RULES ARE AN IMPORTANT REMINDER THAT FIREARM SAFETY IS YOUR RESPONSIBILITY.

## 1. NEVER POINT A FIREARM AT SOMETHING THAT IS NOT SAFE TO SHOOT.

Never let the muzzle of a firearm point at any part of your body or at another person. This is especially important when loading or unloading the firearm. When you are shooting at a target, know what is behind it. Some bullets can travel over a mile. If you miss your target or if the bullet penetrates the target, it is your responsibility to ensure that the shot does not cause unintended injury or damage.



## 2. ALWAYS TREAT A FIREARM AS IF IT WERE LOADED.

Never assume that a firearm is unloaded. **The only certain way to ensure that a firearm has the chamber(s) empty is to open the chamber and visually and physically examine the inside to see if a round is present.**

**Removing or unloading the magazine will not guarantee that a firearm is unloaded or cannot fire.** Shotguns and rifles can be checked by cycling or removing all rounds and by then opening and inspecting the chamber so that a visual inspection of the chamber for any remaining rounds can be made.

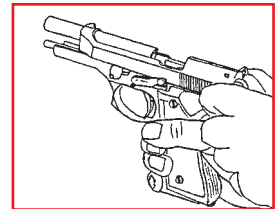
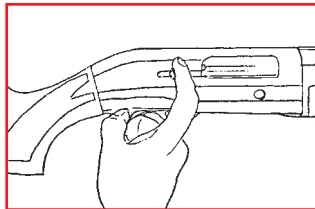
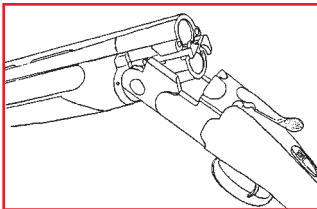
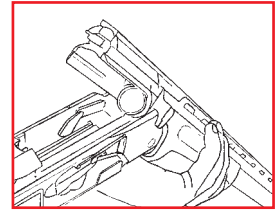

**3. STORE YOUR FIREARM SO THAT CHILDREN CANNOT GAIN ACCESS TO IT.**

It is your responsibility to ensure that children under the age of 18 or other unauthorized persons do not gain access to your firearm. **To reduce the risk of accidents involving children, unload your firearm, lock it and store the ammunition in a separate locked location.** Please note that devices intended to prevent accidents - for example, cable locks, chamber plugs, etc. - may not prevent use or misuse of your firearm by a determined person. Firearm storage in a steel gun safe may be more appropriate to reduce the likelihood of intentional misuse of a firearm by an unauthorized child or person.

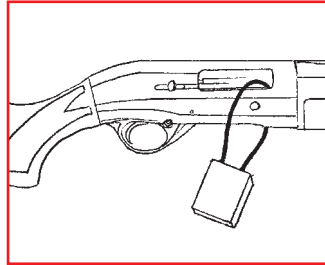
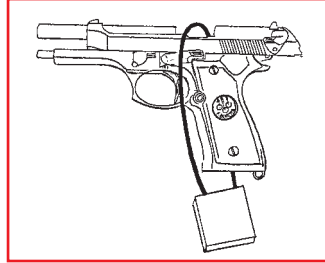

**4. NEVER SHOOT AT WATER OR AT A HARD SURFACE.**

Shooting at the surface of water or at a rock or other hard surface increases the chance of ricochets or fragmentation of the bullet or shot, which can result in the projectile striking an unintended or peripheral target.



**5. KNOW THE SAFETY FEATURES OF THE FIREARM YOU ARE USING, BUT REMEMBER: SAFETY DEVICES ARE NOT A SUBSTITUTE FOR SAFE HANDLING PROCEDURES.**

Never rely solely on a safety device to prevent an accident. It is imperative that you know and use the safety features of the particular firearm you are handling, but accidents can best be prevented by following the safe handling procedures described in these safety rules and elsewhere in the product manual. To further familiarize yourself with the proper use of this or other firearms, take a Firearms Safety Course taught by an expert in firearms use and safety procedures.





## 6. PROPERLY MAINTAIN YOUR FIREARM.

Store and carry your firearm so that dirt or lint does not accumulate in the working parts. Clean and oil your firearm, following the instructions provided in this manual, after each use to prevent corrosion, damage to the barrel or accumulation of impurities which can prevent use of the gun in an emergency. Always check the bore and chamber(s) prior to loading to ensure that they are clean and free from obstructions. **Firing with an obstruction in the barrel or chamber can rupture the barrel and injure you or others nearby.** In the event you hear an unusual noise when shooting, stop firing immediately, engage the manual safety and unload the firearm. Make sure the chamber and barrel are free from any obstruction, like a bullet blocked inside the barrel due to defective or improper ammunition.



## 7. USE PROPER AMMUNITION.

Only use factory-loaded, new ammunition manufactured to industry specifications: CIP (Europe and elsewhere), SAAMI (U.S.A.). Be certain that each round you use is in the proper caliber or gauge and type for the particular firearm. The caliber or gauge of the firearm is clearly marked on the barrels of shotguns and on the slide or barrel of pistols. The use of reloaded or remanufactured ammunition can increase the likelihood of excessive cartridge pressures, case-head ruptures or other defects in the ammunition that can cause damage to your firearm and injury to yourself or others nearby.

## 8. ALWAYS WEAR PROTECTIVE GLASSES AND EARPLUGS WHEN SHOOTING.

The chance that gas, gunpowder or metal fragments will blow back and injure a shooter who is firing a gun is rare, but the injury that can be sustained in such circumstances can be severe, including the possible loss of eyesight. A shooter must always wear impact resistant shooting glasses when firing any firearm. Earplugs or other high-quality hearing protectors help reduce the chance of hearing damage from shooting.



**9. NEVER CLIMB A TREE, FENCE OR OBSTRUCTION WITH A LOADED FIREARM.**

Open and empty the chamber(s) of your firearm and engage the manual safety before climbing or descending a tree or before climbing a fence or jumping over a ditch or other obstruction. Never pull or push a loaded firearm toward yourself or another person. Always unload a firearm, visually and physically check to see that the magazine, loading mechanism and chamber are unloaded, and action is open before handing it to another person. Never take a firearm from another person unless it is unloaded, visually and physically checked to confirm it is unloaded, and the action is open.



**10. AVOID ALCOHOLIC BEVERAGES OR JUDGMENT/REFLEX IMPAIRING MEDICATION WHEN SHOOTING.**

Do not drink and shoot. If you take medication that can impair motor reactions or judgment, do not handle a firearm while you are under the influence of the medication.



**11. NEVER TRANSPORT A LOADED FIREARM.**

Unload a firearm before putting it in a vehicle (chamber empty, magazine empty). Hunters and target shooters should load their firearm only at their destination, and only when they are ready to shoot. If you carry a firearm for self-protection, leaving the chamber unloaded can reduce the chance of an unintentional discharge.



**12. LEAD WARNING.**

Discharging firearms in poorly ventilated areas, cleaning firearms, or handling ammunition may result in exposure to lead and other substances known to cause birth defects, reproductive harm, and other serious physical injury. Have adequate ventilation at all times. Wash hands thoroughly after exposure.

**WARNING:** It is YOUR responsibility to know and abide by Federal, State and Local laws governing the sale, transportation and use of firearms in your area.





# NOMENCLATURE

- |  |   |
|--|---|
| 1 - Receiver                               | 17 - Barrel                             |
| 2 - Trigger                                | 18 - Top rib                            |
| 3 - Safety button                          | 19 - Monobloc                           |
| 4 - Trigger guard/trigger plate            | 20 - Barrel/fore-end spacers            |
| 5 - Trigger plate retaining pin            | 21 - Barrel tang                        |
| 6 - Cartridge carrier                      | 22 - Front sight                        |
| 7 - Carrier button                         | 23 - Muzzle                             |
| 8 - Hinge pin                              | 24 - Stock                              |
| 9 - Feeding port                           | 25 - Interchangeable recoil pad         |
| 10 - Opening lever                         | 26 - Adjustable comb with Memory System |
| 11 - Breech bolt                           | 27 - Fore-end                           |
| 11b- Breech bolt fork                      | 28 - Fore-end catch lever               |
| 12 - Connecting rod                        | 29 - Line of sight                      |
| 13 - Breech bolt fork release lever        | 30 - Stock length/length of pull        |
| 14 - Breech bolt fork release lever button | 31 - Drop at heel                       |
| 15 - Ejection port                         | 32 - Drop at comb                       |
| 16 - Hand position indicator               | 33 - Toe                                |

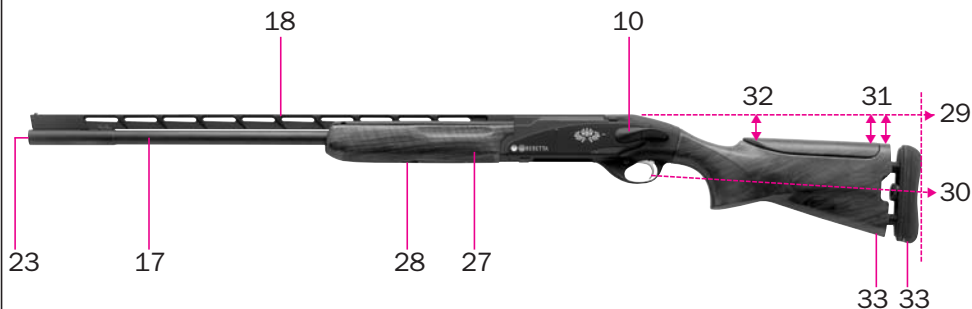

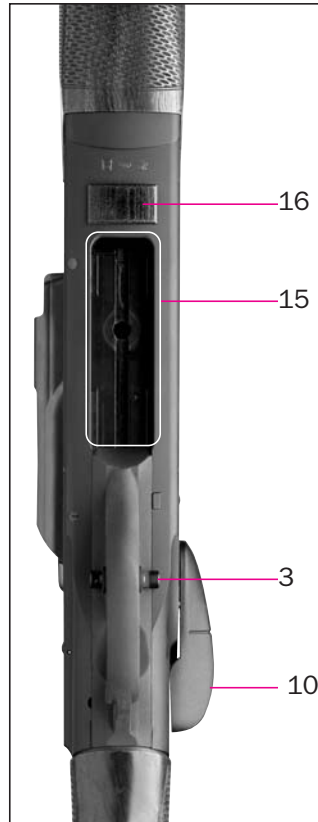
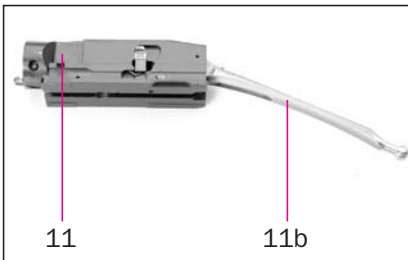
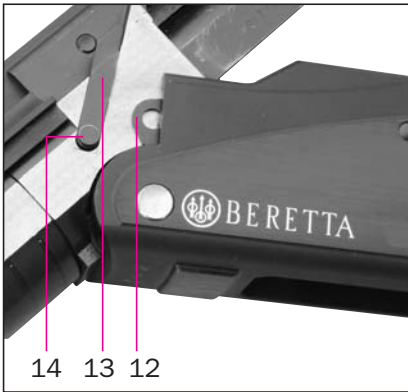
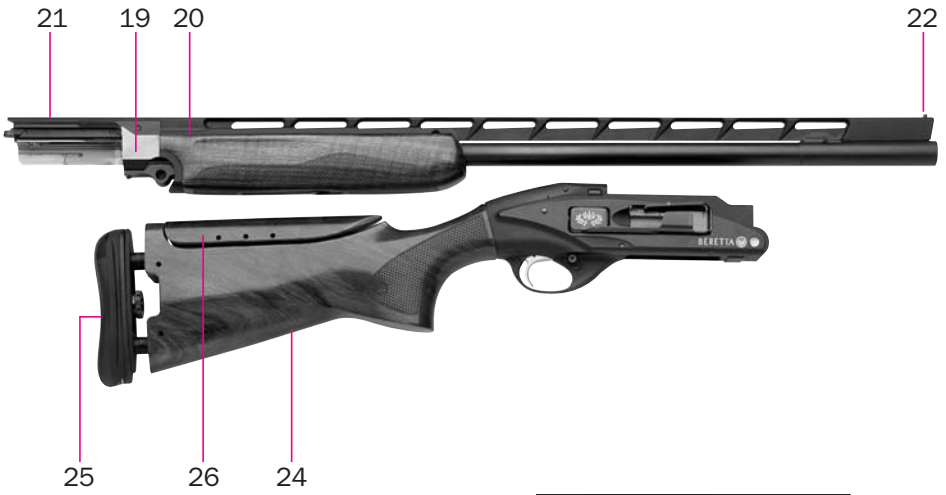



# DESCRIPTION

## TRADITION AND INNOVATION

The Beretta semiautomatic UGB25 Xcel features an innovative locking system with break-open barrel that allows operation in complete safety during competitions. Unlike conventional fixed-barrel semiautomatic shotguns, this new type of locking system enables the shooter to move from one firing station to another without having to extract the chambered cartridge, simply by levering the barrel downwards. The single barrel offers the advantage of maintaining the point of impact of the second shot exactly in line with that of the first shot, thus ensuring excellent performance.

## SHORT BARREL RECOIL

The operating principle of the Beretta break-open semiautomatic UGB25 Xcel is based on short recoil, which keeps the internal parts of the gun clean even after prolonged use. The short recoil and the low barrel axis position almost completely compensate for muzzle jump during firing, with quicker and easier re-alignment of the barrel on the target for the next shot.

The perfect adjustment of the rearwards and forwards breech bolt travels allow use of all ga. 12/70 mm ( $2\frac{3}{4}$ " ) cartridges, from subsonic ones up to 42g ( $1\frac{1}{2}$  oz.) cartridges without any modification.

## RECEIVER

The Beretta break-open semiautomatic UGB25 Xcel features the unmistakable touch of Giugiaro Design. The ergonomically rounded back of the light alloy receiver fits smoothly into the stock, allowing quick and instinctive target acquisition. The polished sides contrast pleasingly with the other matte anti-glare surfaces. The streamlined receiver and the newly-designed fore-end with its extended checkered configuration combine to give the Beretta UGB25 Xcel an extremely attractive look. The cross locking bolt of the break-open barrel is located at the top near the back. On the left is the opening lever and on the right the cartridge carrier and the second cartridge feeding port. The ejection port is located underneath.

## REDUCED FELT RECOIL

Felt recoil is minimized by the short barrel recoil operation system, by the low barrel axis position which transmits the recoil forces directly in line with the shooter's shoulder, by the double recoil dampers located in the receiver, by the Beretta Recoil Reduction System in the stock and by the recoil absorbing Beretta Gel•Tek recoil pad.

## DOUBLE RECOIL DAMPER FOR BOLT PARTS

The two technopolymer recoil dampers of the breech bolt cushion its impact on the bottom of the receiver, reducing vibration and increasing the life of the gun.

## SIDE FEED, BOTTOM EJECTION

The cartridge carrier receives the second cartridge on the right-hand side of the receiver, making it immediately ready for use. It is chambered automatically through the feeding port after the first round in the cartridge chamber has been fired.

The design of the cartridge carrier button and its position on the receiver ensure quick and easy removal of the cartridge on the carrier.

The ejection port is in the bottom of the receiver. The ejector expels the spent hull downwards, away from the shooter and nearby competitors, meanwhile it is user-friendly for both right and left-handed shooters.

### **HAND POSITION INDICATOR**

In front of the ejection port, is a polymer insert used to indicate the correct position of the hand on the fore-end during firing to prevent contact with the hulls as the spent cartridges are ejected.

### **TRIGGER PLATE**

The trigger plate is made entirely of high-resistance fiberglass-reinforced technopolymer and features self-lubrication of the firing mechanism, good vibration absorption and thermal stability for improved “feel” in cold weather. It is designed specifically to optimize the ergonomics. The safety button is in the standard position (for right-handed use), but it may be reversed for left-handed use by a competent gunsmith.

### **OPTIMA-BORE® BARREL, OPTIMACHOKE® TUBES**

All versions of the Beretta break-open semiautomatic UGB25 Xcel come with an Optima-Bore® barrel with a lengthened forcing cone for enhanced pattern distribution sensitivity, reduced felt recoil and shot velocity optimisation. The internal shape of the Beretta’s Optimachoke® and Extended Optimachoke® tubes is designed to reduce shot deformation and to enhance shot pattern distribution and concentration. They may be used with steel shot cartridges.

The aluminum alloy top rib is easy to remove and is interchangeable with others of different types and sizes.

### **STOCK**

Made of selected walnut with a water-resistant finish, the standard stock comes with a Beretta Gel•Tek recoil absorbing pad that reduces much of the felt recoil during firing. Different size recoil pads can be mounted in a few seconds to modify the length of pull. The stock is designed to hold the Beretta Recoil Reduction System. The fore-end, which is also made of walnut, has a semi-beavertail configuration. The exclusive, newly designed checkering on the stock and fore-end, made by Laser Technology, enhances the look of the shotgun and guarantees a firm hold even in the most adverse weather conditions.

Between the stock and the receiver is a fiberglass-reinforced technopolymer spacer and inside the stock is a metal plate that can be used to change the drop and cast of the stock by simply modifying their assembly position. A set of additional spacers is also provided.

### **MULTI-ADJUSTABLE STOCK**

In some versions the walnut stock is fully adjustable in terms of drop and cast and is supplied with the Beretta Memory System. The length of pull can be varied by adjusting the recoil pad support and the cast at heel and at toe can be modified by changing the angle of the Beretta Gel•Tek interchangeable recoil pad. The multi-adjustable stock comes with the Beretta Recoil Reduction System inside, comprised of a spring mass system which counteracts the backward force of the gun during firing, significantly reducing felt recoil.



## FULL KIT OF ACCESSORIES

The Beretta break-open semiautomatic UGB25 Xcel comes in a case that contains a wide range of accessories: a set of drop/cast spacers, a 25-ml bottle of Beretta gun oil, a multiple service tool, interchangeable Optimachoke® or Extended Optimachoke® tubes and spanners.

## TECHNICAL FEATURES AND DATA

<i>Gauge</i>	12
<i>Cartridge chamber</i>	70 mm / 2 <sup>3</sup> / <sub>4</sub> in.
<i>Operation</i>	Semiautomatic, with break-open barrel, short recoil
<i>Locking system</i>	Elevated locking block
<i>Receiver</i>	Light alloy with double breech bolt recoil absorber
<i>Barrel</i>	Three-alloy steel, fully chromed inside, Optima-Bore® profile
<i>Rib</i>	Ventilated, interchangeable
<i>Front sight</i>	Competition type
<i>Safety</i>	Button-operated, on trigger guard; reversible for left-handed shooter
<i>Stock, fore-end</i>	Walnut, checkered. Adjustable drop. Cast-on, cast-off.
<i>Length of pull</i>	358÷374 mm (14.09" ÷ 14.72") with medium Gel•Tek recoil pad.
<i>Weight (*)</i>	3.5÷4.1 Kg (7.7÷9.0 Lbs.)

(\*) The values may vary with the density of the wood, the length of the barrel and the shotgun's configuration.

# ASSEMBLY

**WARNING:** THIS FIREARM HAS THE CAPABILITY OF TAKING YOUR LIFE OR THE LIFE OF SOMEONE ELSE! ALWAYS BE EXTREMELY CAREFUL WITH YOUR FIREARM. AN ACCIDENT IS ALMOST ALWAYS THE RESULT OF NOT FOLLOWING BASIC FIREARM SAFETY RULES.

**NOTICE:** The figure numbers noted below refer to the photographs on pages 4, 65, 66 and 67.

The Beretta break-open semiautomatic UGB25 Xcel is packed from the factory with the barrel/fore-end assembly separate from the stock/receiver group.

**WARNING:** Beretta assumes no responsibility for any injury or property damage resulting from improper or careless handling, intentional or accidental discharge of the firearm.

**WARNING:** All assembly, disassembly and maintenance procedures should be carried out with the firearm unloaded (cartridge chamber empty, cartridge carrier empty). Check that the firearm is unloaded making perfectly sure there are no cartridges on the carrier and in the cartridge chamber.

**WARNING:** During assembly, disassembly and maintenance procedures, never point the firearm at someone or at hard and flat surfaces. Treat the firearm as if it were loaded. (See points 1, 2 and 4 of the BASIC SAFETY RULES).

Proceed as follows to assemble the shotgun:

**NOTICE:** It is advisable to carry out the assembly operations over a table to catch components should they drop.

- Operate the fore-end catch lever and detach the fore-end from the barrel (**Fig. 1**).
- Check the inside of the barrel and the cartridge chamber. They must all be clean and free from obstructions.
- Using a soft tip-punch, push the hinge pin in the receiver firmly or touch gently with a hammer (**Fig. 2**). The hinge pin can be extracted from both sides. To facilitate this, we recommend to push the hinge pin from the right to the left side of the receiver (as viewed from the rear) (see arrow in **Fig. 2**).
- Pull the hinge pin right out.
- Check that the breech bolt fork rod sits correctly in position at the side of the receiver (**Figs. 3 and 4**). To prevent the fork from moving, it is advisable to keep the right side of the receiver pointing upwards when assembling the barrel.
- Assemble the barrel in the receiver, making sure the hinge pin holes in the barrel are aligned with those in the receiver (**Fig. 5**).
- Reassemble the hinge pin, keeping the holes in the receiver centered over those in the barrel monobloc. To make this easier, insert the hinge pin from the left side of the receiver (as viewed from the rear) (**Fig. 6**). Use a soft tip-punch, if necessary.
- Push the breech bolt fork as far forward as possible using a tip-punch or a similar tool (**Figs. 7 and 8**).





- Press the opening lever right down with your thumb. This will allow the fork to move further forwards (**Fig. 9**).
- With the opening lever pressed right down, use a soft tip-punch to raise the upper end of the breech-bolt fork release lever (**Fig. 10**) and partially lever the barrel upwards until the fork release lever button is aligned with the fork hole and it engages completely (**Fig. 11**).
- Release the opening lever and completely break open the barrel to disengage the breech bolt fork. Close the barrel against the receiver.
- Mount the fore-end, taking care to center the radius of the fore-end iron (the curved metal part) with the front of the receiver (**Fig. 12**).
- Rotate the fore-end upwards until it comes into contact with the barrel and press the fore-end against the barrel with your hands (**Fig. 13**). This causes the wooden part to envelope the barrel and to be in close contact with the side bands on the barrel (**Fig. 14**).

**!** **WARNING:** Do not store firearms in places which are or could be accessible by children or other persons whose unfamiliarity with firearms might lead to unsafe use. Always store your firearms securely and unloaded, separate from ammunition. (See point 3 of the BASIC SAFETY RULES).

**!** **WARNING:** When the shotgun has been assembled, it is in the HAMMER COCKED position. To decock the hammer, refer to the paragraph “DECOCKING THE HAMMER”.

## LOAD CHECK

At various parts in this manual, you are instructed to visually inspect the cartridge chamber and the cartridge carrier of the Beretta break-open semiautomatic UGB25 Xcel to make sure it is unloaded. This operation as well as the precautions below should become second nature to you:

- Never assume that the gun is unloaded.
- Never point or push the gun toward yourself or another person.
- Always visually inspect the cartridge chamber and carrier to make sure they are empty.
- Before handing the gun to anyone else, turn the opening lever downwards, break open the barrel and engage the safety. The safety only engages with the hammer cocked.
- Never take or pull the gun from anyone else unless the barrel has been opened, the cartridge chamber and the cartridge carrier have been visually inspected to make sure they are empty, and the safety is engaged.

Proceed as follows to visually inspect the cartridge chamber and carrier:

**!** **WARNING:** Always keep your finger off the trigger and the barrel pointed in a safe direction.

- Operate the opening lever to break open the barrel (**Fig. 15**).
- Look into the cartridge chamber to check it is empty (**Fig. 16**) and make sure there is no cartridge on the cartridge carrier.
- Lever the barrel upwards to close the shotgun.

**WARNING: THE HAMMER IS COCKED.** Point the barrel in a safe direction to decock the hammer, following the instructions in the relevant section.

## OBSTRUCTION CHECK

Visually inspect the barrel to make sure there are no obstructions in the barrel and chamber. This operation is extremely important because if another cartridge is fired with the barrel or chamber obstructed, a catastrophic failure can result.

**WARNING:** Always make sure the shotgun is unloaded. Refer to the instructions in the above section: “LOAD CHECK”.

- Lower the opening lever and break open the barrel (**Fig. 15**).
- Look right through the barrel from the rear end and make sure there are no obstructions, even minor ones.

If an obstruction in the barrel is detected, a competent gunsmith must remove the obstruction and inspect the shotgun before it can be fired.

## DECOCKING THE HAMMER

**WARNING:** Always make sure the shotgun is unloaded. Refer to the instructions given in the section: “LOAD CHECK”.

Every time the barrel is broken open the hammer will be cocked. It is advisable to decock the hammer to keep the hammer spring uncompressed until the shotgun is fired.

**CAUTION:** It is important not to decock the hammer on an unloaded gun without the use of snapcap to avoid the possibility to damage the firing pin.

### DRY FIRING/SNAP CAP

Dry firing is defined as firing a firearm with no cartridge in the chamber. The snap cap is an inert chamber insert that allows the gun to be dry-fired without damaging the firing pin. Snap caps are available from all gun shops.

- Break open the barrel by operating the opening lever (**Fig. 15**).
- Insert the snap cap in the cartridge chamber.
- Close the gun.
- Pull the trigger to decock the hammer.

**NOTICE:** Do not open the gun to remove the snap cap if you wish to avoid recocking the hammer.



# AMMUNITION

**AMMUNITION (CARTRIDGE) NOTICE:** Beretta assumes no responsibility for physical injury or property damage resulting from the use of defective, improper, hand-loaded, reloaded or remanufactured ammunition. Serious damage and injury, and even death, could result from the use of incorrect ammunition, from firing against bore obstructions and from propellant overloads.

Use only high-quality, commercially-manufactured ammunition. Be certain that the cartridge is the appropriate gauge and loading for the shotgun and is clean, dry, and in good condition.

**WARNING:** Carefully inspect each cartridge before it is inserted in the chamber or on the cartridge carrier. Be certain the cartridge cases are not split, deformed, or the cartridges do not possess any other dents or defects (this applies even to factory ammunition).

The Beretta break-open semiautomatic UGB25 Xcel features a 70 mm ( $2\frac{3}{4}$  in.) cartridge chamber. You will find the markings for the gauge and chamber length for your shotgun on the left of the barrel extension. This shotgun has been tested with special proof test ammunition.

**WARNING:** Never use cartridges that do not correspond to the markings on the barrel.

**WARNING:** Only use cartridges with a length equal to or less than the chamber length indicated on the barrel.

## STEEL SHOT

The barrel with fixed choke of the Beretta break-open semiautomatic UGB25 Xcel, as well as the “SP” (Steel Proof) Beretta stainless steel Optimachoke® tubes, are designed for use also with factory steel shot cartridges loaded to standard specifications. When firing steel shot cartridges, with fixed choke barrel or with the Beretta stainless steel Optimachoke® tubes, the best results are obtained using open chokes (C0000/CL, 0000/IC, 000/M). Full choke constrictions (0/F, 00/M) when utilizing steel shot, do not increase pattern density and will distort normal pattern density associated with lead shot (i.e. “blown pattern”). (See also the paragraph: “BERETTA OPTIMACHOKE® TUBES”).

**CAUTION:** Never use High-Performance steel shot cartridges.

# LOADING AND FIRING

**WARNING:** Read and familiarize yourself with the loading and unloading procedure for this shotgun by reading this manual prior to using the shotgun. Do not use a loaded firearm until you can perform these procedures correctly. Before loading the gun, make sure that the safety is engaged. Always point the firearm in a safe direction! Always check the barrel prior to loading to make sure that it is clean and free of obstructions.

**WARNING:** Keep your fingers away from the trigger guard whenever you do not intend to fire.

**WARNING:** The shooter and bystanders must always wear eye and hearing protection. Particles of shot, lead, powder, lubricant, etc. may cause injury to persons. Hearing protection reduces the risk of hearing damage caused by exposure to shooting noise.

- Break open the barrel by lowering the opening lever (**Fig. 15**).
- Engage the safety by pushing the safety button on the side of the trigger guard until the red ring disappears completely (**Fig. 17**).

**WARNING:** When the safety button shows the red ring, the safety is disengaged and the shotgun is ready to fire.

**WARNING:** The manual safety is merely a mechanical device and is in no way a substitute for the application of the Basic Safety Rules of firearm handling.

**NOTICE:** The safety can only be engaged with the hammer cocked.

- Remove the snap cap from the cartridge chamber, if present.
- Check the inside of the barrel. Hold the barrel up to the light and look through it from the rear end to make sure it is free from obstructions.
- Insert the first cartridge in the chamber (**Fig. 18**).
- Place the second cartridge on the carrier (**Fig. 19**).
- Push the cartridge right down onto the carrier (**Fig. 20**).
- Lever the barrel upward to close the shotgun.

**CAUTION:** The shotgun is correctly closed when the surface of the top rib near the barrel extension is in line with the upper part of the receiver. Check that the gun is closed by trying to break open the barrel.

**WARNING:** The firearm is now loaded and ready to fire after disengaging the manual safety. Always keep your fingers and everything else away from the trigger whenever you do not intend to fire the gun. Point the barrel in a safe direction.

**NOTICE:** Beretta assumes no responsibility for any injury or property damage resulting from improper or careless handling, intentional or accidental discharge of the firearm.

- To grip the shotgun correctly, place the front hand (the one on the fore-end) in front of the position indicator (**see arrow in Fig. 21**) in order to keep the hand away from the ejection port.
- When you are ready to fire, disengage the safety and pull the trigger.
- After firing the first cartridge, release the trigger completely to re-set the gun for the next shot.

The gun will fire first the cartridge in the chamber and then automatically feed in the cartridge on the cartridge carrier.

If you do not intend to fire the second cartridge, engage the safety with the gun pointed in a safe direction and your fingers away from the trigger. If you wish to



continue firing, place another cartridge on the carrier and push it as described above. If you have finished firing, unload the gun as described in the section below.

**WARNING:** After firing the last cartridge, the breech bolt closes automatically: so there is NO indication that the cartridge chamber is empty.

**WARNING:** If the shotgun does not fire on a live cartridge when the trigger is pulled, activate the safety, wait one (1) minute, then open the shotgun and manually extract the unfired cartridge.

**WARNING:** If a cartridge is fired into an obstructed barrel, a catastrophic failure can result.

**WARNING:** Never attempt to fire ammunition that did not fire the first time. Dispose of misfired or faulty ammunition properly according to the cartridge manufacturer's recommendations.

**WARNING:** Always unload the firearm immediately after completing the firing session. Never store a loaded firearm. Storage instructions refer to the section: "STORAGE".

## UNLOADING

**WARNING:** Check that the safety is engaged (red ring on the button completely covered). Always keep your fingers and everything else away from the trigger whenever you do not intend to fire the shotgun. Never point the firearm towards anyone or at hard flat surface.

To unload the shotgun:

- Engage the safety, rotate the opening lever downwards and break open the barrel.
- Pointing the shotgun in a safe direction remove the cartridge from the chamber, positioned on the secondary extractor below the barrel extension (**Fig. 22**).
- Completely press the button of the cartridge carrier and remove the cartridge on the carrier, if present, following the loading procedure in the reverse order (**Fig. 23**).

## DISASSEMBLY

**WARNING:** Always check that the shotgun is unloaded (empty cartridge chamber and carrier). If not, unload it as instructed in the relevant section.

**WARNING:** Never point the firearm at someone or at hard and flat surfaces. Always treat the shotgun as if it were loaded.

**NOTICE:** It is advisable to carry out the field stripping operations over a table to catch components should they drop.

- Completely pull the fore-end catch lever down to detach the fore-end (**Fig. 24**).
- Pull the front of the fore-end down and rotate the fore-end around the hinge pin to remove the fore-end from the barrel.
- Break open the barrel by operating the opening lever.
- Keeping the opening lever pressed down use a soft tip-punch to lever the upper part of the breech bolt fork release lever until its button disengages from the fork (**Fig. 10**).

**CAUTION:** Keeping the opening lever pressed down at this point, it will allow you to gently accompany the breech bolt in the closed position. If the opening lever is not kept pressed down, the breech bolt may move forward and hit the barrel monobloc, increasing wear on both components.

- Using a soft tip-punch, push the hinge pin in the receiver firmly or touch gently with a hammer (**Fig. 25**). The hinge pin can be extracted from both sides. To facilitate this, we recommend to push the hinge pin from the right to the left side of the receiver (**see arrow in Fig. 25**).
- Pull the hinge pin right out.
- Remove the stock-receiver assembly from the barrel.
- Reassemble the fore-end on the barrel, taking care to position the rear end of the fore-end in line with the barrel/fore-end spacers on the barrel (**Fig. 26**).
- Rotate the fore-end upwards to allow the catch to engage the barrel lug.
- Insert the hinge pin in the slot in the receiver. To make this easier, it is advisable to insert the hinge pin from the left of the receiver (as viewed from the rear). If necessary, tap the hinge pin gently with a soft tip-punch.

**NOTICE:** The hammer is cocked. Decock it by pulling the trigger.

- Place both assemblies in the gun case.

## BREECH BOLT ASSEMBLY

**NOTICE:** The breech bolt need only to be disassembled from the receiver if this is actually required, and also for cleaning, which should be done every 500 rounds approx. and in any case at the end of the hunting season (refer to the section entitled: "SPECIAL MAINTENANCE").

**NOTICE:** It is advisable to carry out the field stripping and the assembly operations over a table to catch components should they drop.

- Make sure the hammer is cocked to facilitate extraction of the breech bolt from the receiver. If the barrel has been previously disassembled, the hammer is cocked (in the rearmost position). If the hammer has been decocked, recock the hammer manually by retracting the breech bolt fully with the bolt lowered. The cocked hammer prevents the connecting rod (rear part of the breech bolt) from stopping against it when extracting the breech bolt.
- Engage the safety by pushing the safety button until the red ring disappears.
- Place the receiver-stock assembly on a horizontal surface with the opening lever pointing upwards.
- Insert a thin drift punch in the hole on the left of the receiver (as viewed from the rear) and exert some pressure (**Fig. 27**) to disengage the breech bolt.



- Press the breech bolt retaining pin and remove the breech bolt from the receiver (**Fig. 28**).

**NOTICE:** If the hinge pin is inserted in the receiver, the breech bolt cannot be removed.

**CAUTION:** Do not disassemble the breech bolt further. If necessary, take the shotgun to a competent gunsmith.

The breech bolt assembly is divided into:

- bolt with extractor and related springs and pins;
- breech bolt with connecting rod, firing pin and plunger. The breech bolt holds the firing pin safety, the breech bolt retaining pin, the breech bolt latch and the breech bolt plunger.

To reassemble the breech bolt:

- Check that the hammer is cocked.
- Hold the receiver-stock assembly in a vertical position (**Fig. 29**).
- Align the side guides of the breech bolt with the relevant slots inside the receiver near the hinge pin holes (**Fig. 30**). Insert the breech bolt connecting rod in the tapered housing of the recoil spring guide and press the breech bolt right in until it engages (**Fig. 31**).
- Operate the opening lever to check that the breech bolt is engaged correctly.

## TRIGGER PLATE

**NOTICE:** The trigger plate must be removed from the receiver only if actually required and for cleaning purposes, which is recommended after every 1000 rounds, and in any case at the end of the hunting season (refer to the section entitled SPECIAL MAINTENANCE).

- Remove the breech bolt from the receiver as described previously.
- Engage the safety (hammer cocked) by pressing the safety button until the red ring disappears.
- Pull out the trigger plate retaining pin by exerting some pressure with a screwdriver or the multi-purpose tool provided (**Fig. 32**).
- Remove the trigger plate from the receiver exerting some pressure on the trigger plate first in the direction of the barrel and then outwards (**Fig. 33**).

To reassemble the trigger plate:

- Follow the disassemble procedure in the reverse order, taking care that the hammer is cocked and the safety is engaged.
- Insert the trigger guard retaining pin only if the trigger plate hole is centered with that on the receiver.

**CAUTION:** Do not continue disassembling the firearm. If necessary, take the shotgun to a competent gunsmith.

**NOTICE:** Wholesalers, dealers or gunsmiths (unless they are a Repair Station authorized by the Manufacturer or by Local Official Distributors) are not authorized to make any Warranty repair or adjustment on behalf of the Manufacturer.

## BERETTA OPTIMACHOKE® TUBES

Beretta Optimachoke® internal tubes are made of high-resistance steel which is a guarantee of long life and protection against corrosion and have been designed to withstand the rigors of non-toxic steel shot. Optimachoke® tubes are fully interchangeable on all Beretta semiautomatic, side-by-side and over-and-under barrels with housing for Optimachoke®.

Extended Optimachoke® tubes are designed to be mounted on all single or double barrels. The external extension is grooved at the end to allow easy removal and replacement without using any special tool.

Standard Markings	American Designation	Rim Notches	Choke Tube Compatibility with Steel Shot	Extra Long Tube (Band Colour)
0 (*)	F (full)	I	SP <sup>(1)</sup>	White
00 (**)	IM (Improved Modified)	II	SP <sup>(1)</sup>	Black
000 (***)	M (Modified)	III	SP	Green
0000 (****)	IC (Improved Cylinder)	IIII	SP	Yellow
C0000(C****)	CL (Cylinder)	IIII	SP	Blue
SK(Skeet Beretta) <sup>(2)</sup>	SK (Skeet)	No Notches	SP	Red

<sup>(1)</sup>Not recommended. <sup>(2)</sup> Special Beretta skeet choke with negative value.

Optimachoke® is a registered trademark of Fabbrica d'Armi Pietro Beretta S.p.A.

**NOTICE:** Optimachoke® tubes with exclusive intermediate chokes can be requested to your local Beretta dealer.

### REMOVING THE CHOKE TUBE

**WARNING:** Check that the shotgun is unloaded (empty cartridge chamber and carrier). Inspect the firearm looking through the cartridge chamber and on the carrier. If it is loaded, unload following the procedure described in the related section. 

**WARNING:** Never look directly through the barrel from the muzzle and do not replace the choke with the shotgun loaded even with the safety engaged. 

- Break-open the barrel.
- Unscrew the choke anticlockwise with the spanner provided (**Fig. 34**).
- In the case of extended choke, unscrew it manually or use the appropriate spanner provided.
- Remove the choke from the muzzle.





## CLEANING THE CHOKE TUBE AND ITS SEAT

**WARNING:** Check that the shotgun is unloaded (empty cartridge chamber and carrier). If it is loaded, unload following the procedure described in the related section.

**WARNING:** Never look directly through the barrel from the muzzle and do not replace the choke with the shotgun loaded even with the safety engaged.

- Break-open the barrel.
- Clean the choke housing thoroughly using, if necessary, a brush swab soaked with Beretta Gun Oil. Dry using a soft cloth.
- Check the seat if it is perfectly clean inside and outside.
- Apply a thin film of Beretta Gun Oil on the barrel thread and choke tube.

## INSTALLING THE CHOKE TUBE

**WARNING:** Check that the shotgun is unloaded (empty cartridge chamber and carrier). If it is loaded, unload following the procedure described in the related section.

**WARNING:** Never look directly through the barrel from the muzzle and do not replace the choke with the shotgun loaded even with the safety engaged.

**CAUTION:** Check that the choke tube is in perfect condition (not damaged) prior installing it.

- Apply a thin film of Beretta Gun Oil on the barrel thread and choke tube.
- Install the desired choke tube after checking it is perfectly clean inside and outside.
- Manually screw the choke tube clockwise in the barrel. Use the Beretta spanner provided to tighten the choke tube until it is fully bottomed into its seat in the barrel.

**NOTICE:** In the case of extended choke tube, after screwing it in position, you only need to tighten it manually with a certain force.

- Remove the spanner from the barrel after tightening.

**WARNING:** Periodically check that the choke tube is tightened correctly with the shotgun unloaded (empty cartridge chamber and carrier) and in the open position. If necessary, firmly tighten the choke tube with the Beretta spanner supplied. A correct tightening for the choke tube avoid the occurrence of damages to the shotgun or injury to persons.

**WARNING:** The choke tube must be inserted in the barrel and tightened correctly even during storage and cleaning. Cleaning the barrel without the choke tube installed may involve penetration of dirt in the barrel thread and cause wrong fitting of the choke tube, formation of rust or obstruction of the barrel.

**WARNING:** Never shoot a choke barrel without using the choke tube. Firing without the choke tube fitted to the barrel is very dangerous because particles of lead or

debris might be trapped in the thread and obstruct the barrel. The absence of the choke tube can also irreparably damage the barrel thread and may cause erratic shot pattern.

Do not alter nor modify an existing fixed choke Beretta barrel for the use of interchangeable choke tubes. The resulting wall thickness would be too thin to safely contain the pressure levels generated by shooting.

## ROUTINE MAINTENANCE

At the end of a shooting day, clean and lubricate your shotgun. At the end of the hunting season, or annually, have your gun completely cleaned, including internal mechanisms, by a competent gunsmith. Proper periodic maintenance is important for the reliable functioning of any firearm.

**WARNING:** Check that the shotgun is unloaded (empty cartridge chamber and carrier). If necessary, unload the shotgun as described in the relevant section. 

**WARNING:** Never point the shotgun at someone or at a hard or flat surfaces. Always treat the firearm as if it were loaded. (See points 1, 2 and 4 of the BASIC SAFETY RULES). 

**CAUTION:** To clean the gun, merely disassemble it following the procedure described in the relevant section.

AFTER EVERY SHOOTING SESSION:

### BARREL

- Clean the bore with care using a soft cloth to remove any combustion residues. If necessary, use a bronze brush or a cloth soaked with Beretta Gun Oil.
- Thoroughly clean the locking shoulder on the barrel extension.
- Thoroughly clean the secondary extractor and ejector on the barrel extension.
- Pull a soft, clean and dry cloth through the barrel bore.
- Slightly lubricate the bore with a soft clean cloth soaked with Beretta Gun Oil.
- Check the barrel. The inside and the cartridge chamber must be clean and free from any obstructions or deposits.
- Lubricate the breech-bolt fork release lever on the barrel monobloc.

**WARNING:** Excess oil or grease obstructing the bore, even partially, is very dangerous when firing and may cause damage to the shotgun and serious injury to the shooter and bystanders. Never spray or apply oil to the cartridges. Use lubricants properly. You are responsible for the proper care and maintenance of your firearm. 

**CAUTION:** The hinge pin and locking areas are very important mating surfaces, The receiver, monobloc and fore-end iron are subject to very high loads. Improper lubrication of these components may cause seizing or malfunctioning. Always make sure that the lubricant is present as instructed.

- Accurately clean the external surfaces of the shotgun to remove any trace of dirt, sweat and fingerprints. Apply a thin film of Beretta Gun Oil with a cloth.



## RECEIVER

- Thoroughly clean and lubricate the external part of the receiver and the area of friction between it and the monobloc.

**CAUTION:** Do not apply excess oil. Accumulation of oil attracts dirt, which can interfere with the functioning and reliability of the gun.

## STOCK AND FORE-END

- Lightly clean and lubricate the fore-end iron (internal hook and its curved metal end) and the barrel/fore-end locking lug.

**CAUTION:** Never oil the wooden parts. The fore-end and stock must only be cleaned and polished with a clean soft cloth.

## SPECIAL MAINTENANCE

Every 500 rounds approx. and before storing the shotgun at the end of each shooting season, carry out the following maintenance operations as well as those described above for the routine maintenance.

### BREECH BOLT / RECEIVER

- Clean and lubricate the guides of the breech bolt and those inside the receiver.
- Thoroughly clean the firing pin hole area.
- Thoroughly dry with a soft cloth and lightly lubricate.

**CAUTION:** Do not pour lubricant into the firing pin hole.

Every 1000 rounds approx. and before storing the shotgun at the end of each shooting season, carry out the following maintenance operations as well as those described above.

### TRIGGER PLATE/TRIGGER GUARD

- Thoroughly clean the parts with a soft cloth.
- Lightly lubricate all the metal components and the trigger plate retaining pin.

**WARNING:** Do not attempt to make repairs to any firearm without proper knowledge or training. Do not alter parts or use substitute parts not made by Beretta. Any alterations or adjustments that may be necessary to the operating mechanism should be performed by the Manufacturer or by its local official distributor.

**WARNING:** Do not store firearms in places which are or could be accessible by children or other persons whose unfamiliarity with firearms might lead to unsafe use. Always store your firearms securely and unloaded, separate from ammunition.

**NOTICE:** There are numerous Beretta special parts and accessories that allow the personalization of your shotgun. To request this extensive line of parts and accessories, please contact your local Beretta dealer.

# ADJUSTING THE MULTI-ADJUSTABLE STOCK

FOR THE BERETTA BREAK-OPEN SEMIAUTOMATIC UGB25 XCEL SUPPLIED WITH MULTI-ADJUSTABLE STOCK

**WARNING:** Check that the gun is unloaded (empty cartridge chamber and carrier). If necessary, unload the gun as described in the relevant section.

**WARNING:** Never point the shotgun at someone or at a hard or flat surfaces. Always treat the firearm as if it were loaded. (See points 1, 2 and 4 of the BASIC SAFETY RULES).

## ADJUSTING THE LENGTH OF PULL

The multiadjustable stock of the Beretta break-open UGB25 Xcel semiautomatic comes with a special device to increase or decrease the length of the stock by adding or removing from the retaining screws the spacers provided (four 4-mm and two 2-mm spacers). The stock can be increased by up to 16 mm/0.62 in. Proceed as follows:

- Using the hexagonal key supplied, unscrew (by one turn) the two screws on the right of the stock (as viewed from the rear) (**Fig. 35**).
- Remove the recoil pad assembly with the screws and spacers (**Fig. 36**).

Add spacers to increase the length of the stock.

Remove the spacer(s) to decrease the length of the stock.

- Reassemble the recoil pad assembly and tighten the two screws.

**CAUTION:** Always use the spanner provided. Do not overtighten the screws.

## ADJUSTING THE HEEL AND TOE CAST

The multi-adjustable stock of the Beretta break-open UGB25 Xcel semiautomatic can be rotated laterally to alter the angle of inclination (heel and toe cast).

- Using the multi-purpose tool provided, partially unscrew the locking nut (**Fig. 37**), until the Gel•Tek recoil pad rotates freely.
- Set the desired cast and tighten the locking nut.

**CAUTION:** Always use the spanner provided. Do not overtighten the screws.

## ADJUSTING THE MEMORY SYSTEM

The multi-adjustable stock features a device called Memory System that can be used to adjust the stock by modifying the drop (at comb and at heel) and the cast (cast-on/cast-off).

The adjustable stock of your gun is preset at the factory with standard drop and cast values.



## ADJUSTING THE CAST

- Unscrew the two side screws of the adjustable comb using the hexagonal key provided (**Fig. 38**).
- Remove the adjustable comb from the stock.
- Loosen the screws of the adjustment mechanism (**Fig. 39, arrows A and B**) and move it to the right or to the left to get the required cast.
- Tighten the screws of the adjustment mechanism, always using the special key provided.
- Reassemble the adjustable comb on the stock.
- Screw the two side screws of the adjustable comb to block it in the required position.

**CAUTION:** Only use the special key provided. Do not apply excessive force.

## ADJUSTING THE DROP

- Unscrew the two side screws of the adjustable comb (**Fig. 38**) and loosen the central “memory” screw by one turn only (**Fig. 40**).
- Move the front and/or the rear part of the adjustable comb upwards or downwards to obtain the required drop.
- Only tighten the two side screws of the adjustable comb.
- When the drop adjustment is correct, tighten the central “memory” screw.

**CAUTION:** Only use the special key provided. Do not apply excessive force.

**NOTICE:** The tightening of the central “memory” screw locks the drop position. When you disassemble the adjustable comb from the stock, (to modify the cast or for cleaning), it is sufficient to unscrew only the two side screws. When you reassemble it, the “memorized” drop will be re-established.

- Check the adjustment of the cast and drop by mounting the gun.
- For a fine adjustment of the drop, loosen the central “memory” screw by one turn and the two side screws by half-a-turn. When you move the adjustable comb, it will “click” between the various positions by small increments.
- When the correct position is found, tighten all the three screws.

**CAUTION:** Only use the key provided. Do not overtighten the screws.

**NOTICE:** Periodically inspect your “Memory System” device. Dirt and dust can interfere with the functioning of the adjustment mechanism. The device is made of a high strength technopolymer, reinforced by carbon fibers and it does not require any lubrication. Clean the surfaces by merely wiping them down with a clean cloth.

# ADJUSTING THE STOCK DROP AND CAST BY MEANS OF SPACER AND PLATE

**WARNING:** Check that the gun is unloaded (empty cartridge chamber and carrier). If necessary, unload the gun as described in the relevant section.

**WARNING:** Never point the gun at someone or at a hard or flat surfaces. Always treat the gun as if it were loaded. (See points 1, 2 and 4 of the BASIC SAFETY RULES).

The Beretta break-open semiautomatic UGB25 Xcel with standard stock has been factory preset with cast-off (for right-handed shooters) and with 40-45 mm (1.57-1.77 in.) drop (Sporting and Skeet versions) or with 42.50 mm (1.67 in.) drop (trap version).

The components which determine the drop and the cast are:

- ① the receiver drop-cast spacer which is made of fiberglass reinforced technopolymer.
- ② the stock steel plate.

Both spacer ① and plate ② are designed to secure two different drops, each with a cast-off or a cast-on (for left-handed shooters) depending on how they are assembled. Other stock drop values can be obtained using the set of spacers supplied.

## REMOVING THE GEL•TEK RECOIL PAD

VERSION WITH STANDARD STOCK

- Using a flathead screwdriver (approx. 4 mm/0.2"), pull out the retaining clasp of the Gel•Tek recoil pad (**Fig. 41**).
- Remove the Gel•Tek recoil pad (**Fig. 42**).

For the Beretta break-open semiautomatic UGB25 Xcel with multi-adjustable stock, remove the recoil pad assembly as described in the section entitled "ADJUSTING THE MULTI-ADJUSTABLE STOCK".

## REPLACING THE SPACER AND PLATE

**NOTICE:** The "DX" mark on the spacer and on the plate means "cast-off", the "SX" mark means "cast-on". The stock drop values are expressed in millimeters. The stock drop and cast of the spacer ① must always correspond to those of the metal plate ②.

**NOTICE:** The stock drop and cast modification must be carried out by a competent gunsmith.

**NOTICE:** It is advisable to carry out the following operations over a table to catch components should they drop.



Tools required:

- Screwdriver.
- Hexagonal spanner (6 mm).
- Torque wrench (suggested) with a 6-mm pipe extension.

## MODIFYING THE STOCK DROP AND CAST

- Disassemble the stock using the hexagonal spanner and remove the spacer and the plate.
- Position the spacer ① around the stock bolt tube. Make sure that the marking showing the desired drop and cast (“C-60-SX” in the drawing) is visible on the spacer.
- Put the rear plate ② and the spring washer in the stock insert until the plate reaches its seat in the stock. Make sure that the same marking referring to the drop and cast (“C-60-SX” in the drawing) is visible on the plate.
- Use the screwdriver to center the plate and the washer in the stock.
- Assemble the stock, making sure to locate the stock bolt tube through the rear plate ② and the washer. Also make sure that the front spacer ① is centered between the stock and the receiver. (During this operation keep the shotgun vertical with the barrel down).
- Using the hexagonal spanner insert the stock retaining nut with a torque of about 1.6/1.8 Kgm (11.6/13.0 Ftlb) (Kg meter). A torque wrench is useful for this purpose.
- Reassemble the recoil pad.

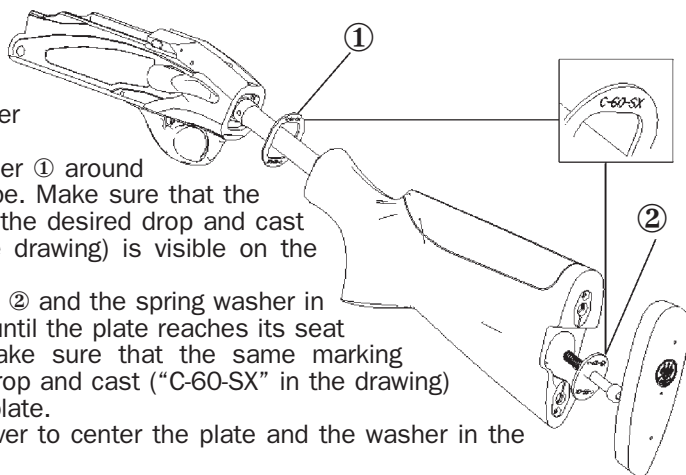

## REASSEMBLING THE GEL•TEK RECOIL PAD

### VERSION WITH STANDARD STOCK

- Using a flathead screwdriver (approx. 4 mm/0.2”), pull out the retaining clasp of the Gel•Tek recoil pad (**Fig. 42**).
- Place the pad on the stock and make sure that all bushings are placed in the proper holes.
- Pushing the pad securely against the stock, push retaining clasp upwards, until it disappears in the pad assembly. Be sure that the pad fits flush and firmly to the stock (**Fig. 43**).

For the Beretta break-open semiautomatic UGB25 Xcel with multi-adjustable stock, remount the recoil pad assembly following the instructions provided in the section entitled: “ADJUSTING THE MULTI-ADJUSTABLE STOCK”.

# REVERSIBLE SAFETY

**CAUTION:** This operation must be carried out by a competent gunsmith.

**WARNING:** Check that the gun is unloaded (empty cartridge chamber and carrier). If necessary, unload the gun as described in the relevant section. 

**WARNING:** Never point the gun at someone or at a hard or flat surfaces. Always treat the gun as if it were loaded. (See points 1, 2 and 4 of the BASIC SAFETY RULES). 

**NOTICE:** It is advisable to carry out the following operations over a table to catch components should they drop.

The safety button is factory assembled to be engaged by pushing it from the left to the right side of the receiver and disengaged in the opposite direction with the index finger of the right hand (right-handed shooters).

To ensure the same easy handling for left-handed shooters, the safety can be mounted in a reverse position so that it can be engaged from the right to the left side of the gun and disengaged in the opposite way by using the left index finger.

Proceed as follows to assemble the safety in a reverse position:

- Cock the hammer by levering the barrel downwards.
- Keep the safety plunger pressed down with a drift punch and push the safety out of its seat (from the right to the left side of the gun).

**CAUTION:** Take care to prevent the plunger spring from coming out of its seat together with the plunger as they may get lost.

Mount the safety in the reverse position from the left to the right side of the gun and push the safety button in position while keeping the safety plunger pressed down.

# INTERCHANGEABLE TOP RIB

**WARNING:** Check that the gun is unloaded (empty cartridge chamber and carrier). If necessary, unload the gun as described in the relevant section. 

**WARNING:** Never point the gun at someone or at a hard or flat surfaces. Always treat the gun as if it were loaded. (See points 1, 2 and 4 of the BASIC SAFETY RULES). 

**NOTICE:** It is advisable to carry out the following operations over a table to catch components should they drop.

**NOTICE:** It is advisable to remove the barrel.





## DISASSEMBLING THE TOP RIB

- Remove the rib retaining pin using a tip punch (**Fig. 44**).
- Push the rib toward the muzzle, raise it and remove it from the barrel.

## REASSEMBLING THE TOP RIB

Note the following:

- Position the front rib lug in the grooves on the barrel. Keep the rib parallel with the barrel and protruding by approx. 2 cm from the muzzle. The rib lug must be inserted first by the front side of the groove (**arrow A Fig. 45**).
- Position the rib center lugs in the barrel/fore-end spacers (**Fig. 46**) and the rear of the rib in the T-slot (**Fig. 47**) on the barrel extension.

**NOTICE:** During these operations, the top rib must be firmly kept in contact with the barrel surface to allow the top rib retaining points to fit snugly in the relevant seats on the barrel.

- When the top rib retaining points are well fitted in their seats on the barrel, slide the top rib along the barrel so that it perfectly engages the front rib lug in the dovetailed seat of the barrel groove (**arrow B Fig. 45**).
- The rear part of the rib must protrude about 1 cm from the rear end of the barrel, as shown in **Fig. 48**.
- Check that the rib is firmly engaged in every part of the surface of the barrel.
- Insert the rib retaining pin when the rib hole is perfectly centered with the one on the barrel. To facilitate this operation, slightly tap the pin using a small hammer.

## STORAGE

**!** **WARNING:** Store your shotgun so that children cannot gain access to it. To reduce the risk of accidents involving children, unload your firearm, lock it and store the ammunition in a separate locked location.

**CAUTION:** Store the firearm disassembled (barrel/fore-end and receiver/stock) in the supplied case. Before storage, always check the conditions of the shotgun and its case. Make sure that they are perfectly dry. Moisture and water drops could cause damage to the shotgun.

**CAUTION:** Do not store the shotgun in a leather or fabric case as these materials absorb humidity even if they look perfectly dry.

## WARRANTY AND EXTENSION OF THE WARRANTY PERIOD

The Warranty and extension of the warranty period is packed with your Beretta break-open semiautomatic UGB25 Xcel. Refer to the WARRANTY and the related instructions should a repair service be required under the warranty period.

**NOTICE:** Wholesalers, dealers or gunsmiths (unless they are a Repair Station authorized by the Manufacturer or by local Official Distributors) are not authorized to make any Warranty repair or adjustment on behalf of the Manufacturer.

**NOTICE:** The Warranty is effective only for the original retail purchaser of the firearm.

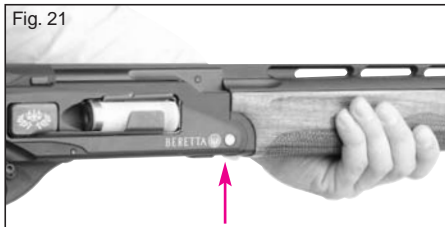

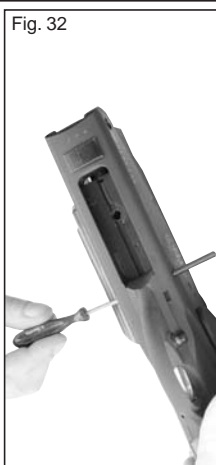

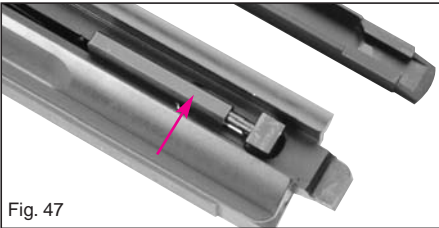
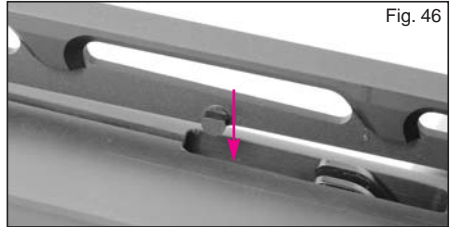
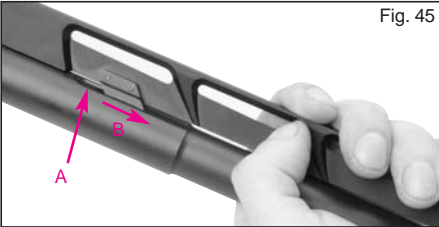
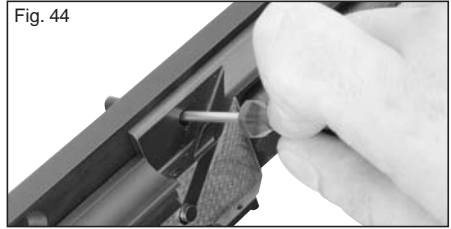
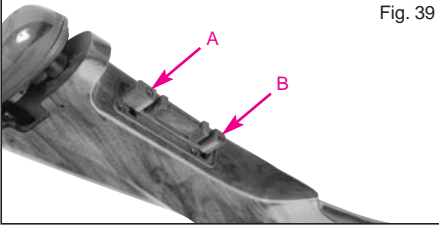
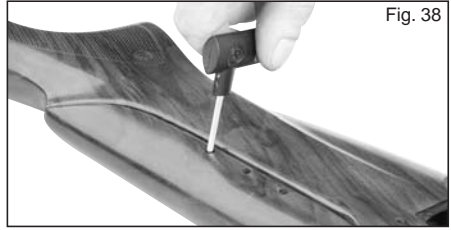

Le illustrazioni e descrizioni di questo opuscolo si intendono fornite a titolo indicativo. La Casa si riserva pertanto il diritto di apportare ai suoi modelli, in qualsiasi momento e senza preavviso, quelle modifiche che ritenesse utili per migliorarli o per qualsiasi esigenza di carattere costruttivo e commerciale.

The illustrations and descriptions given in this brochure are intended as a general guide only, and must not be taken as binding. The Company, therefore, reserves the right to make, at any moment and without notice, any changes it thinks necessary to improve its models or to meet any requirements of manufacturing or commercial nature.